

Typologie des artefacts

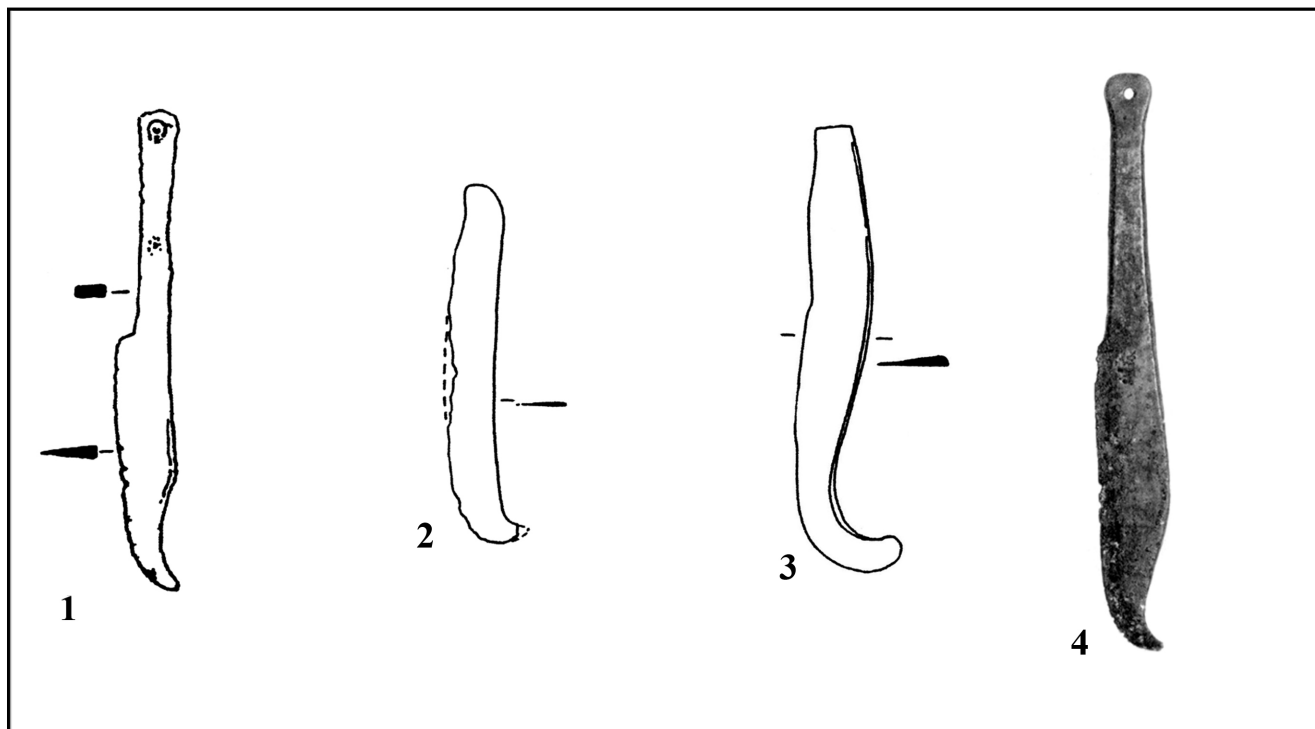

Figure 360 : Couteaux. Type 1. 1. BISHKENT II : Litvinskij, Zejmal et Mdevdskaja 1977, p.89, fig.4 ; 2. KANGURT-TUT établissement : Vinogradova 1994, p.43, fig.8, 1 ; 3. KANGURTTUT établissement : Vinogradova 1994, p.43, fig.8, 2; 4. NUREK : Drevnosti Tadzjikistana 1985, p.27, fig.28.

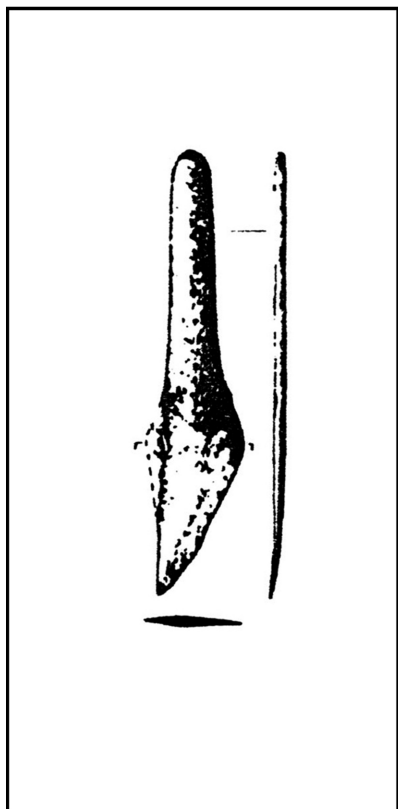

Figure 361 : Couteaux. Type 2. TIGROVAJA BALKA : sép.n°8 : P'jankova 1989, fig.61, 4 ; fig.62.

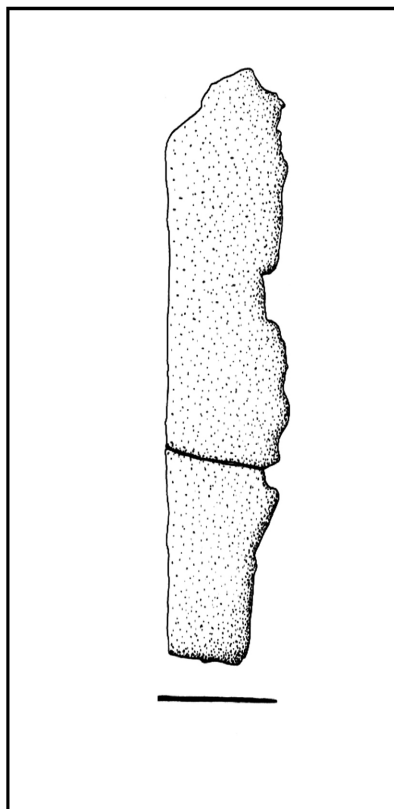

Figure 362 : Couteaux. Type 3. DZHARKUTAN / Tépé 8 : Kaniuth 2006, p.152, n°530.

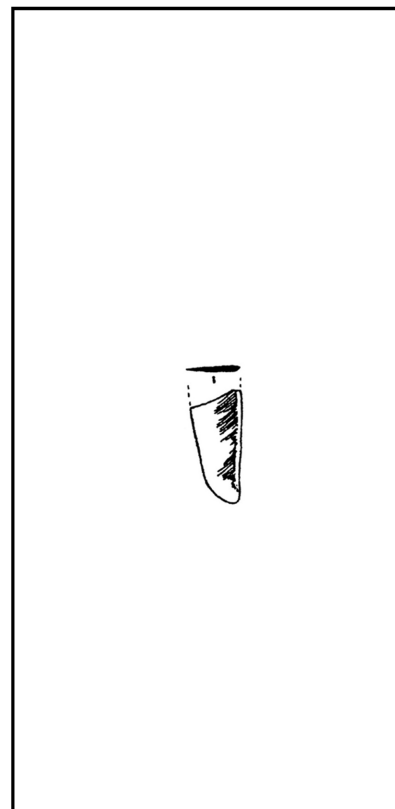

Figure 363 : Couteaux. Type 4. NUREK : P'jankova 1999b, p.293, fig.5,9.

0 15cm

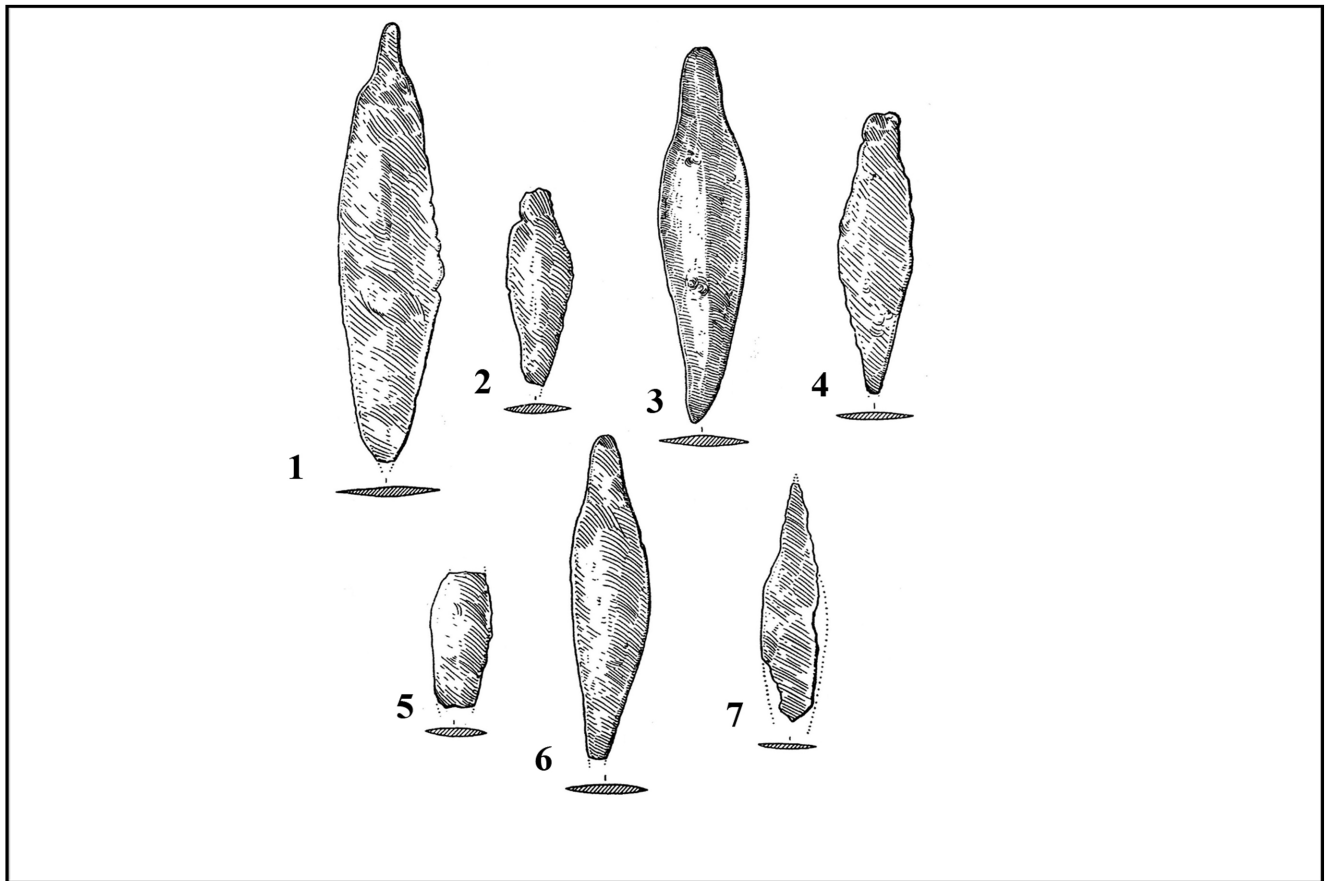

Figure 364 : Poignard. Type 1. RANNIJ-TULKHAR. 1. sép. n°14 : Mandel'shtam 1968, p.144, fig.III, 1 ; 2. sép.n°22: Mandel'shtam 1968, p.144, fig.III, 2 ; 3. sép.n°23 : Mandel'shtam 1968, p.144, fig.III, 3 ; 4. sép.n°24 : Mandel'shtam 1968, p.144, fig.III, 4 ; 5. sép.n°35 : Mandel'shtam 1968, p.144, fig.III, 6 ; 6. sép.n°29 : Mandel'shtam 1968, p.14, fig.III, 5 ; 7. sép.n°36 : Mandel'shtam 1968, p.144, fig.III, 7.

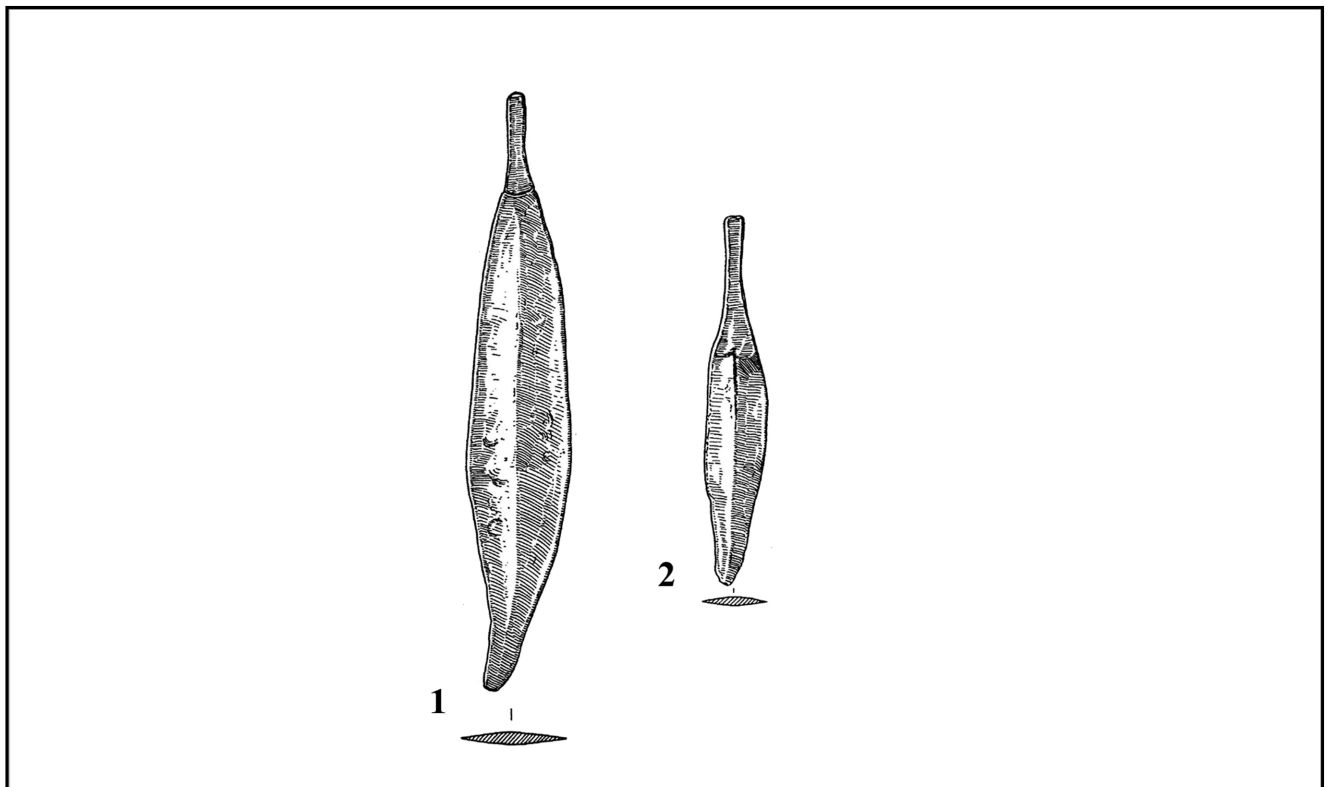

Figure 365 : Poignard. Type 2. RANNIJ-TULKHAR. 1. sép.n°44 : Mandel'shtam 1968, p.14, fig.II, 9 ; 2. sép.n°41: Mandel'shtam 1968, p.144, fig.II, 8.

0  15cm

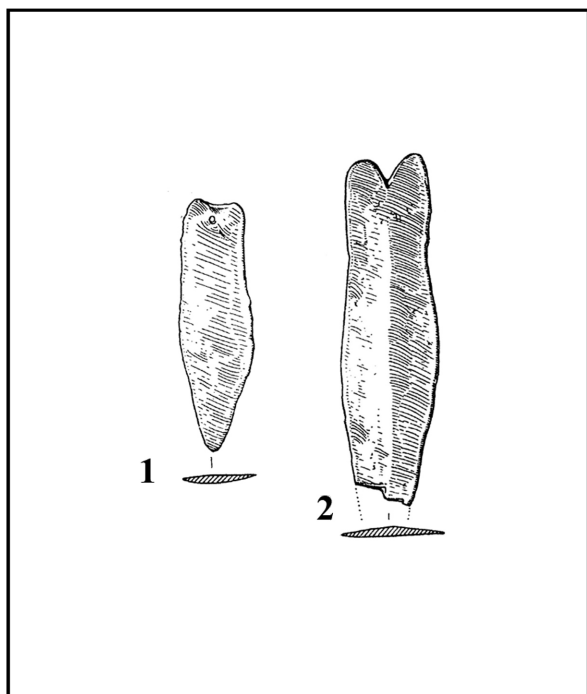

Figure 366 : Poignard. Type 3. RANNIJ-TULKHAR : 1. sép.n°20 : Mandel'shtam 1968, p.145, fig.IV, 1 ; 2. sép.n°32 : Mandel'shtam 1968, p.145, fig.IV, 2.

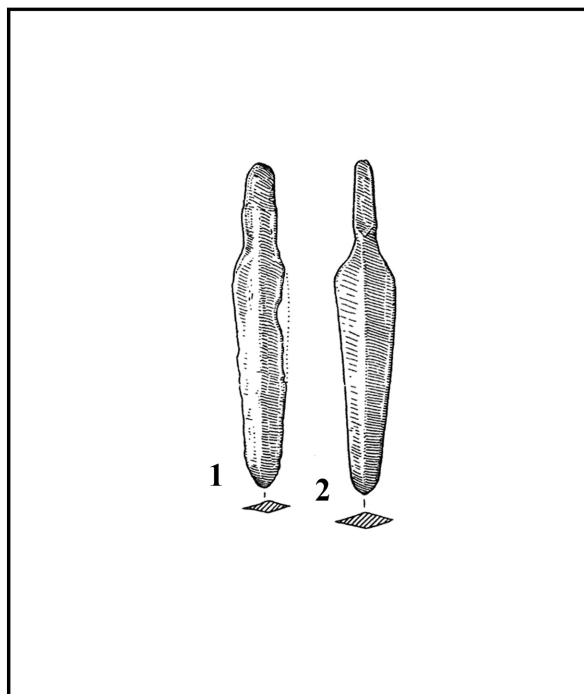

Figure 367 : Poignard. Type 4. RANNIJ-TULKHAR : 1. sép.n°51 : Mandel'shtam 1968, p.145, fig.IV, 3 ; 2. sép.n°58 : Mandel'shtam 1968, p.145, fig.IV, 4.

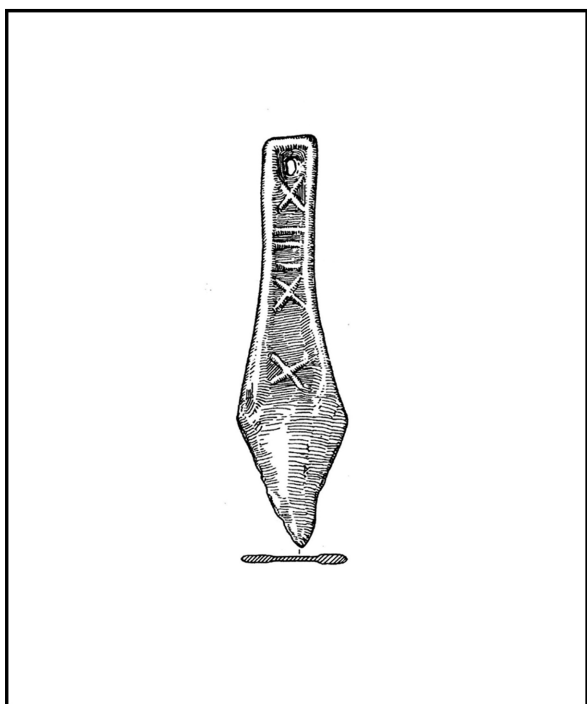

Figure 368 : Poignard. Type 5. RANNIJ-TULKHAR : sép.n°6 : Mandel'shtam 1968, p.145, fig.IV, 5.

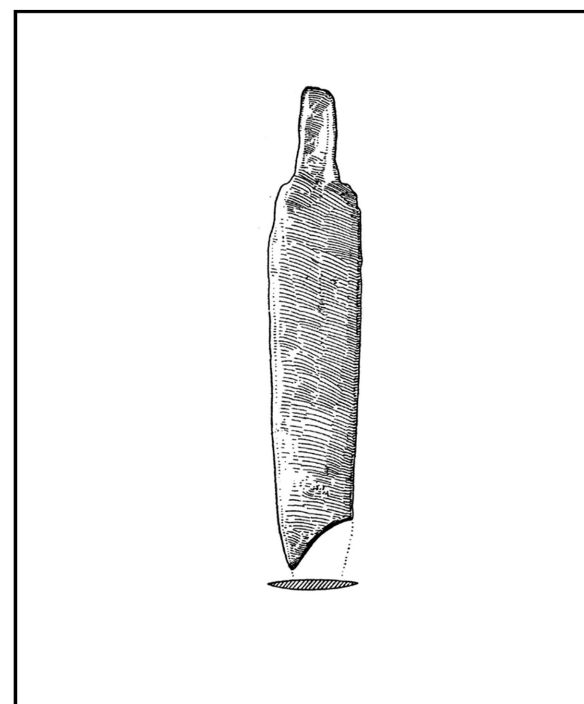

Figure 369 : Poignard. Type 6. RANNIJ-TULKHAR : sép.n°8 : Mandel'shtam 1968, p.145, fig.IV, 6.

0  15cm

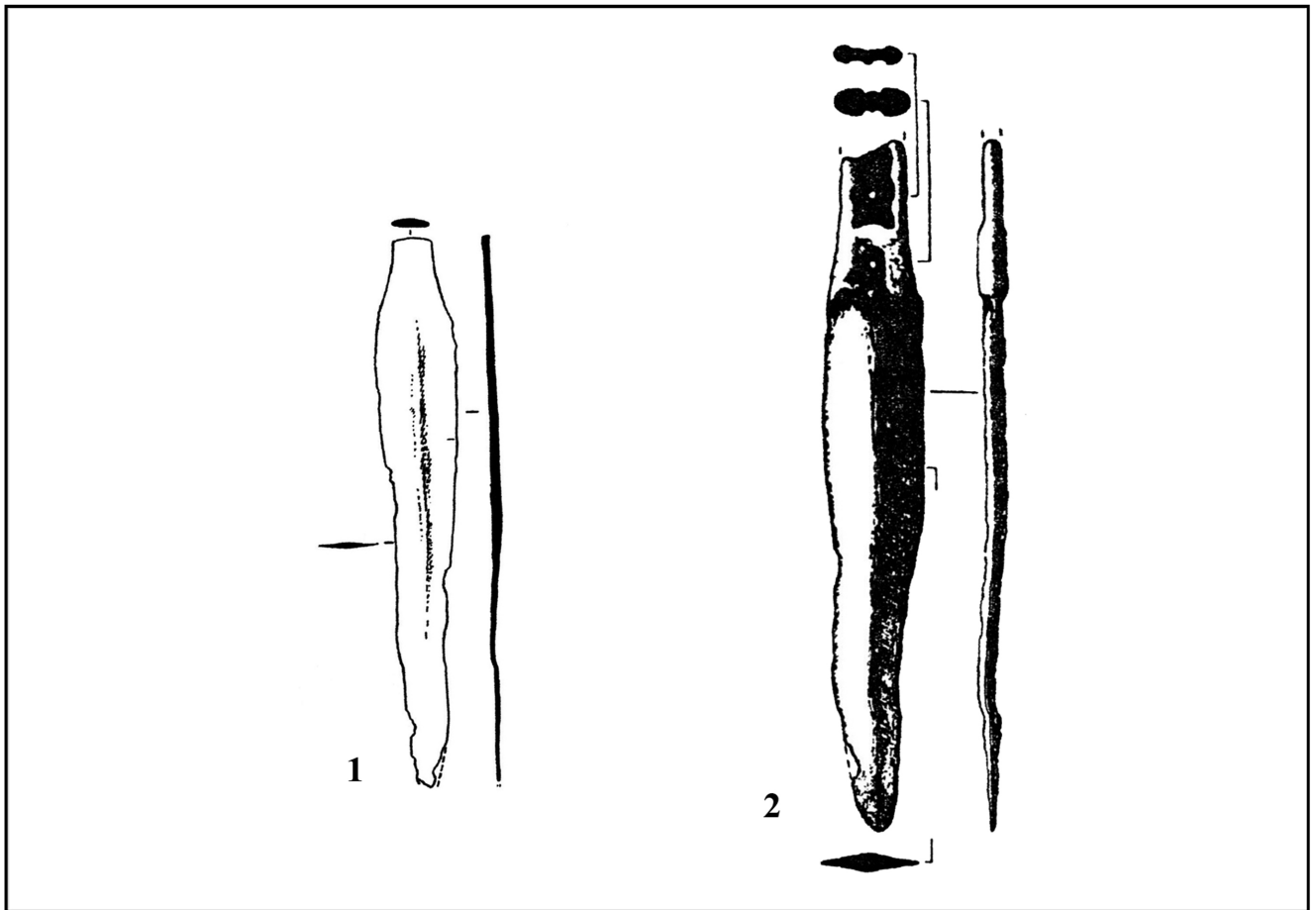

Figure 370 : Poignard. Type 7. 1. KANGURTUT établissement : Vinogradova 1994, p.43, fig.8, 8 ; 2. TIGROVAJA BALKA : sép.n°7 : P'jankova 1981a, p.301,fig.16, 1.

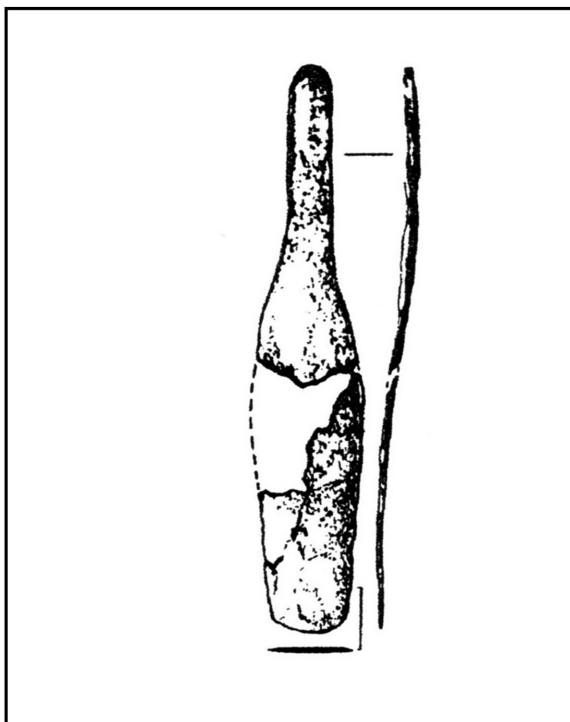

Figure 371 : Poignard. Type 8. TIGROVAJA BALKA : sép.n°88 : P'jankova 1989, p.240, fig.61, 2.

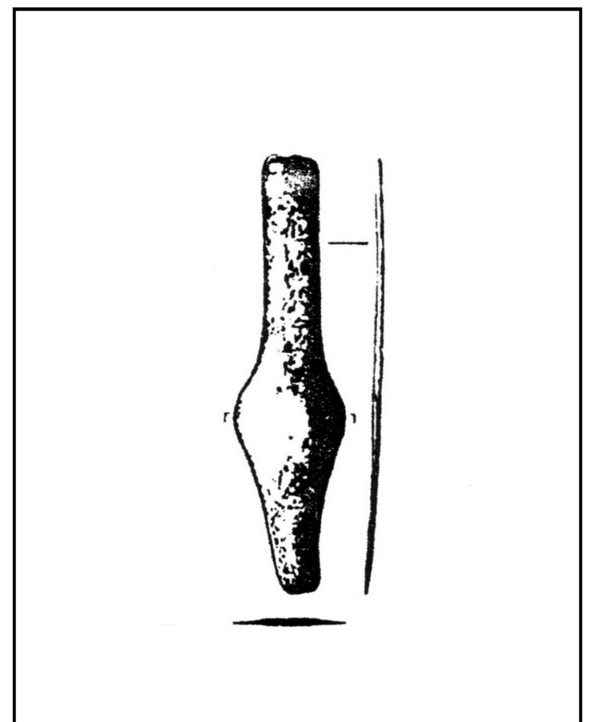

Figure 372 : Poignard. Type 9. ZHARKUL' : sép.n°3 : P'jankova 1989, fig.61, 3.

0 ————— 15cm

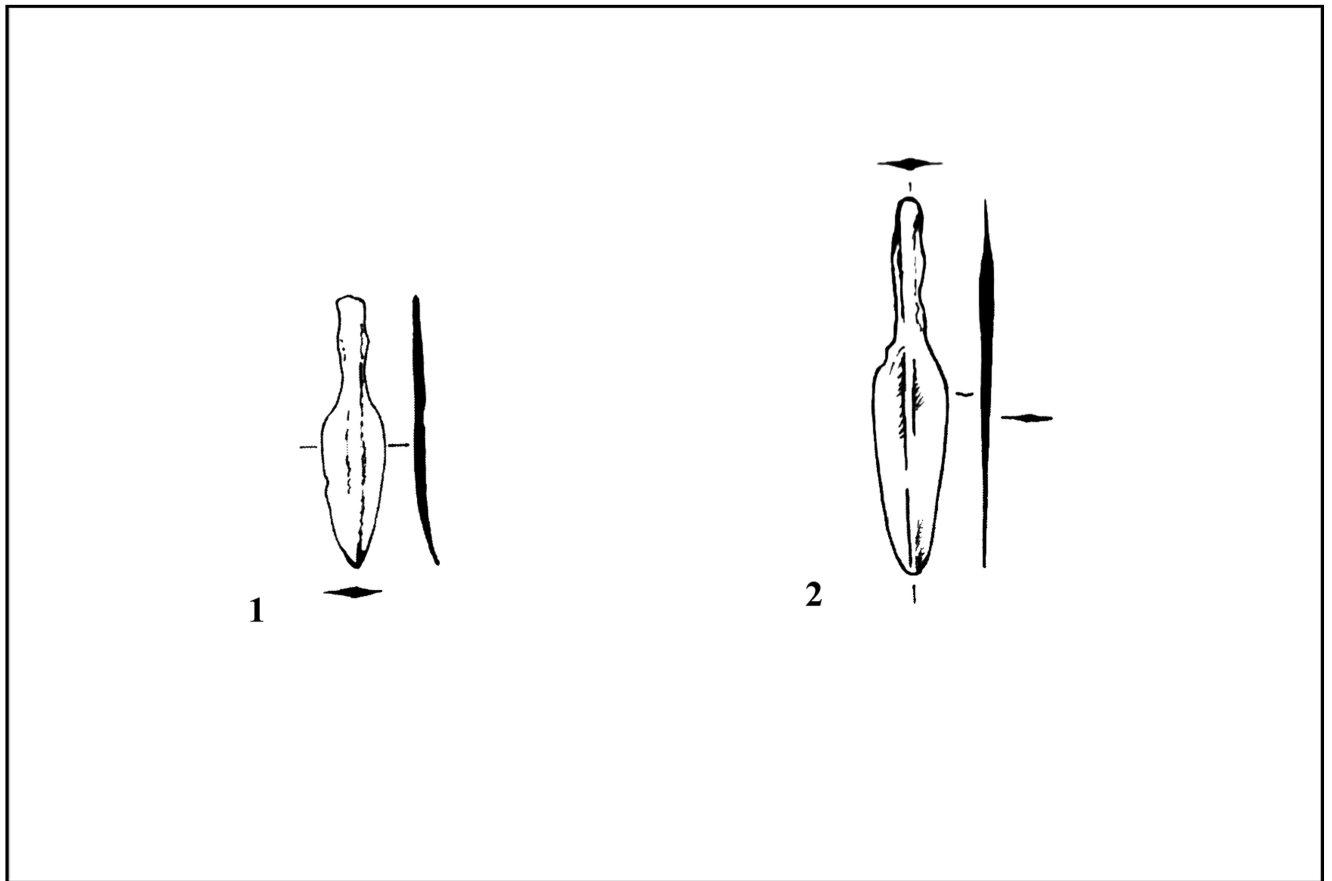

Figure 373 : Poignard. Type 10. KANGURTTUT établissement. **1.** Vinogradova 2004a, p.145, fig.27, 3 ; **2.** Vinogradova 2004a, p.145, fig.27, 8.

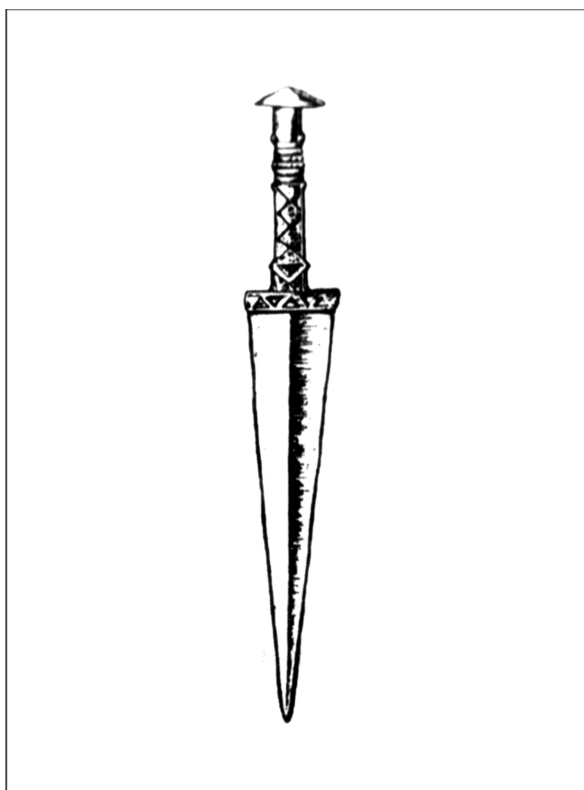

Figure 374 : Poignard. Type 11. RAMIT : Vinogradova 2004a, p.163, fig.40, 6.

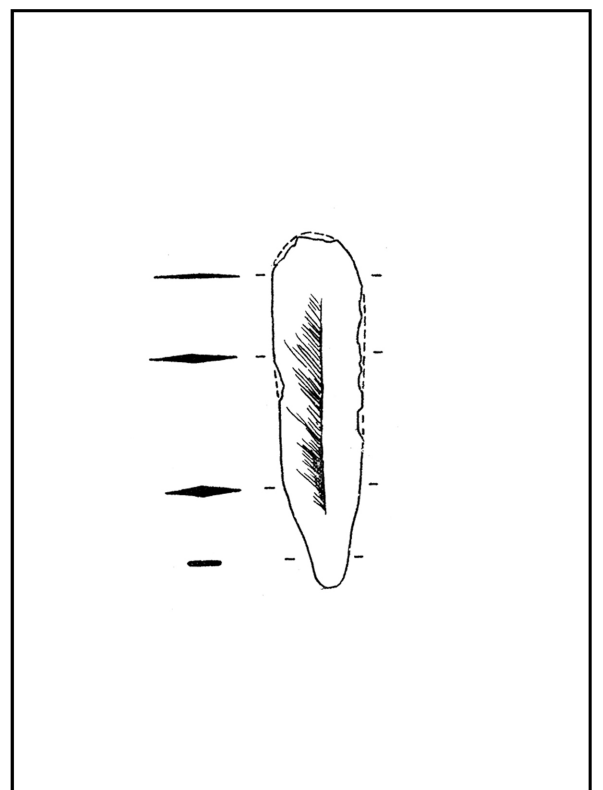

Figure 375 : Poignard. Type 12. NUREK : P'jankova 1989, p.250, fig.81.

0  15cm

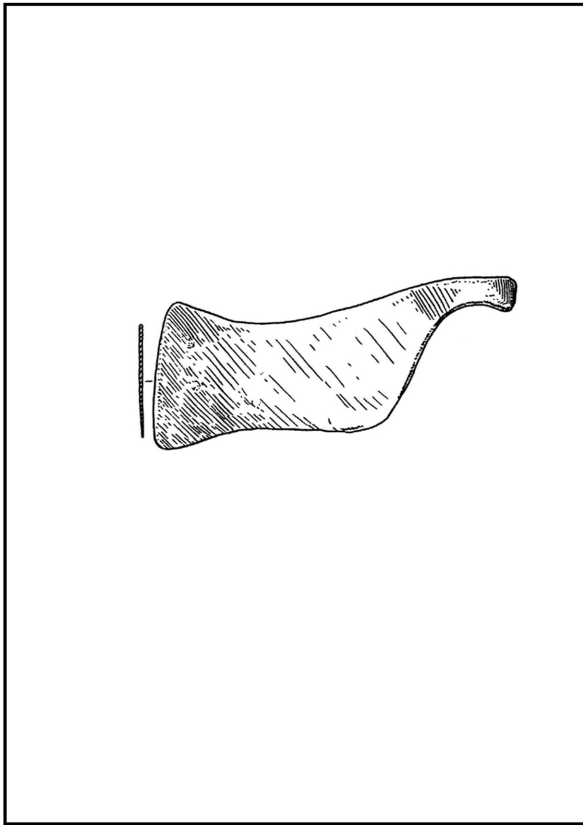

Figure 376 : Rasoirs. Type 1. RANNIJ-TULKHAR : s \acute{e} p.n $^{\circ}$ 43 : Mandel'shtam 1968, p.145, fig.IV, 7.

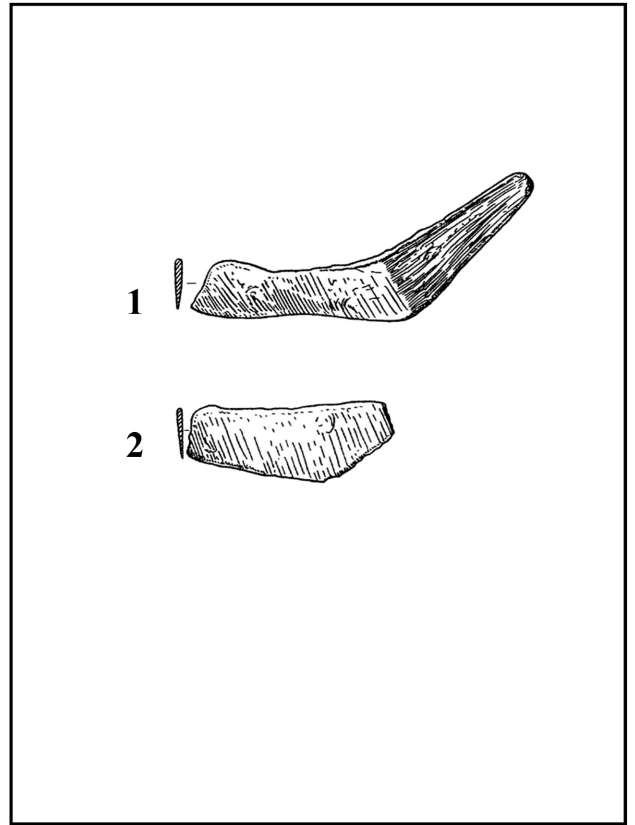

Figure 377 : Rasoirs. Type 2. RANNIJ-TULKHAR. 1. s \acute{e} p.n $^{\circ}$ 25 : Mandel'shtam 1968, p.145, fig.IV, 8 ; 2. s \acute{e} p.n $^{\circ}$ 38 : Mandel'shtam 1968, p.145, fig.IV, 9.

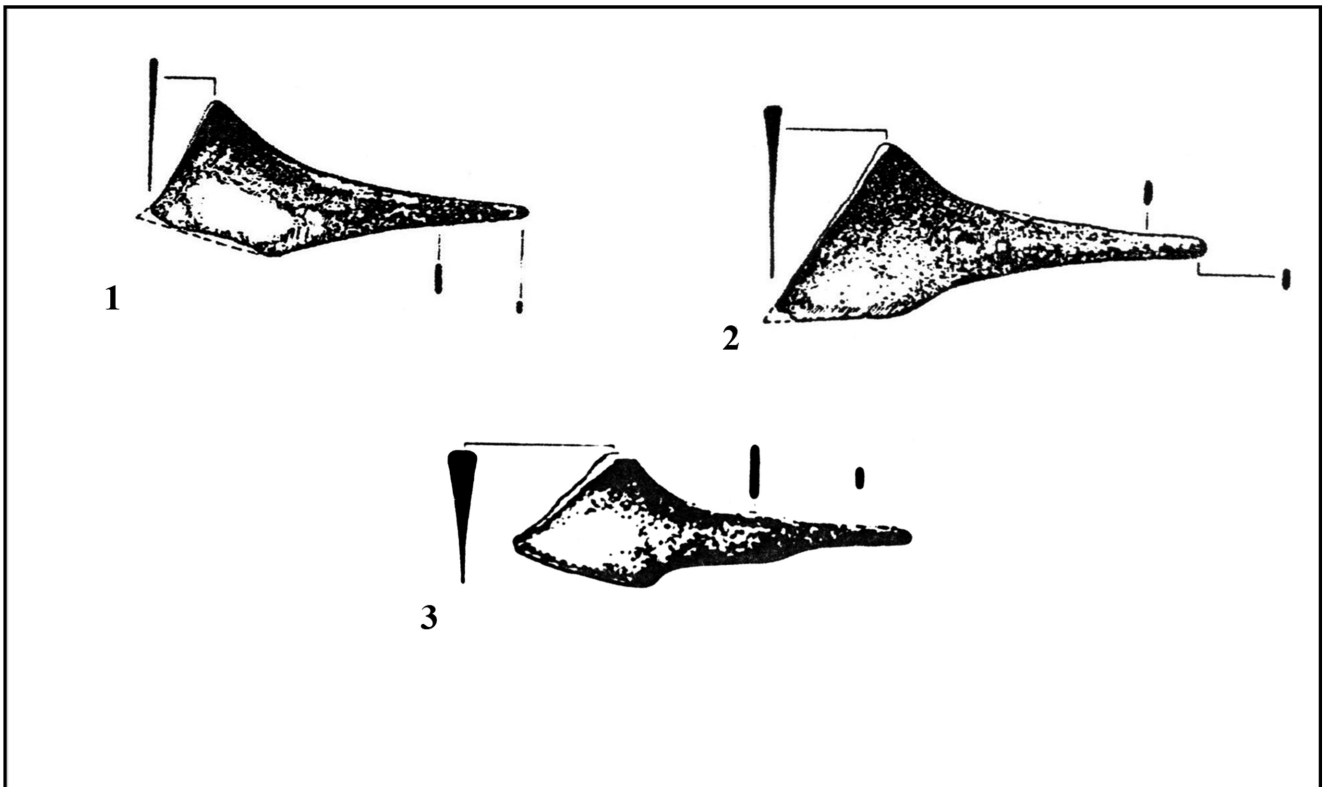

Figure 378 : Rasoirs. Type 3. 1. ZHARKUL' : s \acute{e} p.n $^{\circ}$ 44 : P'jankova 1981a, p.301, fig.16, 8 ; 2. TIGROVAJA BALKKA : s \acute{e} p.BP-1 : P'jankova 1981a, p.301, fig.16, 9 ; 3. TIGROVAJA BALKKA : s \acute{e} p.n $^{\circ}$ 43 : P'jankova 1982a, p.301, fig.16, 5.

0  15cm

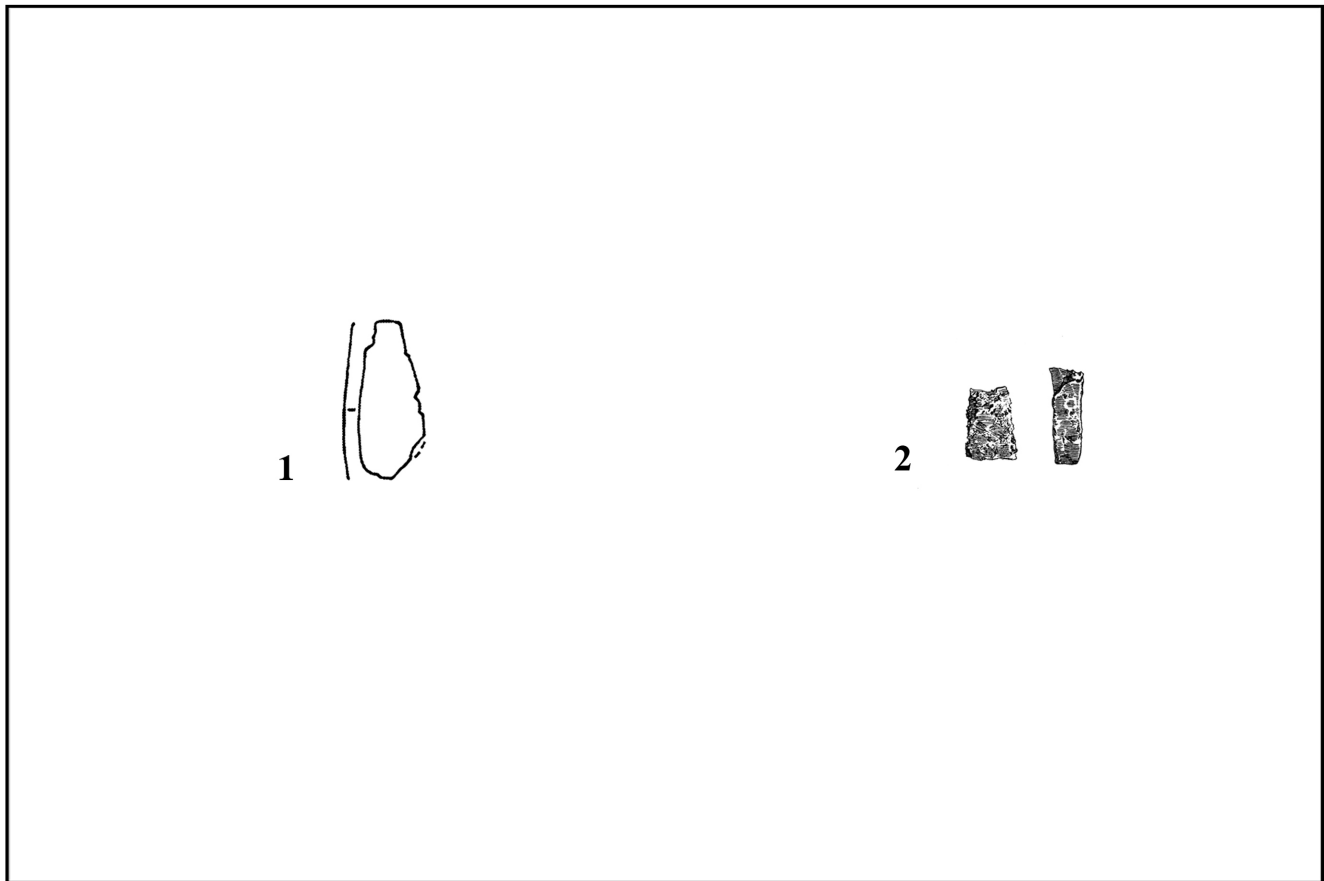

Figure 379 : Fragments de lames. 1. KANGURTUT établissement : Vinogradova 1994, p.43, fig.8, 6 ; **2.** TAKHIRBAJ 3 : Masson 1959, p.182, fig.XIV, 5-6.

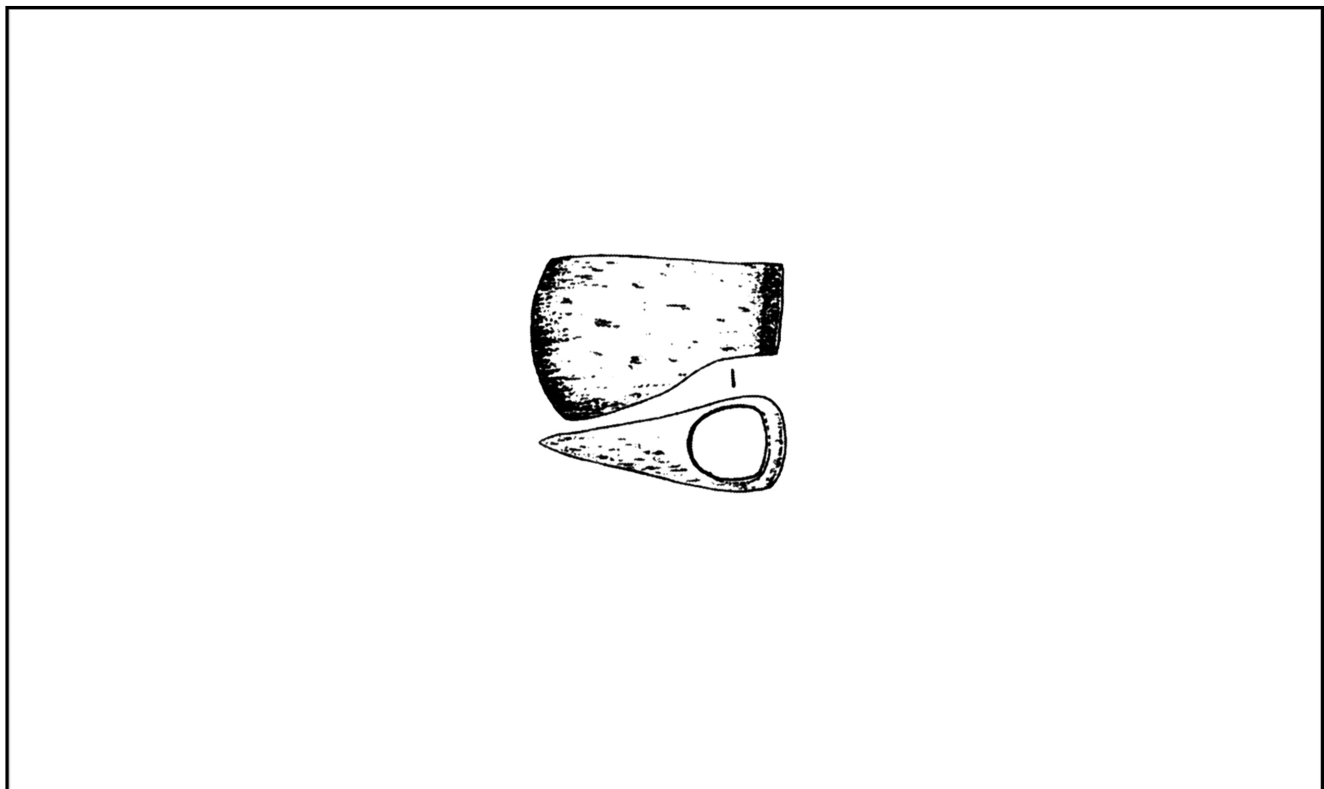

Figure 380 : Hache. ARAKCHIN : Vinogradova 2004a, p.163, fig.40, 5.

0  15cm

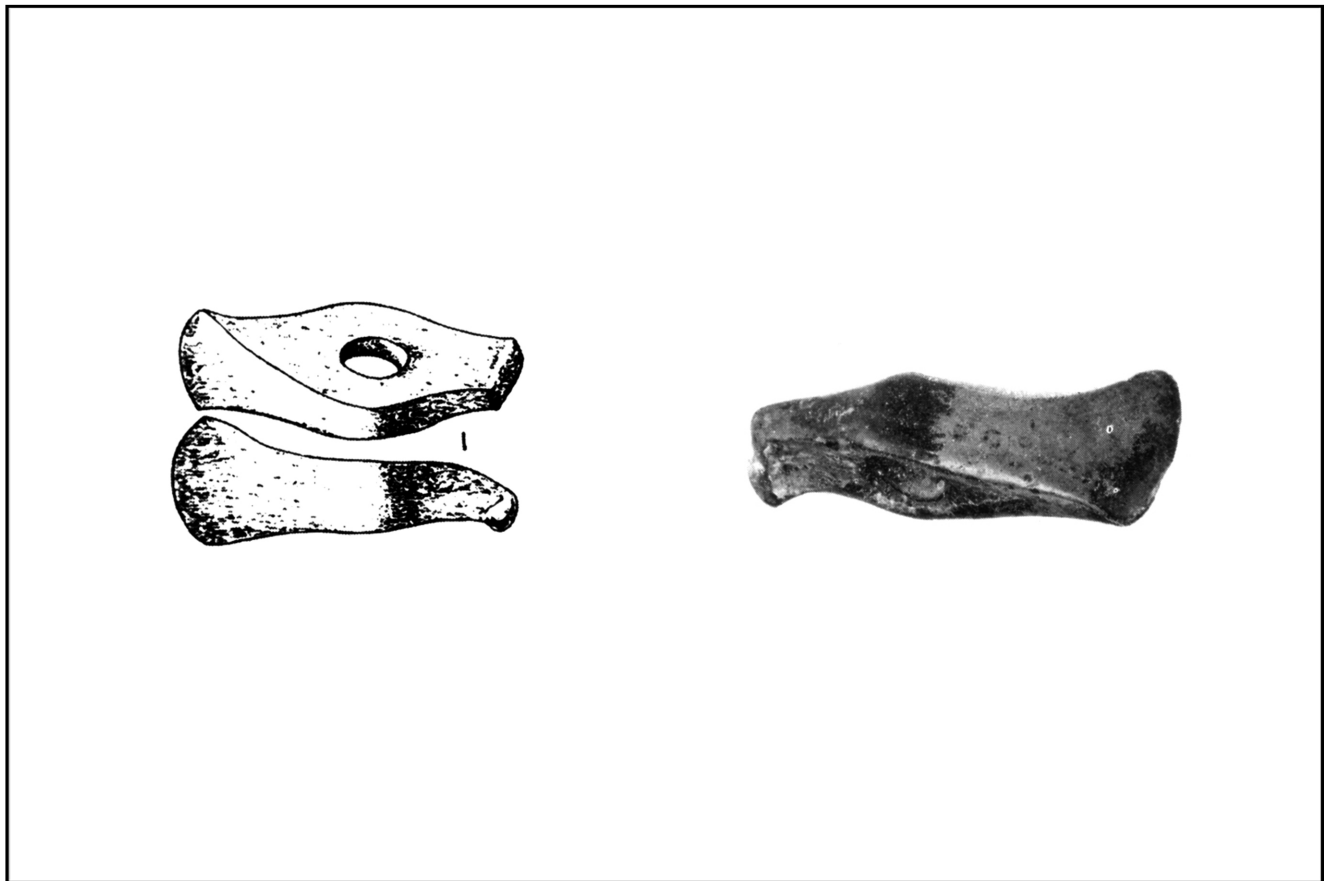

Figure 381 : Hache-esette . SHARSHAR : Vinogradova 2004a, p.163, fig.40, 4 ; Drevnosti Tadzhikistana 1985, p.35, fig.29.

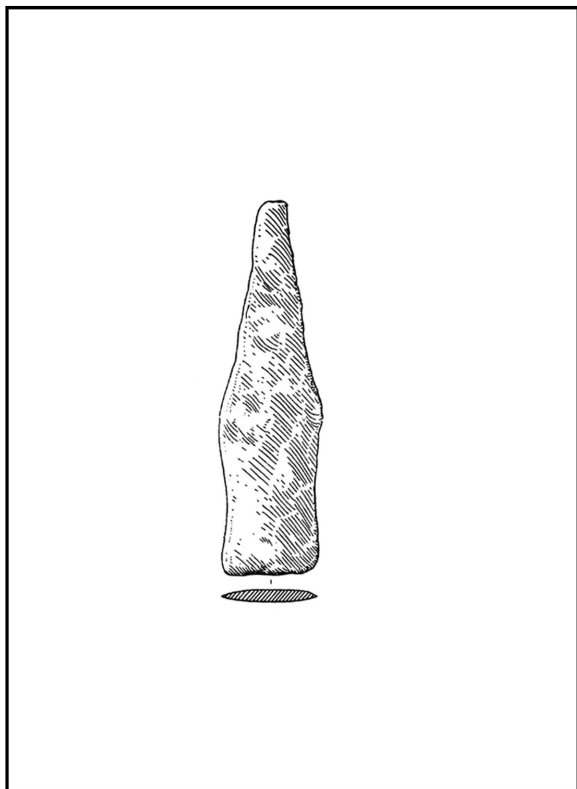

Figure 382 : Essette. Type 1. RANNIJ-TULKHAR : sép.n°5 : Mandel'shtam 1968, p.146, fig.V, 1.

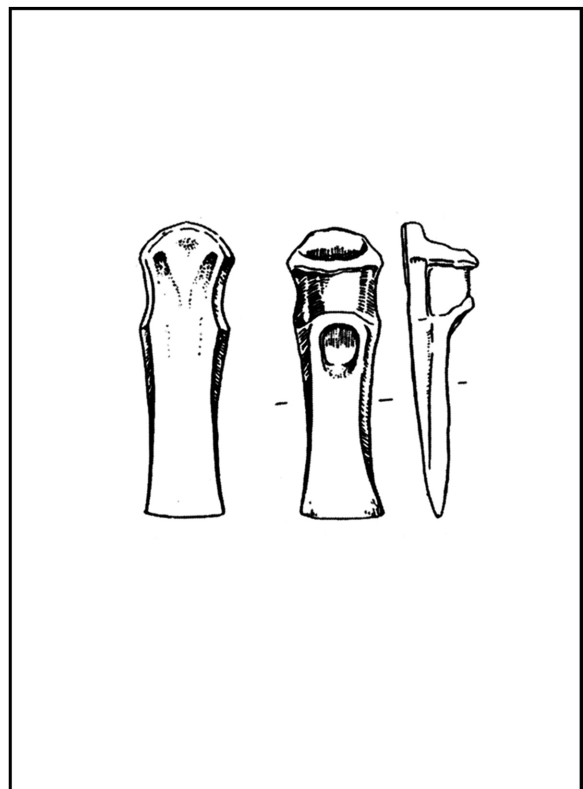

Figure 383 : Essette. Type 2. KARIMBERDY : Vinogradova 2004a, p.182, fig.61, 19.

0  15cm

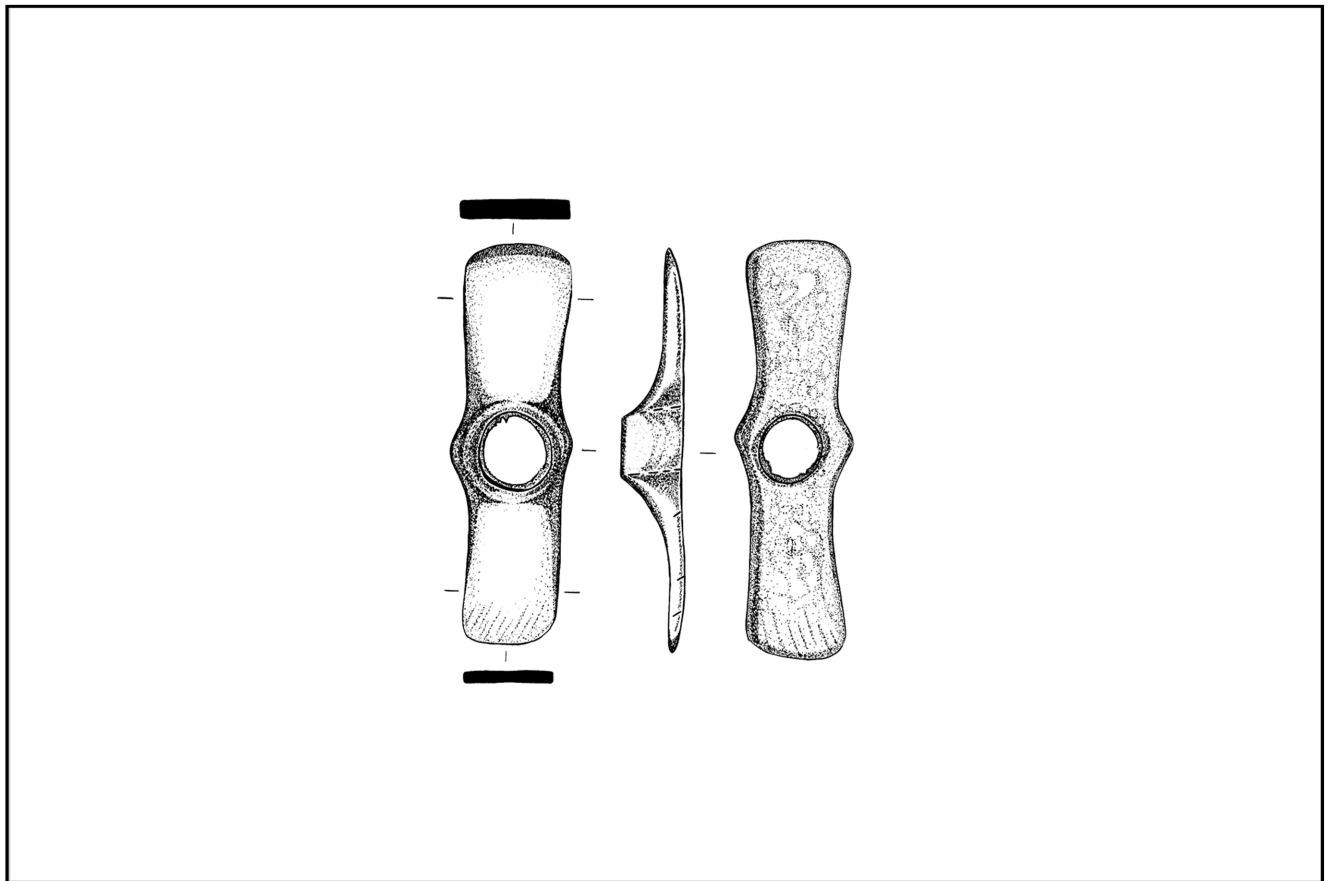

Figure 384 : Pioche. DZHAM : Avanesova, Shajdullaev, Erkulov 2001, p.69, fig.4, 4.

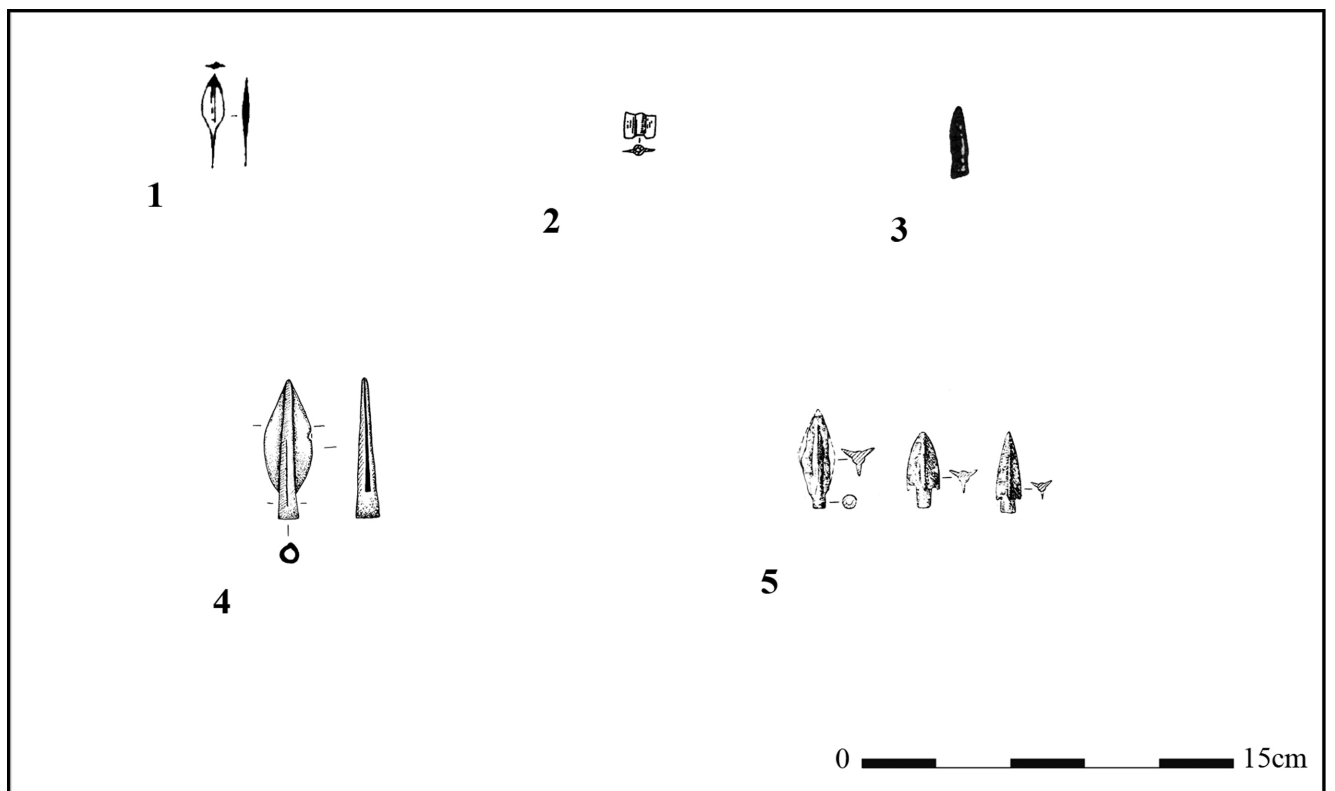

Figure 385 : Pointes de flèche. **1. Type 1.** KANGURTTUT établissement : Vinogradova 2004a, p.145, fig.27, 14 ; **2. Type 2.** RANNIJ-TULKHAR : s^ép.n°45: Mandel'shtam 1968, p.149, fig.VIII, 7 ; **3. Type 3.** DZHARKUTAN 4B : s^ép.n°207 : Ionesov 1990d, p.264, fig.59, 18 ; **4. Type 4.** DZHAM : Avanesova, Shajdullaev, Erkulov 2001, p.69, fig.4, 3; **5. Type 5.** TAKHIRBAJ 3 (surface) : Sarianidi 1990, p.241, fig.XXVI, 14, 16-17.

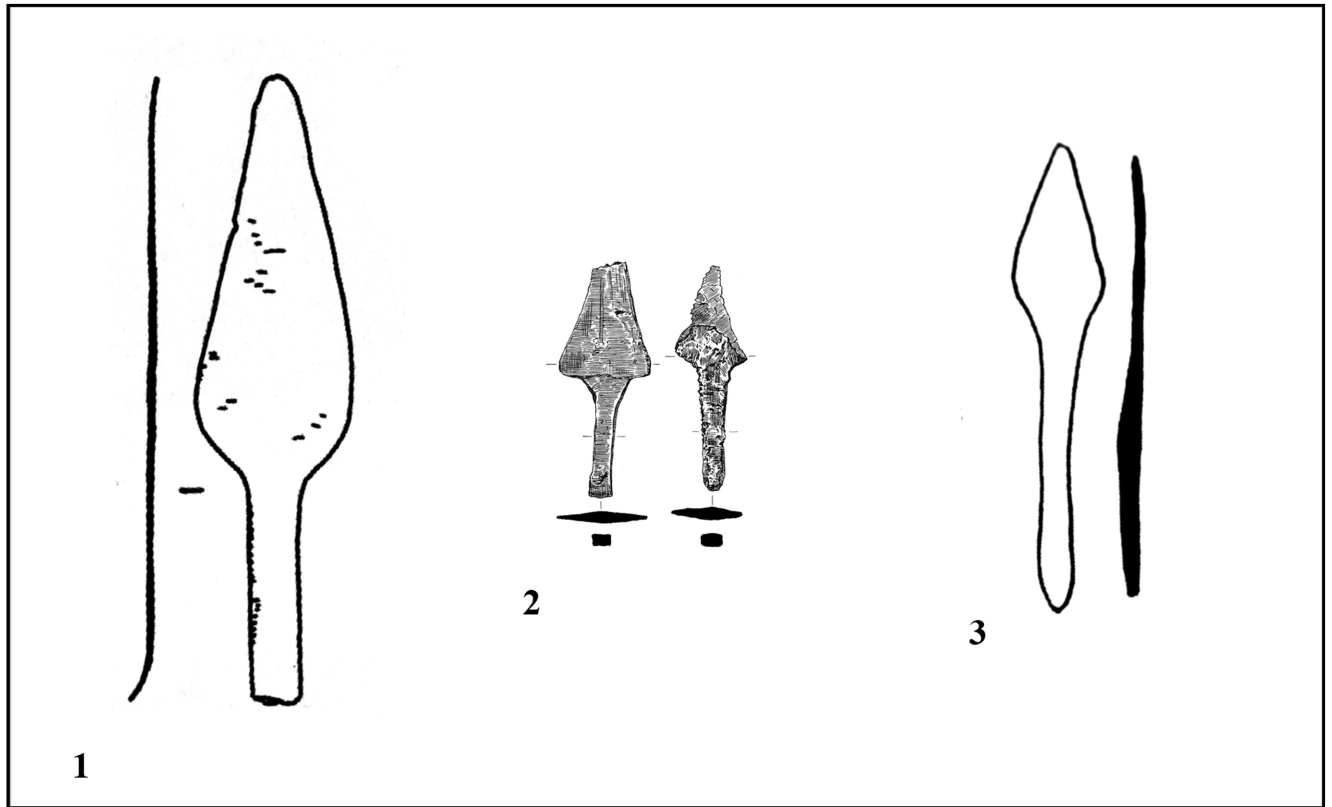

Figure 386 : Pointes de lance. 1. Type 1. KULJAB (sepulture) : Vinogradova *et al.* 2008, p.299, fig.1B, 7 ; **2. Type 2.** TAKHIRBAJ 3 : Masson 1959, p.182, fig.XIV, 3-4 ; **3. Type 3.** JUZHBOK II : Vinogradova 2004a, p.180, fig.57, 5.

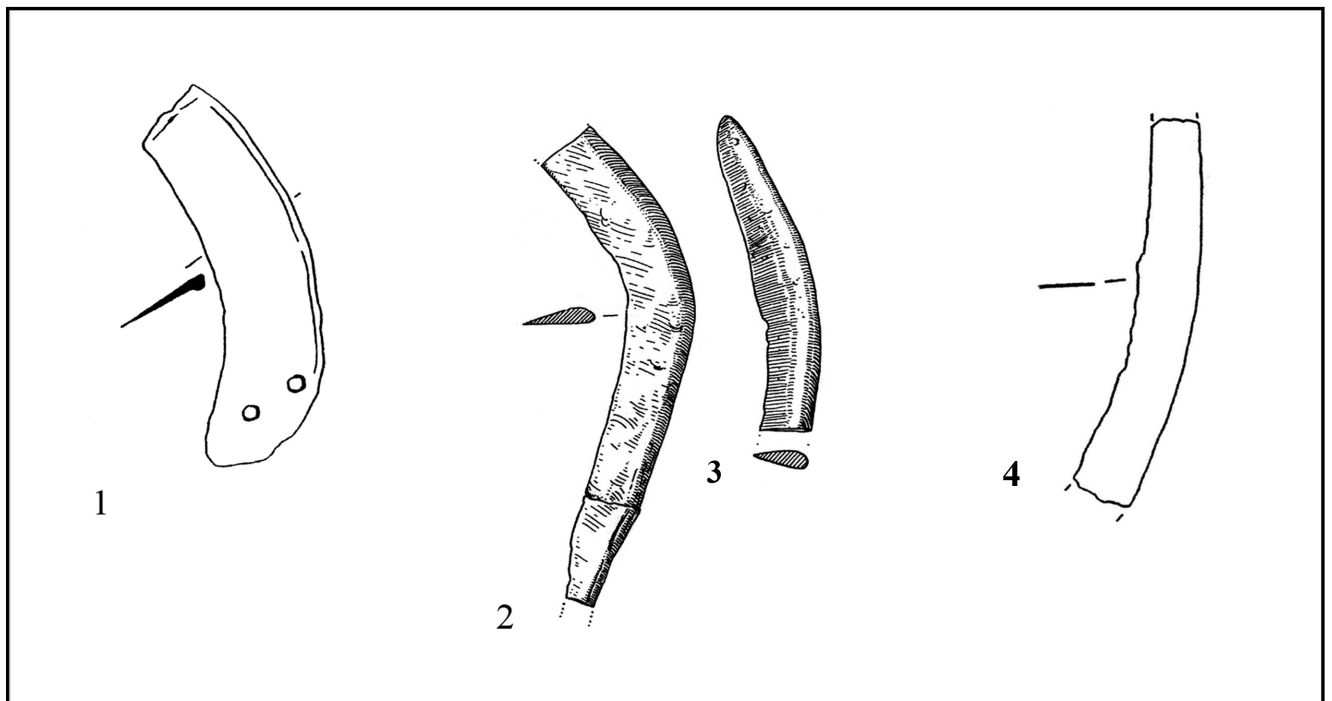

Figure 387 : Fragments de faucilles. 1. Type 1. KANGURTTUT établissement : Vinogradova 1994, p.43, fig.8, 4 ; **2-3. Type 2.** RANNIJ-ARUKTAU : (2) sép.n°XVII, 1 : Mandel'shtam 1968, p.161, fig.XXII, 1 ; (3) sep.n°VII, 2 : Mandel'shtam 1968, p.161, fig.XXII, 2 ; **4. Type 3.** KANGURTTUT établissement : Vinogradova 1994, p.43, fig.8, 3.

0  15cm

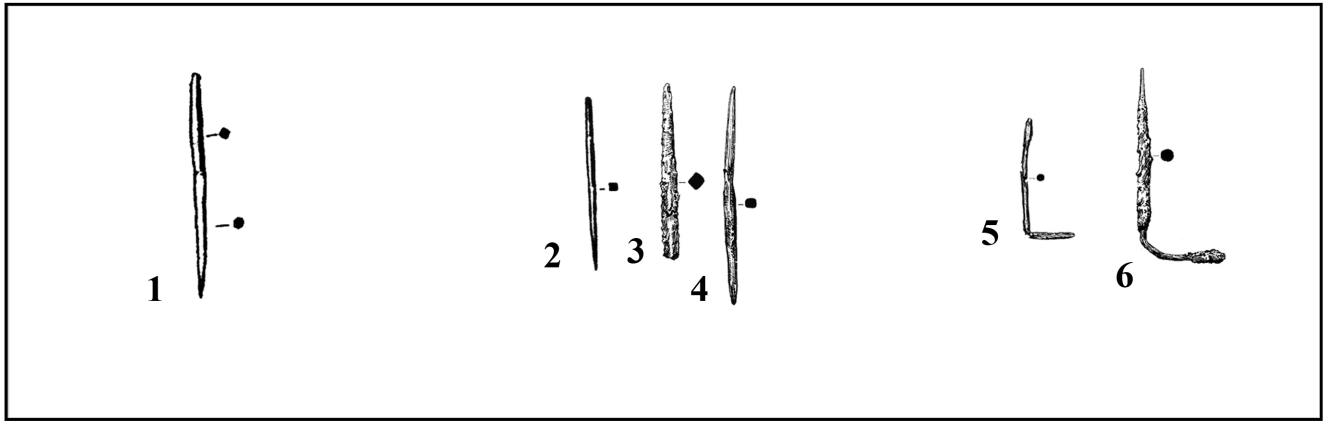

Figure 388 : Alènes ou pointes en bronze. 1. Type 1. BISHKENT II : Litvinskij, Zejmal et Medvedskaja 1977, p.89, fig.4 ; **2-4. Type 2.** (2) KANGURTTUT établissement : Vinogradova 1994, p.43, fig.8, 9 ; (3-4) TAKHIRBAJ 3 : Masson 1959, p.182, fig.XIV, 13-14 ; **5-6. Type 3.** TAKHIRBAJ 3 : Masson 1959, p.182, fig.XIV, 11-12.

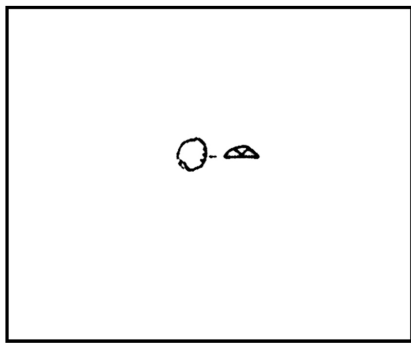

Figure 389 : Boutons. KANGURTTUT établissement : Vinogradova 2004a, p.145, fig.27, 13.

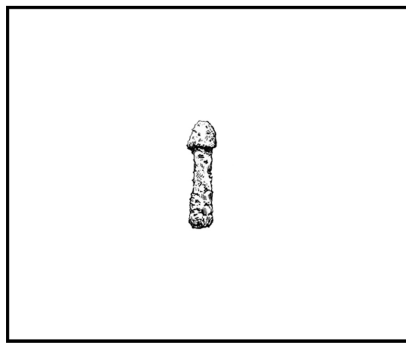

Figure 390 : Rivets et agrafes. TAKHIRBAJ 3 : Masson 1959, p.182, fig.XIV, 1.

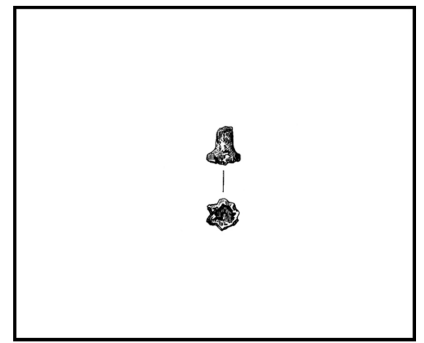

Figure 391 : "Tampon" à décor de pétales. TAKHIRBAJ 3 : Masson 1959, p.182, fig.XIV, 2.

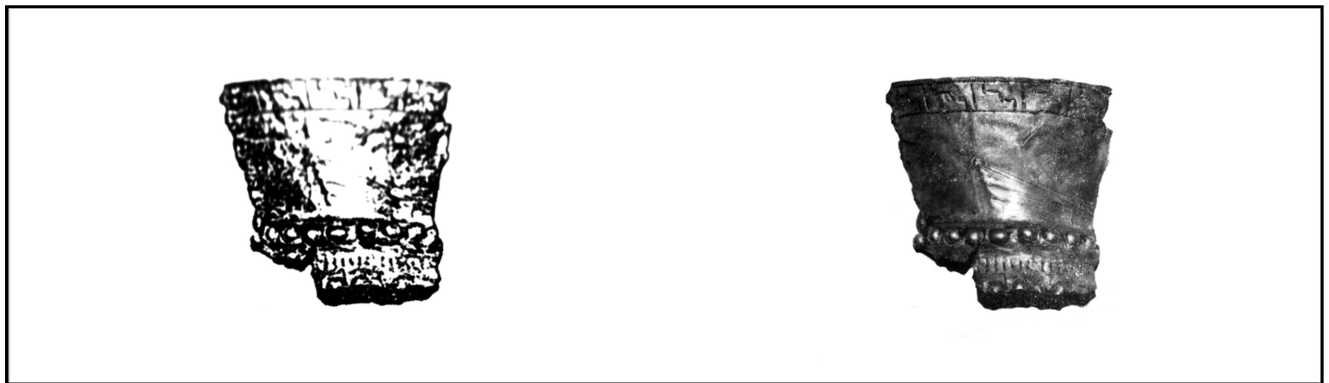

Figure 392 : Vases. NUREK : Vinogradova 2004a, p.163, fig.40, 1 ; Drevnosti Tadzjikistana 1985, p.36, fig.31.



Figure 393 : Sceaux. 1. HULBUK : Kaniuth, Teufer, Vinogradova 2006, p.92, fig.20 ; **2.** AUCHIN-DEPE : Masson 1959, p.172, fig.XII, 8.

0  15cm

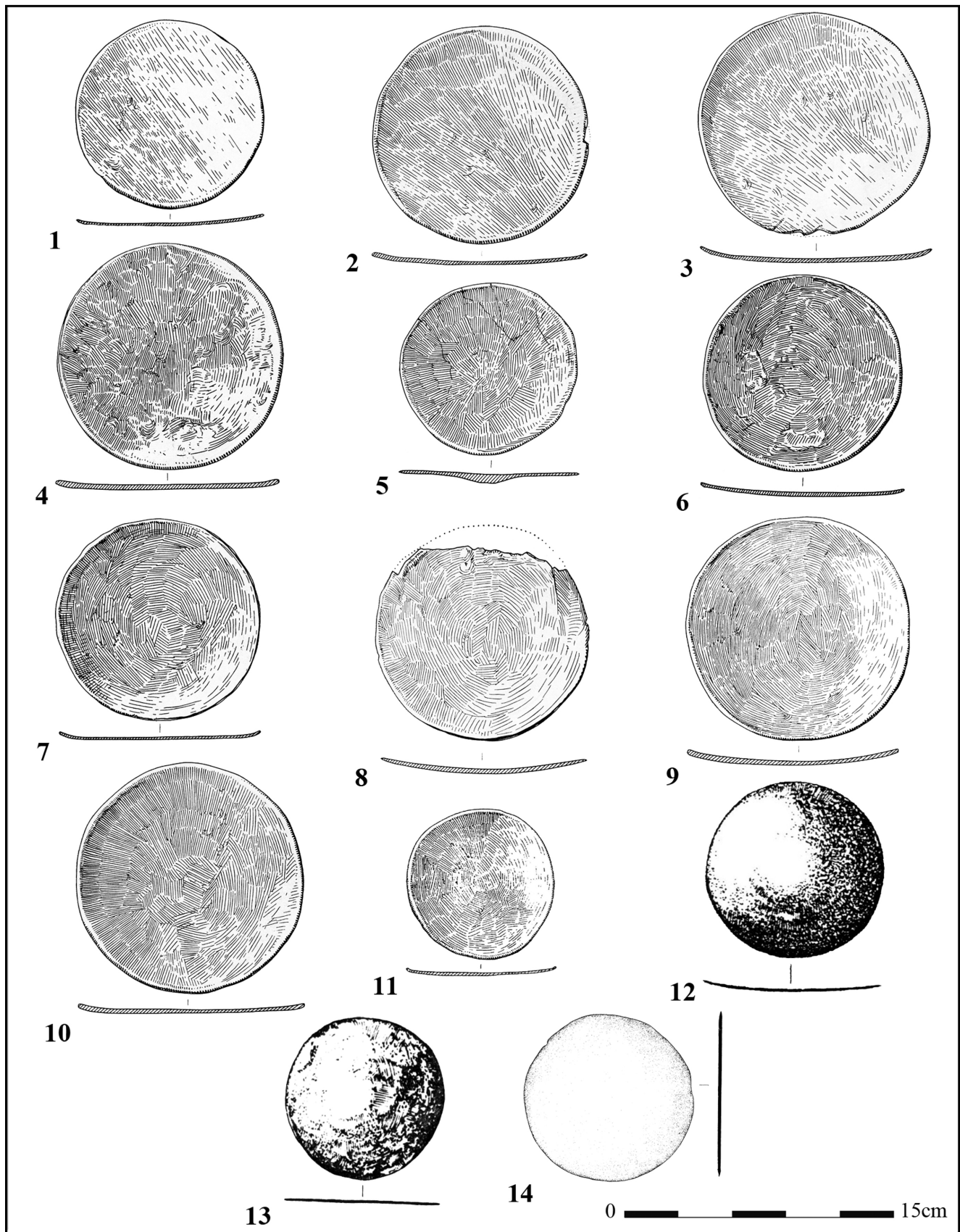

Figure 394 : Miroir. Type 1. 1-11. RANNIJ-TULKHAR. (1) sép. n°6 : Mandel'shtam 1968, p.146, fig.V, 2 ; (2) sép. n°16 : Mandel'shtam 1968, p.146, fig.V, 3 ; (3) sép. n°22 : Mandel'shtam 1968, p.146, fig.V, 4 ; (4) sép. n°25 : Mandel'shtam 1968, p.147, fig.VI, 1 ; (5) sép. n°29 : Mandel'shtam 1968, p.147, fig.VI, 2 ; (6) sép. n°31 : Mandel'shtam 1968, p.147, fig.VI, 3 ; (7) sép. n°32 : Mandel'shtam 1968, p.147, fig.VI, 4 ; (8) sép. n°33 : Mandel'shtam 1968, p.148, fig.VII, 1 ; (9) sép. n°35 : Mandel'shtam 1968, p.148, fig.VII, 2 ; (10) sép. n°37 : Mandel'shtam 1968, p.148, fig.VII, 3 ; (11) sép. n°41 : Mandel'shtam 1968, p.148, fig.VII, 4 ; 12-13. TIGROVAJA BALKA. (12) sép.n°3 : P'jankova 1981a, p.301, fig.16, 10 ; (13) sép.n°21 : P'jankova 1981a, p.301, fig.16, 11 ; 14. DZHAM : Avanesova, Shajdullaev, Erkulov 2001, p.67, fig.3, 2.

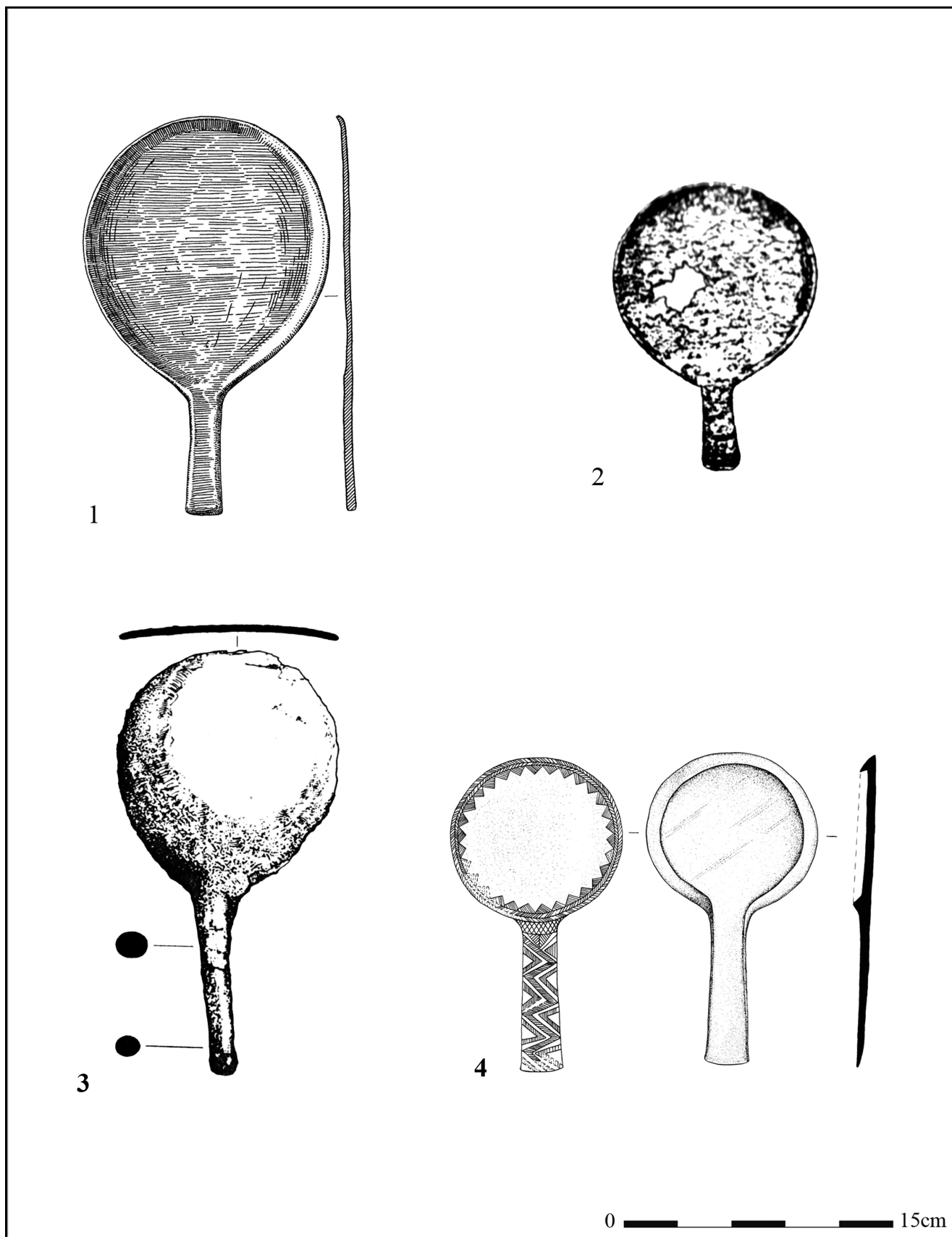

Figure 395 : Miroir. Type 2. 1. RANNIJ-TULKHAR : sép.n°43 : Mandel'shtam 1968, p.149, fig.VIII, 1 ; 2. KARAPICHOK : Vinogradova 2004a, p.163, fig.40, 3 ; 3. TIGROVAJA BALKA : sép.n°10 : P'jankova 1981a, p.301, fig.16, 12 ; 4. DZHAM : Avanesova, Shajdullaev, Erkulov 2001, p.67, fig.3, 3.

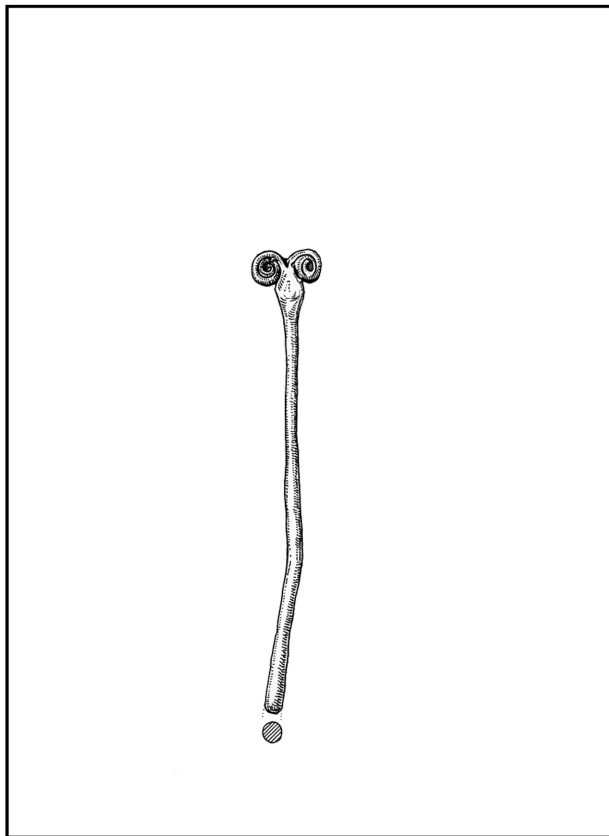

Figure 396 : Epingles. Type 1. RANNIJ-TULKHAR: sép. n°33 : Mandel'shtam 1968, p.149, fig.VIII, 2.

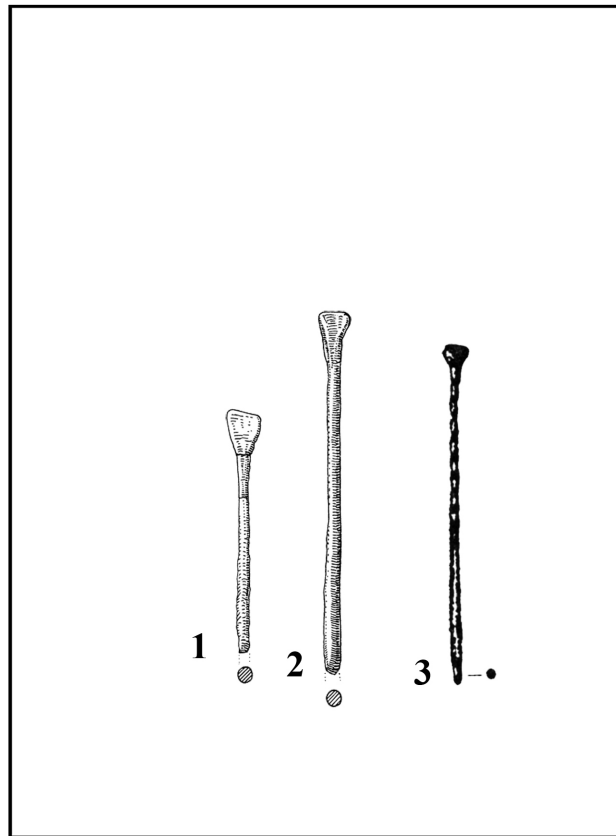

Figure 397 : Epingles. Type 2. 1-2. RANNIJ-TULKHAR. (1) sép.n°29 : Mandel'shtam 1968, p.149, fig.VIII, 4 ; (2) sép.n°6 : Mandel'shtam 1968, p.149, fig.VIII, 3 ; 3. MAKONIMOR : sép.n°33 : P'jankova 1981a, p.301, fig.16, 7.

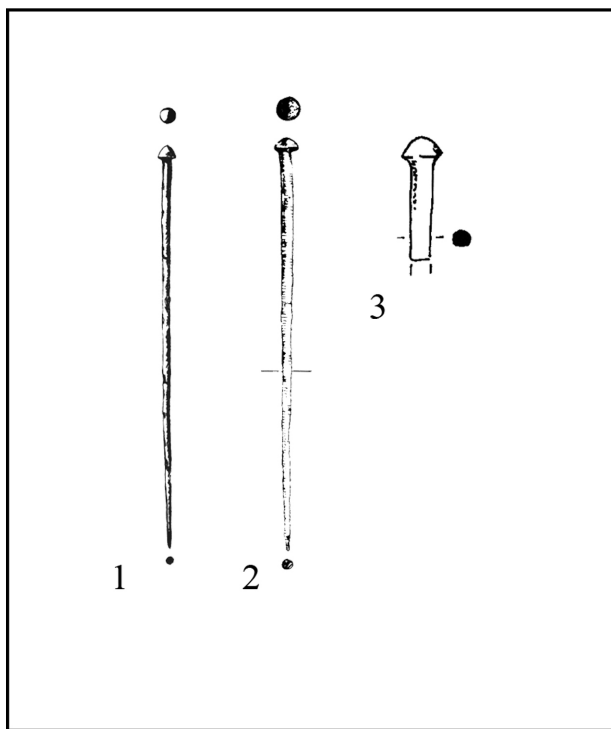

Figure 398 : Epingles. Type 3. 1-2. DZHARKUTAN 4A : sép.n°49 : Askarov 1977, p.230, fig.LXVII, 3 ; Askarov, Abdullaev 1983, p.113, fig.XLV, 4 ; 3. BUSTAN 6 : "dachma" n°235 : Avanesova 2007, p.74, fig.10, I, 1.

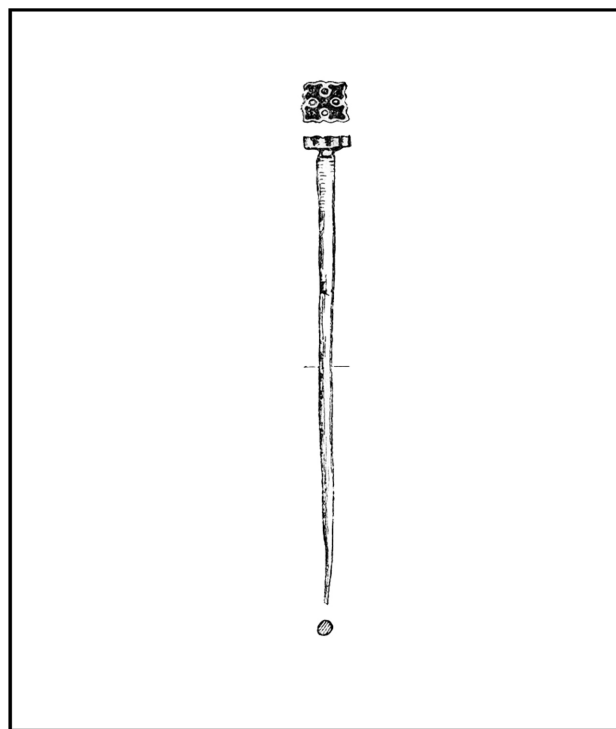

Figure 399 : Epingles. Type 4. DZHARKUTAN 4A: sép.n°49 : Askarov 1977, p.230, fig.LXVII, 1.

0 15cm

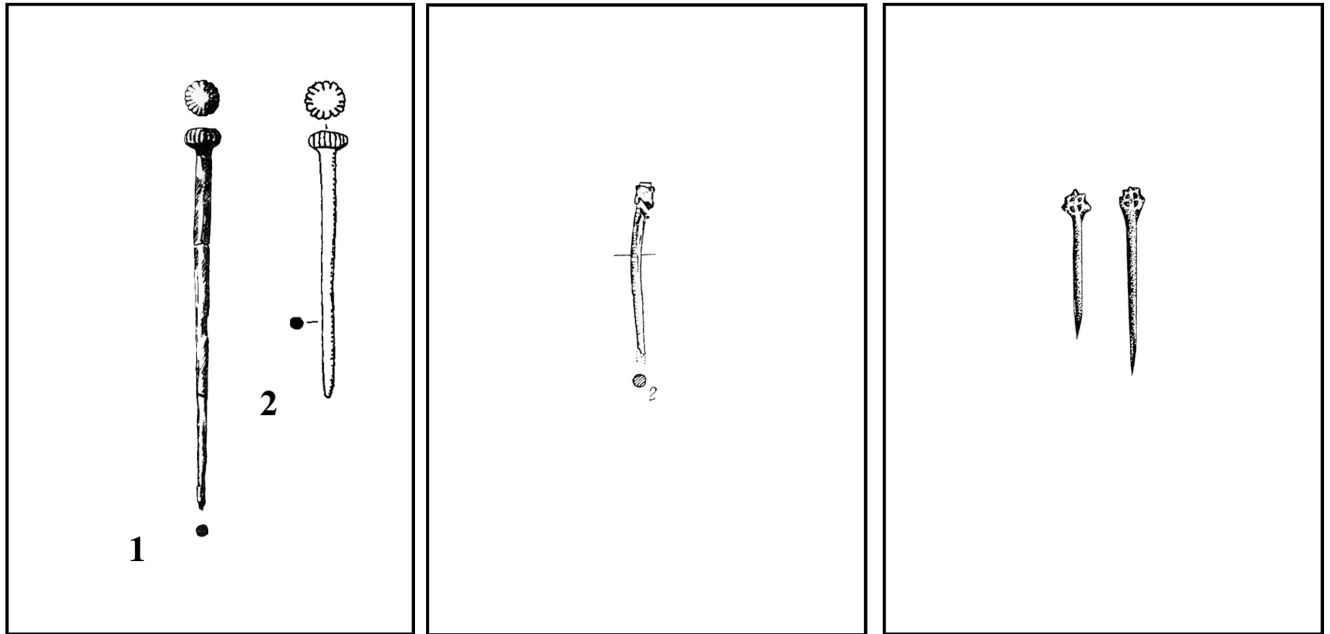

Figure 400 : Epingles. Type 5. 1. **Figure 401 : Epingles. Type 6.** **Figure 402 : Epingles. Type 7.**
 DZHARKUTAN 4A : s \acute{e} p.n $^{\circ}$ 49 : DZHARKUTAN 4A : s \acute{e} p.n $^{\circ}$ 49 : JANGI-KALA : s \acute{e} p.n $^{\circ}$ 7 : Ganjalın 1956,
 Askarov 1977, p.230, fig.LXVII, 2 ; Askarov 1977, p.230, fig.LXVII, 4. p.379, fig.3.
 2. BUSTAN 6 : s \acute{e} p.n $^{\circ}$ 148 : Avane-
 sova 1997, p.164, fig.10, 1.

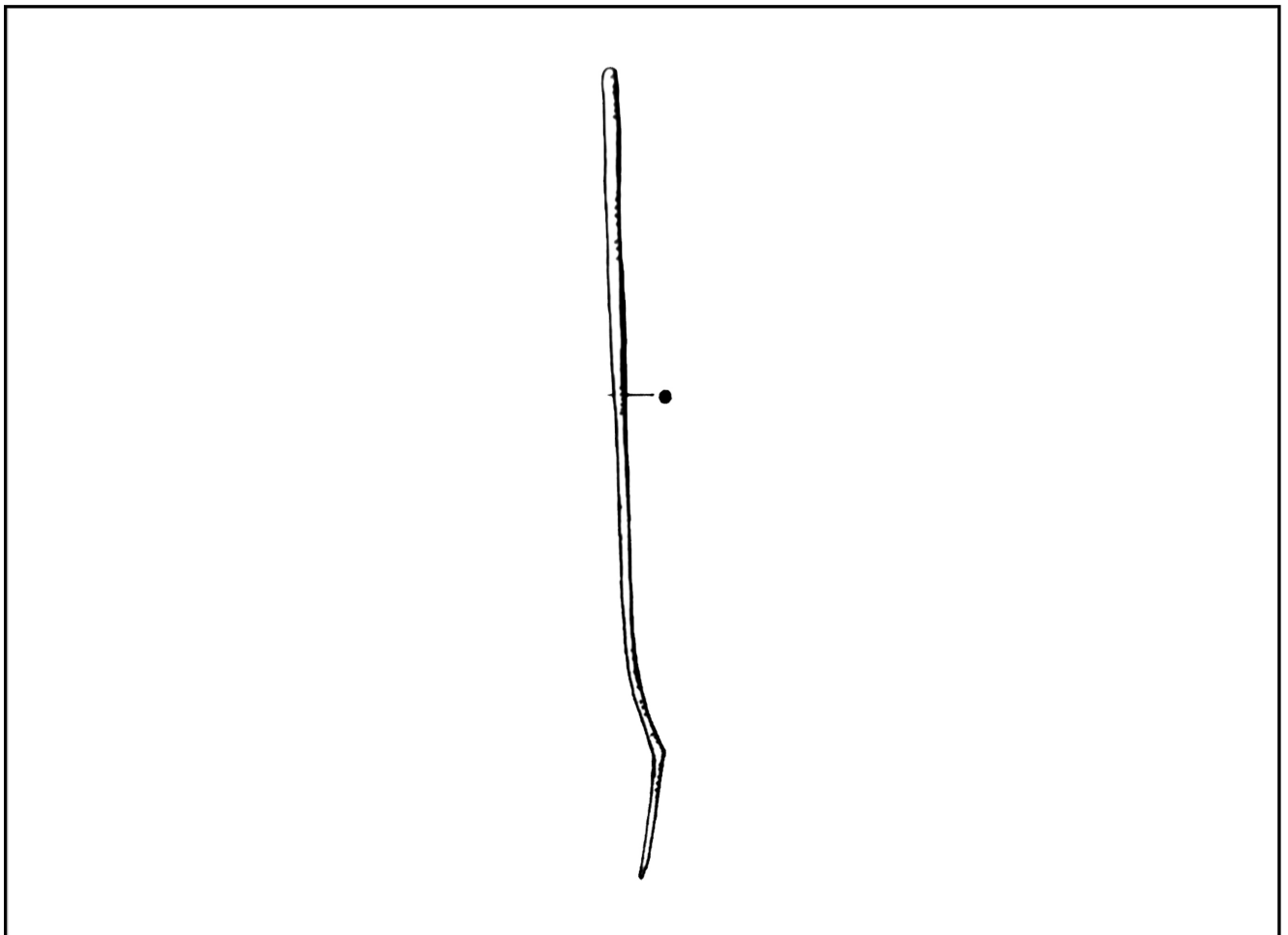

Figure 403 : Epingles. Type 8. KANGURTTUT \acute{e} tablissement : Vinogradova 2004a, p.145, fig.27, 1.

0  15cm

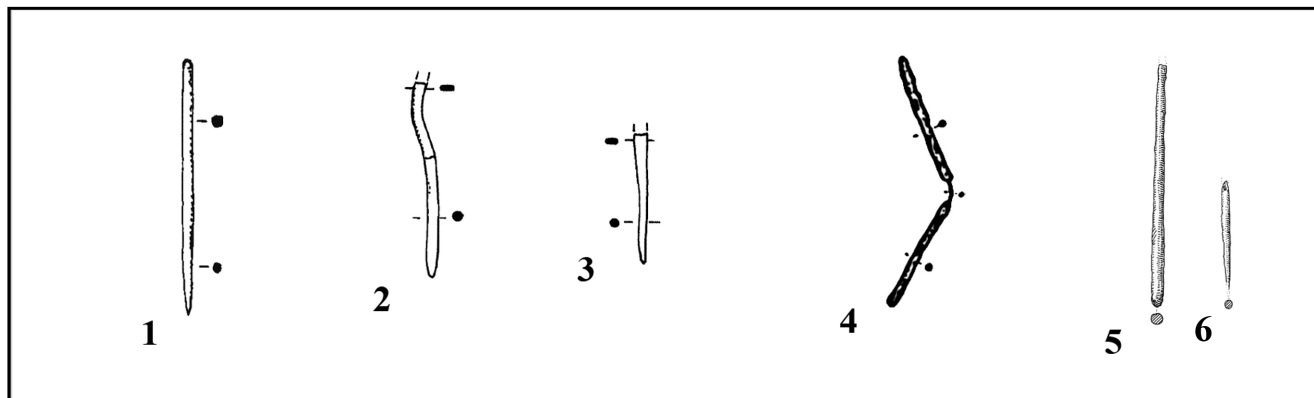

Figure 404 : Epingles. Type 9. 1-3. BUSTAN 6. (1) sép.n°219 : Avanesova 2007, p.86, fig.16, II, 11 ; (2) sép.n°317 : Avanesova 2007, p.72, fig.8, II, 11 ; (3) sép.n°317 : Avanesova 2007, p.72, fig.8, II, 9 ; 4. TASHGUZOR : Vinogradova 2001a, p.159, fig.4, 16 ; 5-6. RANNIJ-TULKHAR. (5) sép. n°43 : Mandel'shtam 1968, p.149, fig.VIII, 5 ; (6) RANNIJ-TULKHAR : sép.n°54 : Mandel'shtam 1968, p.149, fig.VIII, 6.

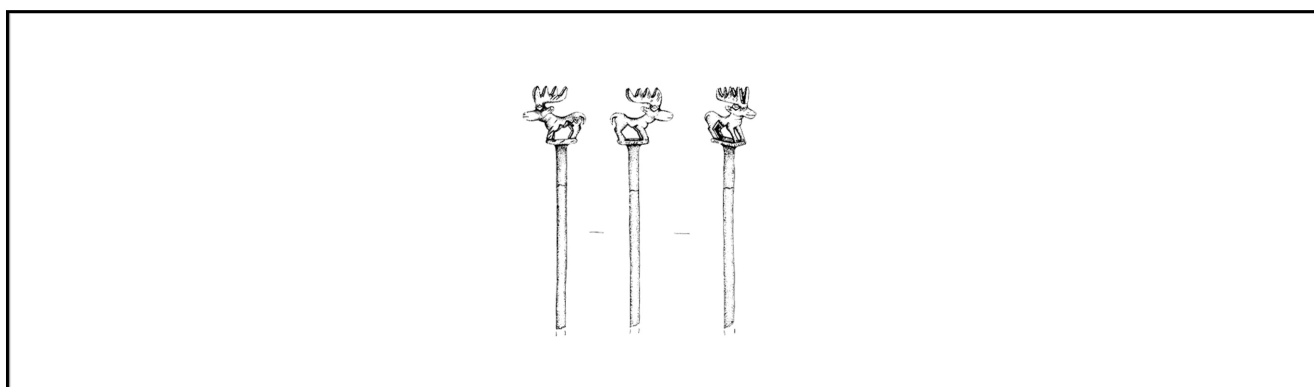

Figure 405 : Epingles. Type 10. DZHAM : Avanesova, Shajdullaev, Erkulov 2001, p.67, fig.3, 1.

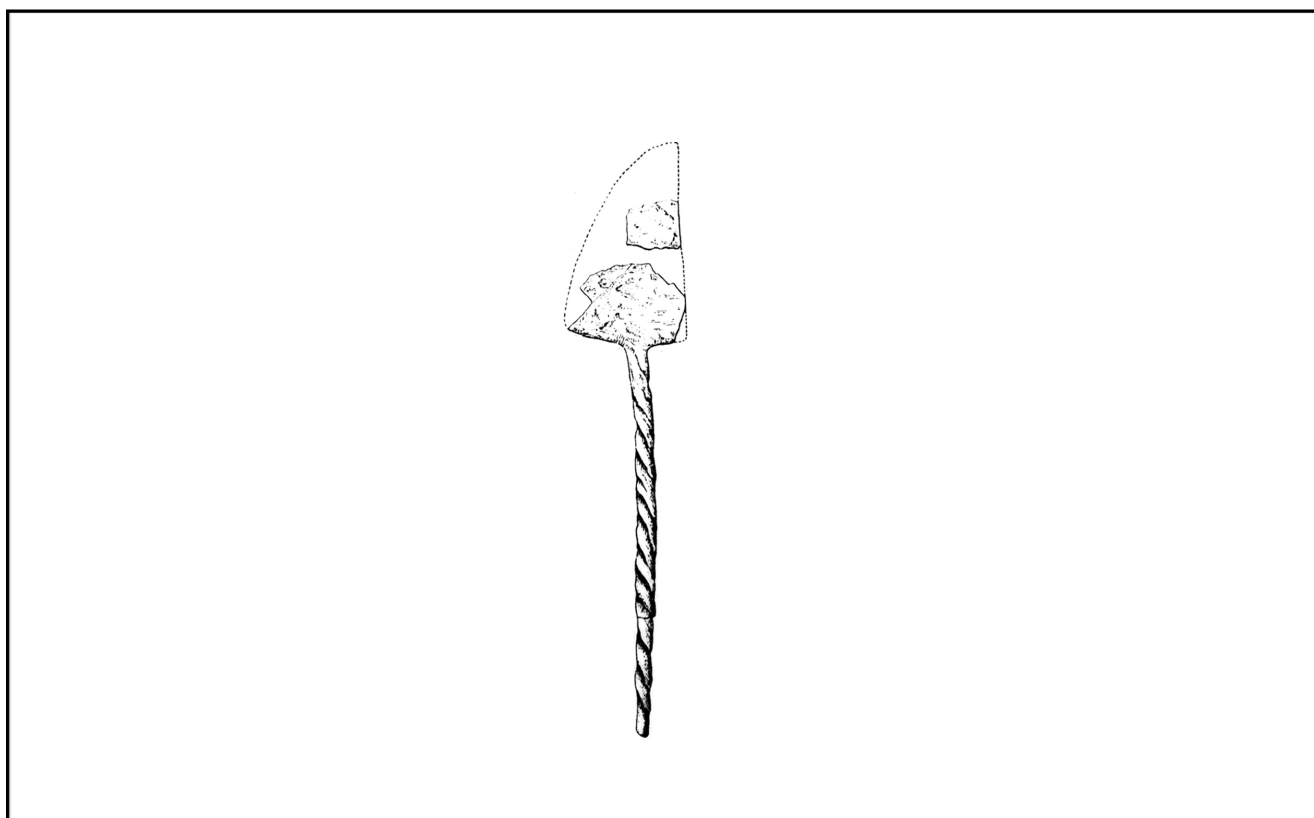

Figure 406 : Palette cosmétique. MOLALI-TEPE : Kuz'mina 1966, p.149, fig.XVI, 26.

0  15cm

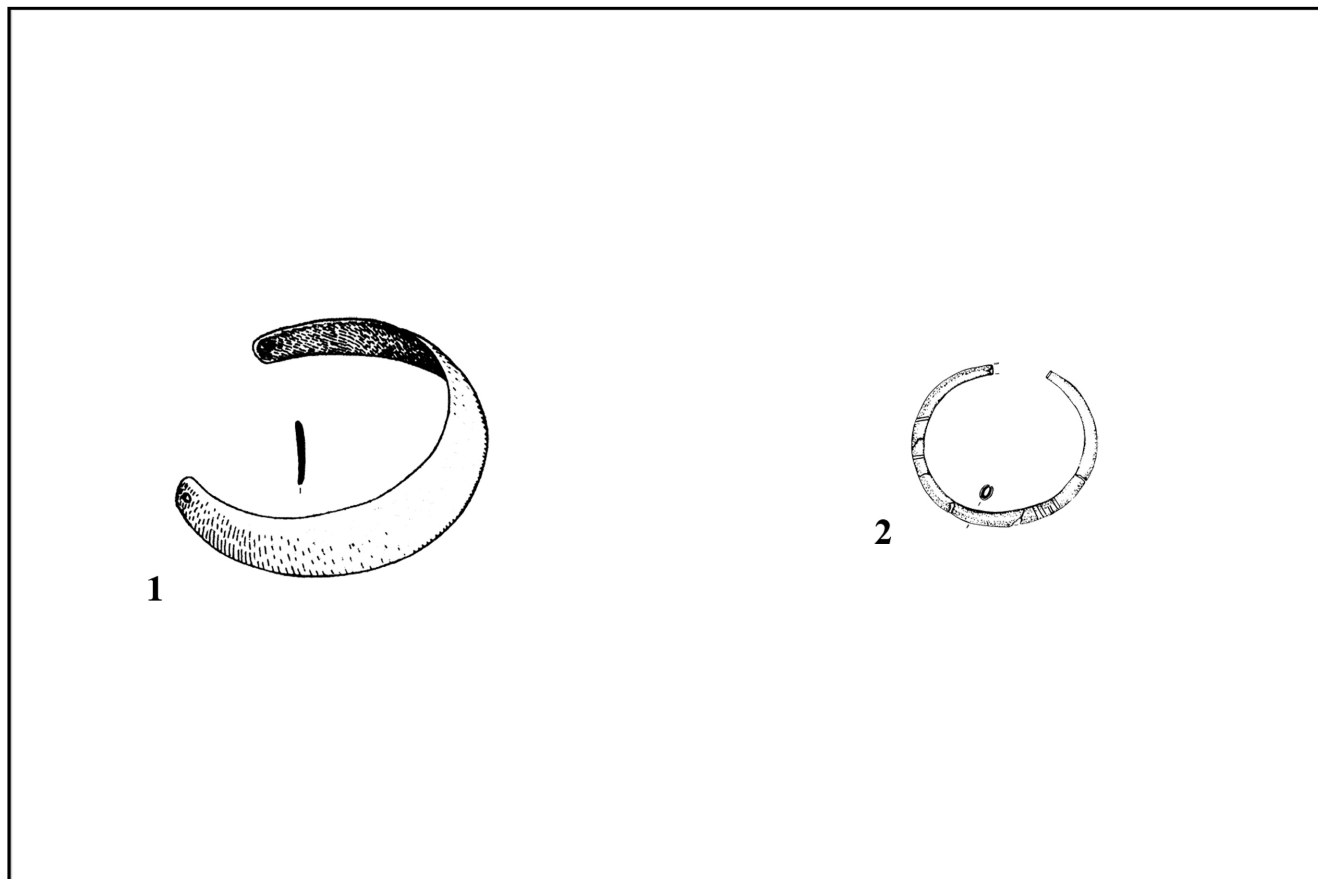

Figure 407 : Collier. 1. Type 1. DASHTI-KOZY : sép.n°15 : Isakov, Potemkina 1989, p.156, fig.8, 5. **2. Type 2.** DZHAM : Avanesova, Shajdullaev, Erkulov 2001, p.66, fig.2, 3.

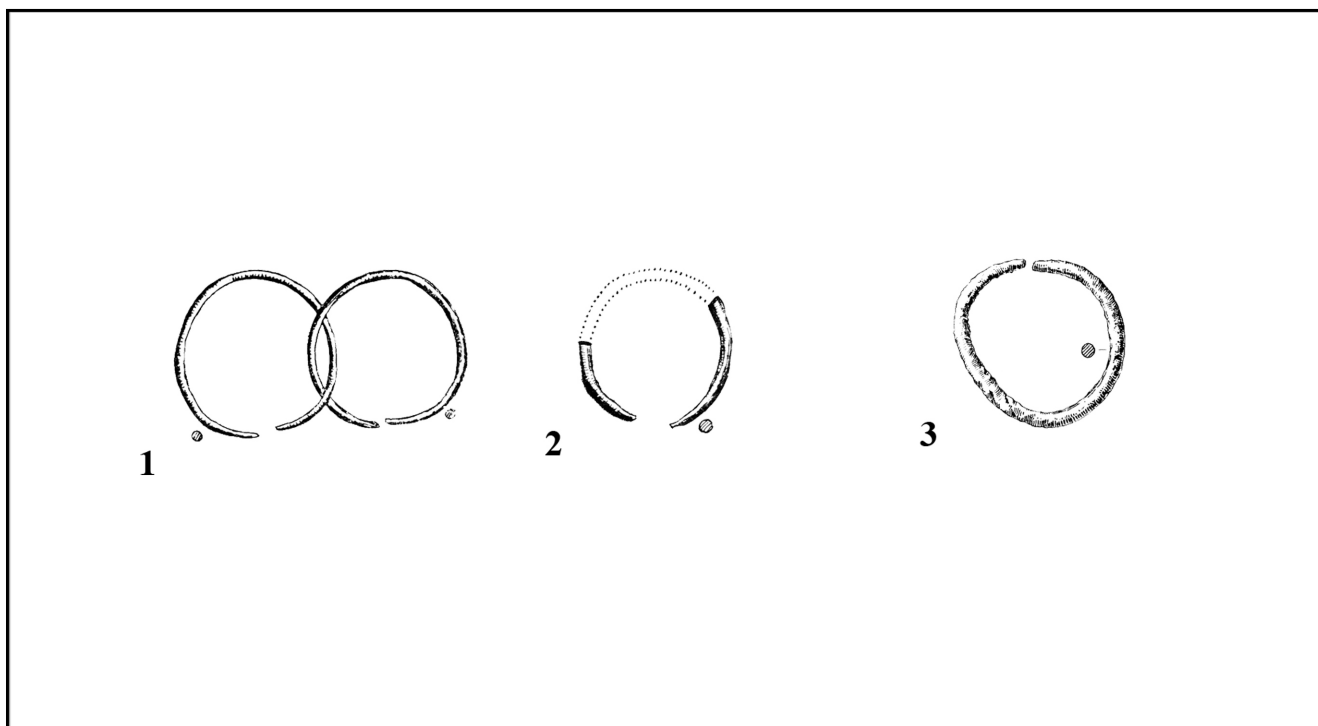

Figure 408 : Bracelets. Type 1 . 1. DZHARKUTAN 4A : sép.n°49 : Askarov, Abdullaev 1983, p.113, fig.XLV, 8-9 ; **2.** DZHARKUTAN 4A : sép.n°530 : Askarov, Abdullaev 1983, p.120, fig.LV, 14 ; **3.** AUCHIN-DEPE : sép.n°1 : Masson 1959, p.172, fig.IV, 6.

0  15cm

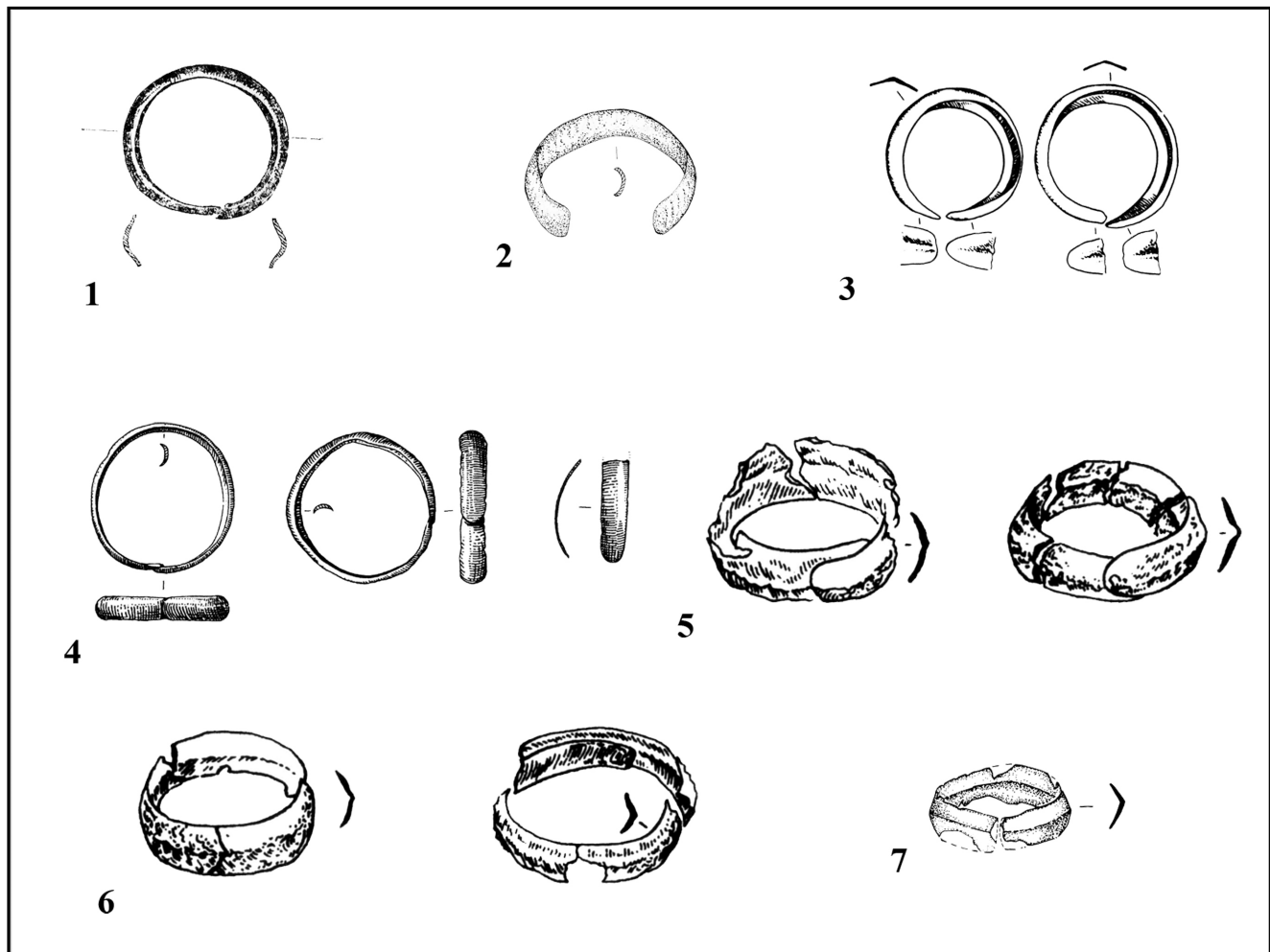

Figure 409 : Bracelets. Type 2. 1. DZHARKUTAN 4A : sép.n°240 : Askarov, Abdullaev 1983, p.113, fig.XLV, 17 ; 2. BUSTAN 6 : Avanesova 1997, p.170, fig.13, 1 ; 3. KUMSAJ : sép.n°4 : Vinogradova, P'jankova 1990, p.135, fig.3, 13-14; 4. RANNIJ-ARUKTAU : sép.n°XIX, 1 : Mandel'shtam 1968, p.161, fig. XXII, 3-4 ; sép.n°III, 1 : Mandel'shtam 1968, p.161, fig. XXII, 5 ; 5-6. DASHTI-KOZY : sép.n°2 : Isakov, Potemkina 1989, p.152, fig.4, 4 ; sép.n°3 : Isakov, Potemkina 1989, p.153, fig.5, 7-10 ; sép.n°6 : Isakov, Potemkina 1989, p.152, fig.4, 9-19, 12 ; sép.n°15 : Isakov, Potemkina 1989, p.156, fig.8, 9-10 ; 7. DZHAM : Avanesova, Shajdullaev, Erkulov 2001, p.66, fig.2, 2.

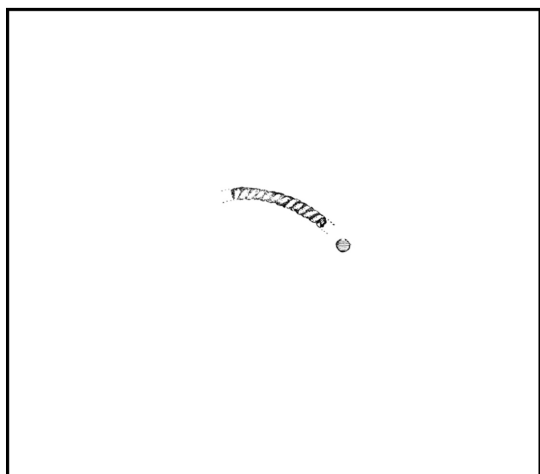

Figure 410 : Bracelets. Type 3. DZHARKUTAN 4A : sép.n°68 : Askarov, Abdullaev 1983, p.120, fig.LV, 7.

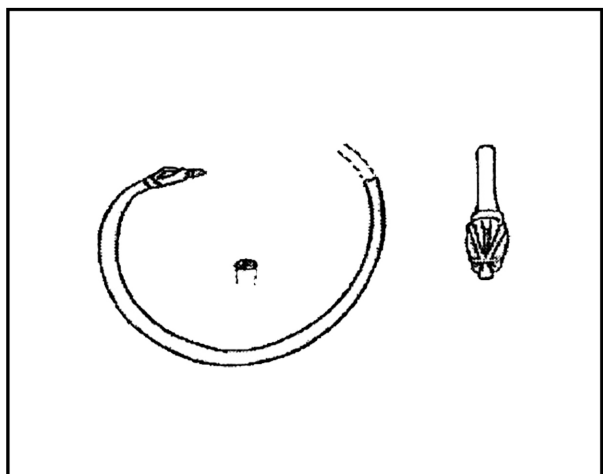

Figure 411 : Bracelets. Type 4. KULJAB (sépulture) : Jakoubov, Dovudi, Filimonova 2006, p.113, fig.58.

0 ————— 15cm

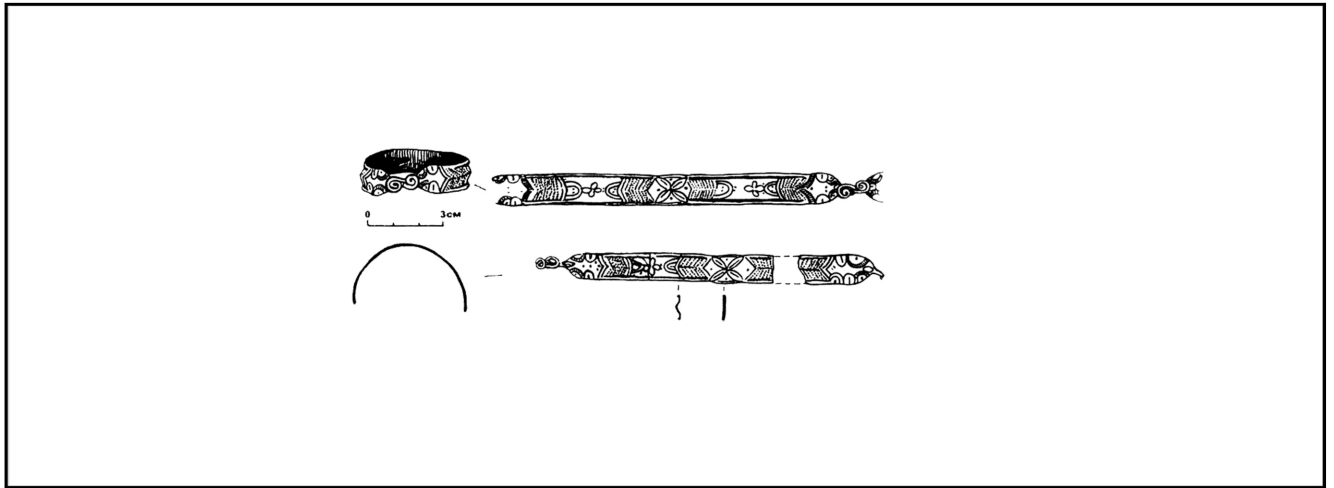

Figure 412 : Braclets. Type 5. PARKHAR : Vinogradova 2004a, p.163, fig.40, 7-8.

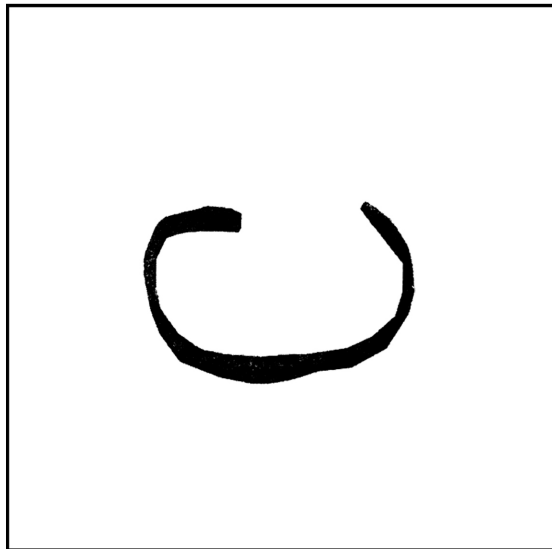

Figure 413 : Braclets. Type 6. UCHKUN : Jakobov, Dovudi, Filimonova, Akhmetzjanov, Safarov 2007, p.16 (sans échelle).

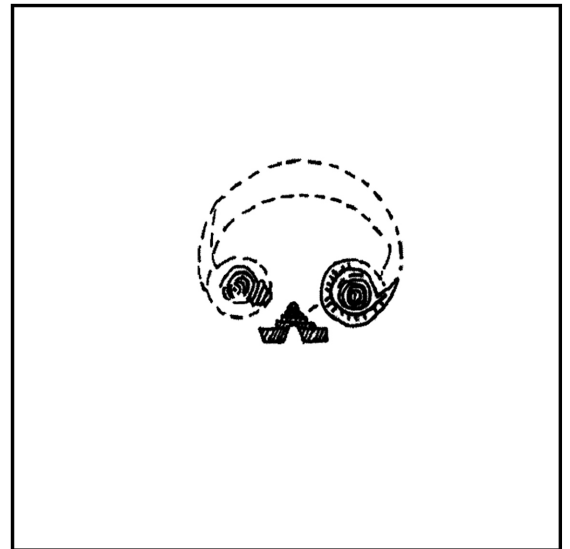

Figure 414 : Braclets. Type 7. BUSTAN 6 : sép.n°79 : Avanesova 2007, p.68, fig.4, I, 14.

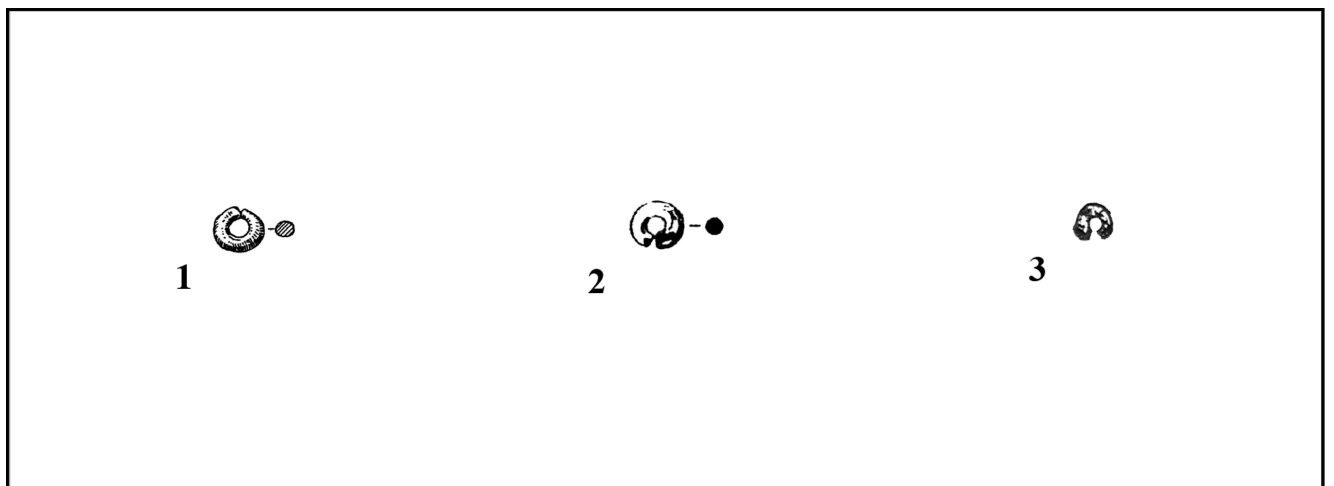

Figure 415 : Boucles d'oreille. Type 1. 1. RANNIJ-TULKHAR : sép. n°58 : Mandel'shtam 1968, p.149, fig. VIII, 8 ; **2. MAKONIMOR :** sép.n°31 : P'jankova 1989, fig.61, 6 ; **3. DZHARKUTAN 4B :** sép.n°61 : Ionesov 1990d, p.264, fig.59, 10.

0  15cm

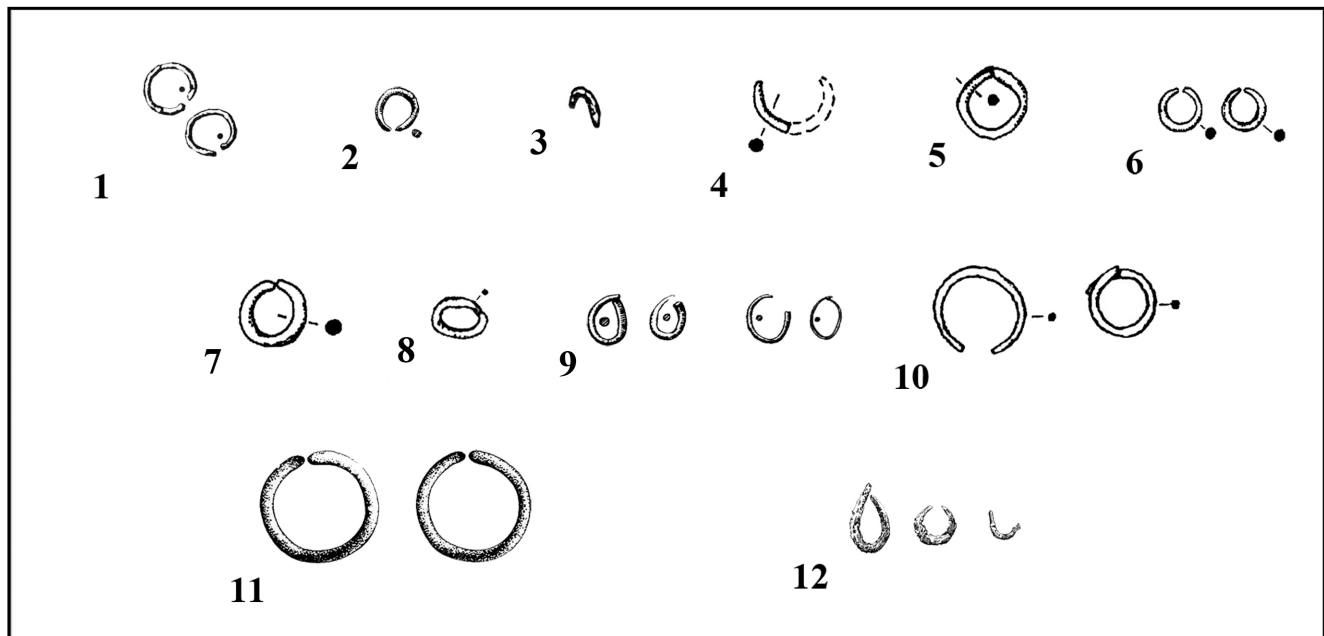

Figure 416 : Boucles d'oreille. Type 2. 1. DZHARKUTAN 4A : sép.n°64 : Askarov 1977, p.230, fig.LXVII, 8 ; sép.n°66 : Askarov 1977, p.230, fig.LXVII, 9 ; 2. sép.n°632 : Askarov, Abdullaev 1983, p.120, fig.LV, 13 ; 3. DZHARKUTAN 4B : sép.n°61 : Ionesov 1990d, p.264, fig.59, 9 ; 4. BUSTAN 6 : "dachma" n°235 : Avanesova 2007, p.74, fig.10, I, 4 ; 5. BUSTAN 6 : sép.n°283 : Avanesova 2007, p.76, fig.11, I, 10 ; 6. BUSTAN 6 : sép.n°148 : Avanesova 2007, p.86, fig.16, I, 9 ; 7. BUSTAN 6 : "dachma" n°235 : Avanesova 2007, p.74, fig.10, I, 2 ; 8. KANGURTTUT établissement : Vinogradova 2004a, p.145, fig.27, 12 ; 9. RANNIJ-ARUKTAU : sép. n°XIX, 1 : Mandel'shtam 1968, p.161, fig. XXII, 8-9 ; sép.n°XIX, 1 : Mandel'shtam 1968, p.161, fig. XXII, 6-7 ; 10. BISHKENT II : Litvinskij, Zejmal', Medvedskaja 1977, p.89, fig.4 ; 11. JANGI-KALA : sép.n°7 : Ganjalin 1956, p.379, fig.3 ; 12. TAKHIRBAJ 3 : Masson 1959, p.182, fig.XIV, 8-10 ; 13. NAMAZGA-DEPE : Kuz'mina 1966, p.145, fig.XIV, 68.

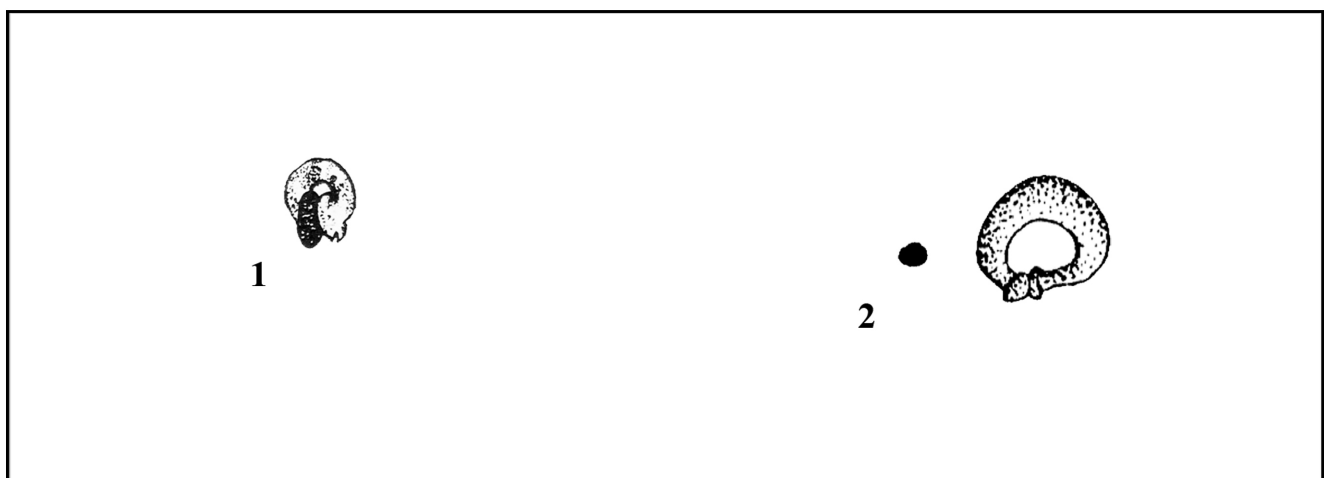

Figure 417 : Boucles d'oreille. Type 3. 1. DZHARKUTAN 4B : sép.n°58 : Ionesov 1990d, p.264, fig.59, 13 ; 2. DZHARKUTAN 4B : sép.n°39 : Shirinov, Baratov 1997, p.104.

0 ————— 15cm

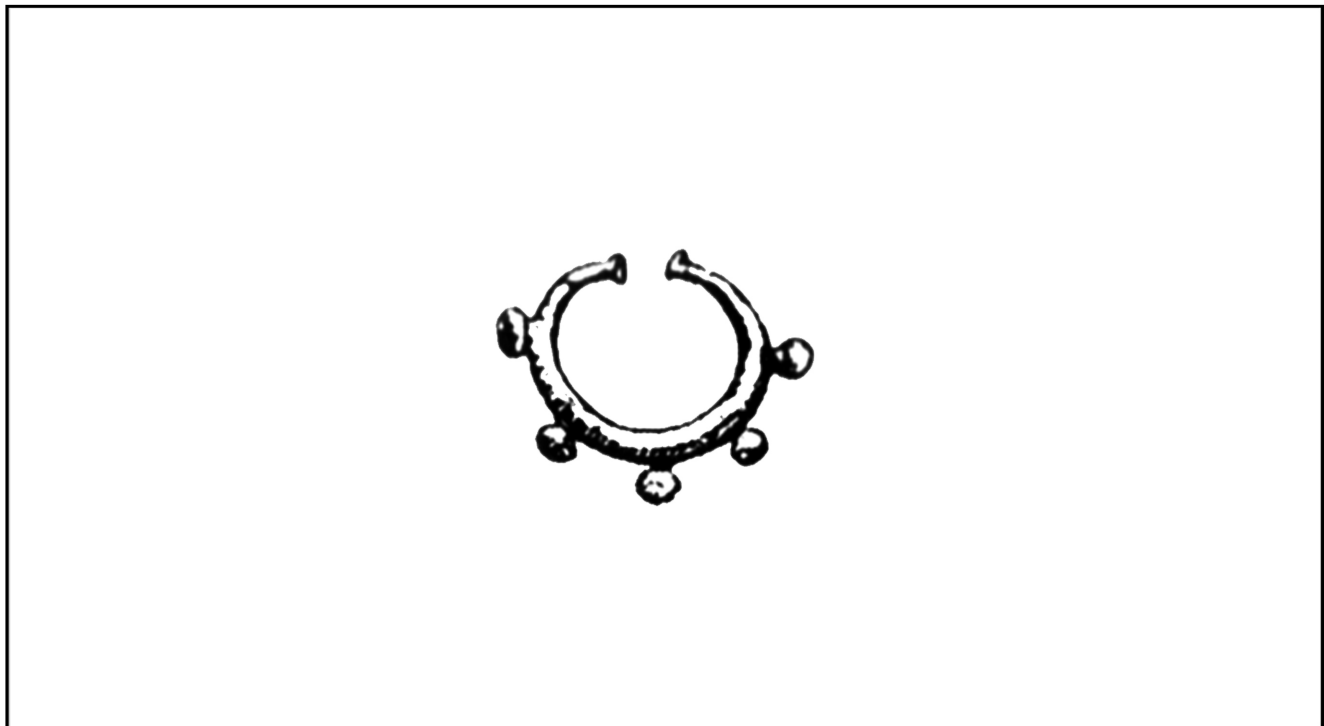

Figure 418 : Boucle d'oreille. Type 4. NUREK : Vinogradova 2004a, p.163, fig.40, 2.

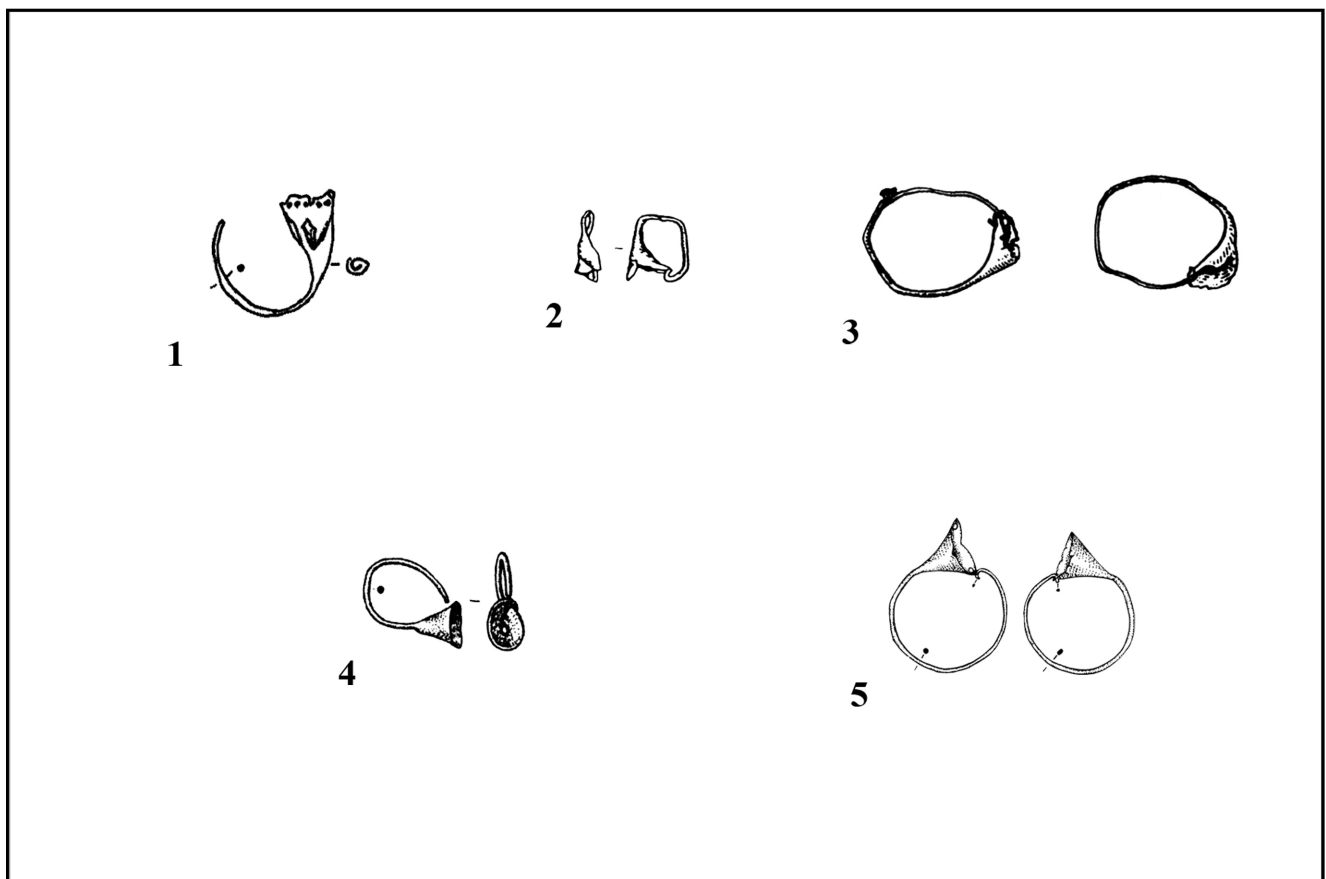

Figure 419 : Boucles d'oreille. Type 5. 1. BUSTAN 6 : sép.n°79 : Avanesova 2007, p.68, fig.4, I, 15 ; 2. TANDYRJUL : sép.n°25 : Vinogradova 2004a, p.130, fig.8, 17 ; 3. DASHTI-KOZY : sép.n°3 : Isakov, Potemkina 1989, p.153, fig.5, 6 ; 4. DASHTI-KOZY : sép.n°15 : Isakov, Potemkina 1989, p.156, fig.8, 1 ; 5. DZHAM : Avanesova, Shajdullaev, Erkulov 2001, p.66, fig.2, 1.

0  15cm

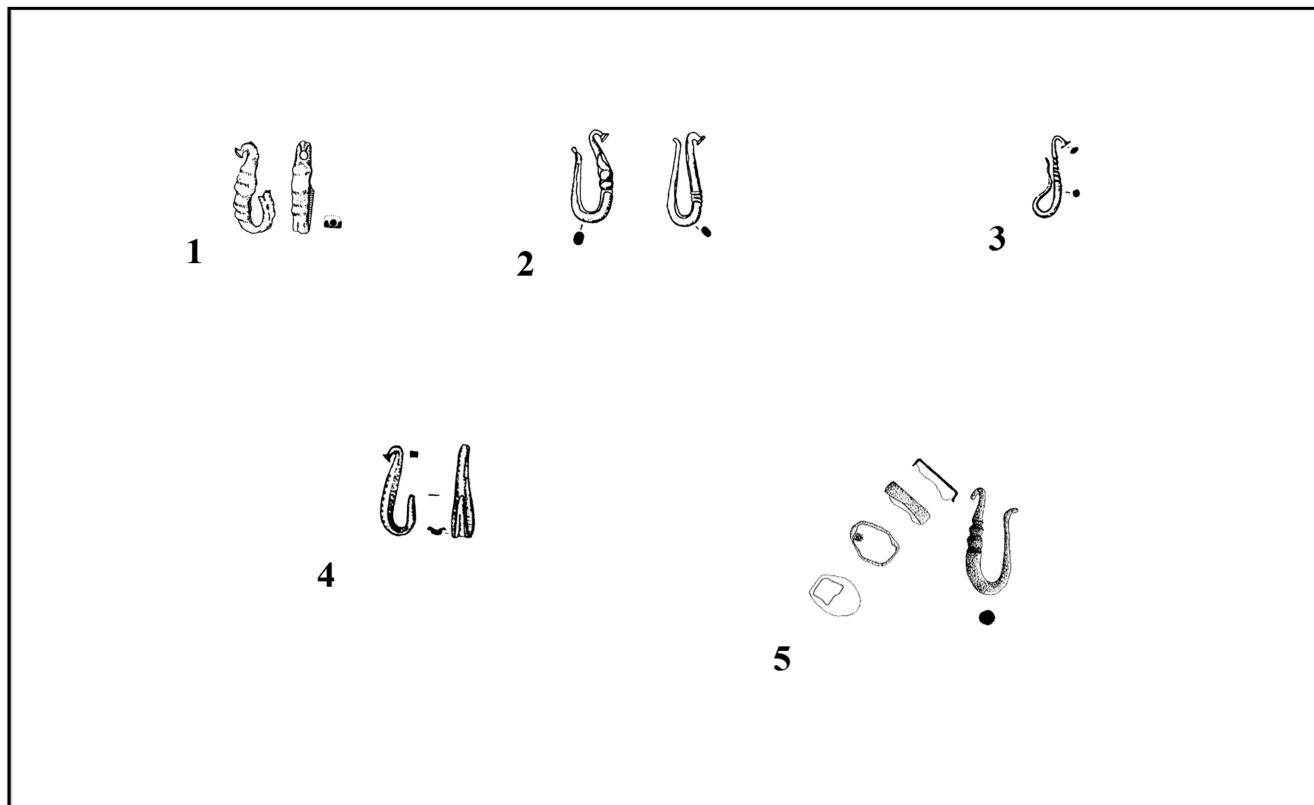

Figure 420 : Boucles d'oreille. Type 6. 1. BUSTAN 6 (caisson de crémation n°2) : Avanesova 1995, p.35, fig.4, 4 ; 2. KUMSAJ : sép. n°1 : Vinogradova, P'jankova 1990, p.135, fig.3, 9-10 ; 3. TUJUN : sép.n°2 : Vinogradova 1999a, p.49, fig.2 ; 4. DASHTI-KOZY : sép.n°15 : Isakov, Potemkina 1989, p.156, fig.8, 3 ; 5. DZHARKUTAN 3 : sép.n°27 : Kaniuth 2006, p.141, n°427.

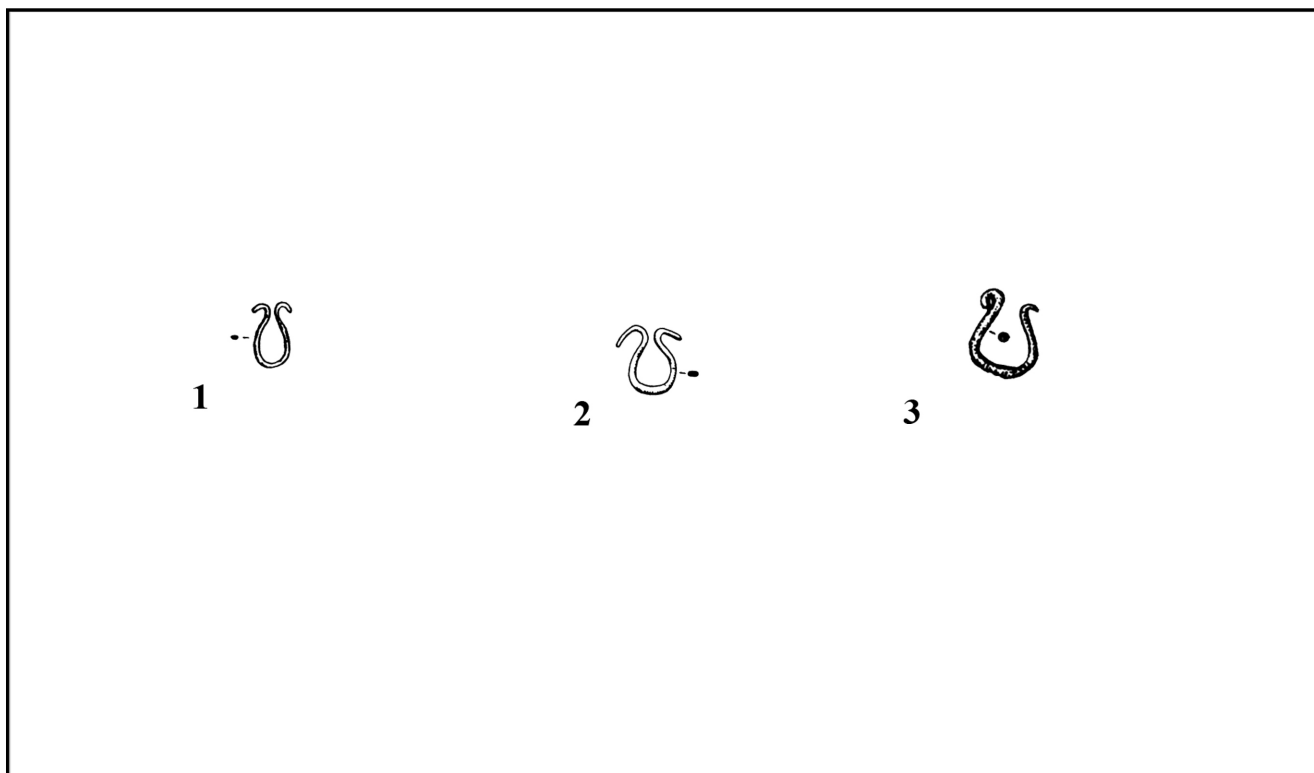

Figure 421 : Boucles d'oreille. Type 7. 1. TANDYRJUL : sép.n°25 : Vinogradova, P'jankova 1983, p.58, fig.1, 23 ; 2. KUMSAJ : sép.n°4 : Vinogradova, P'jankova 1990, p.136, fig.4, 3 ; 3. DASHTI-KOZY : sép.n°3 : Isakov, Potemkina 1989, p.153, fig.5, 2.

0  15cm

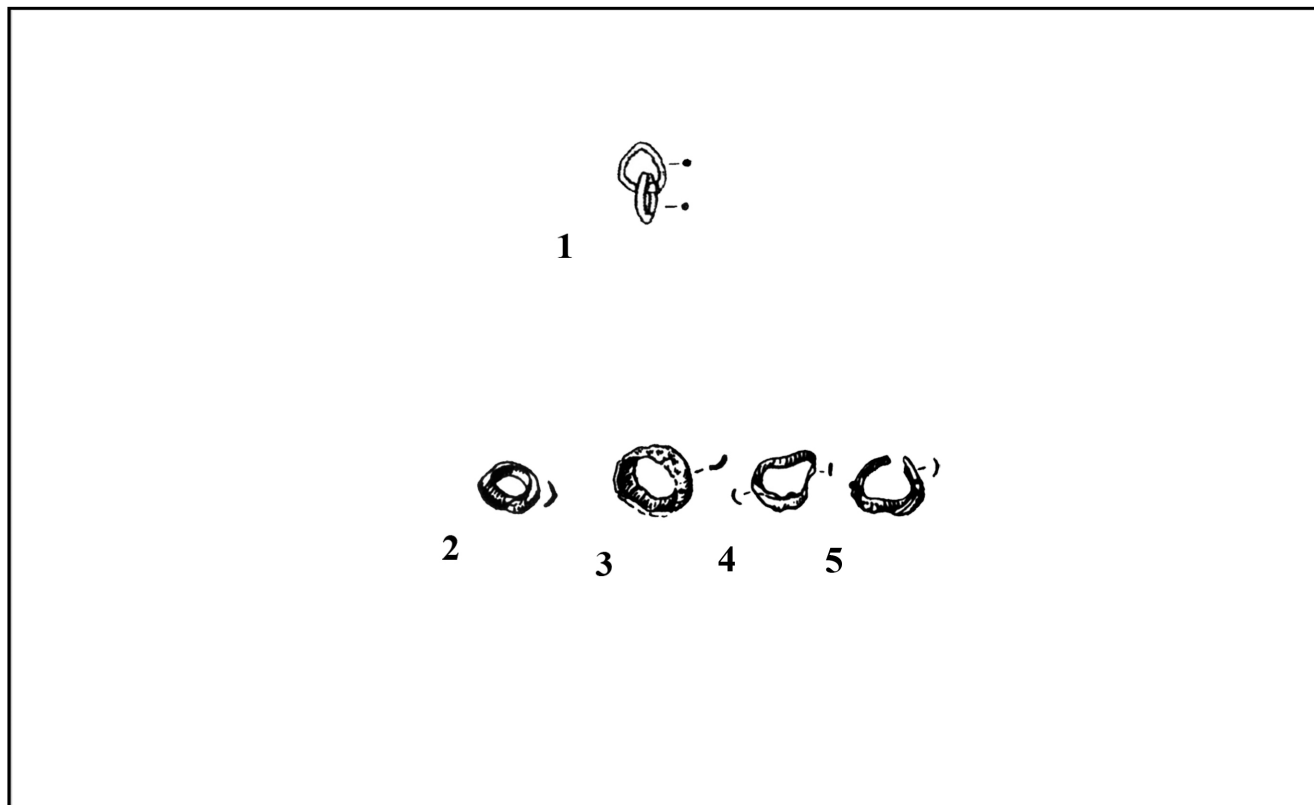

Figure 422 : Anneaux. 1. Type 1. BISHKENT II : Litvinskij, Zejmal et Medvedskaja 1977, p.89, fig.4 ; **2-5. Type 2.** DASHTI-KOZY (2) sép.n°6 : Isakov, Potemkina 1989, p.152, fig.4, 7 ; (3-5) sép.n°3 : Isakov, Potemkina 1989, p.153, fig.5, 3-5.

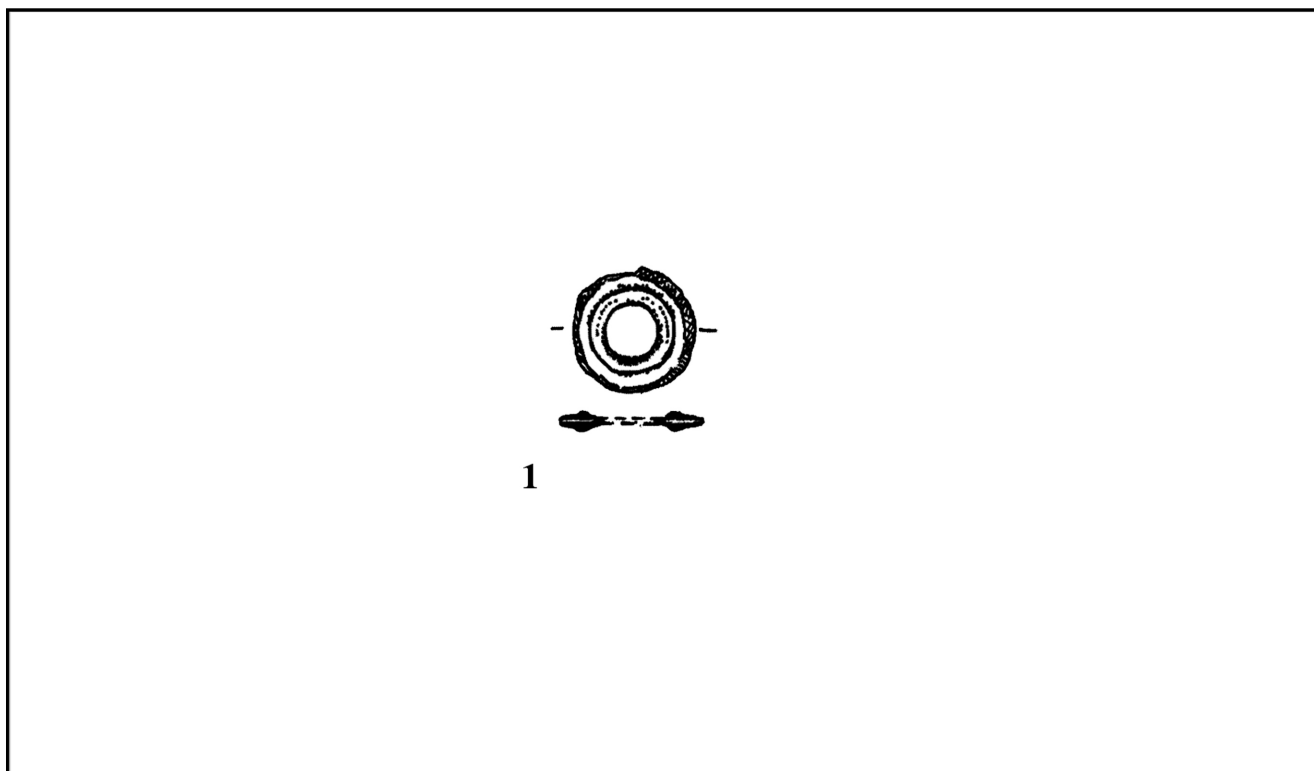

Figure 423 : Boucle de ceinture. BUSTAN 6 : sép.n°79 : Avanesova 2007, p.68, fig.4, I, 16.

0  15cm

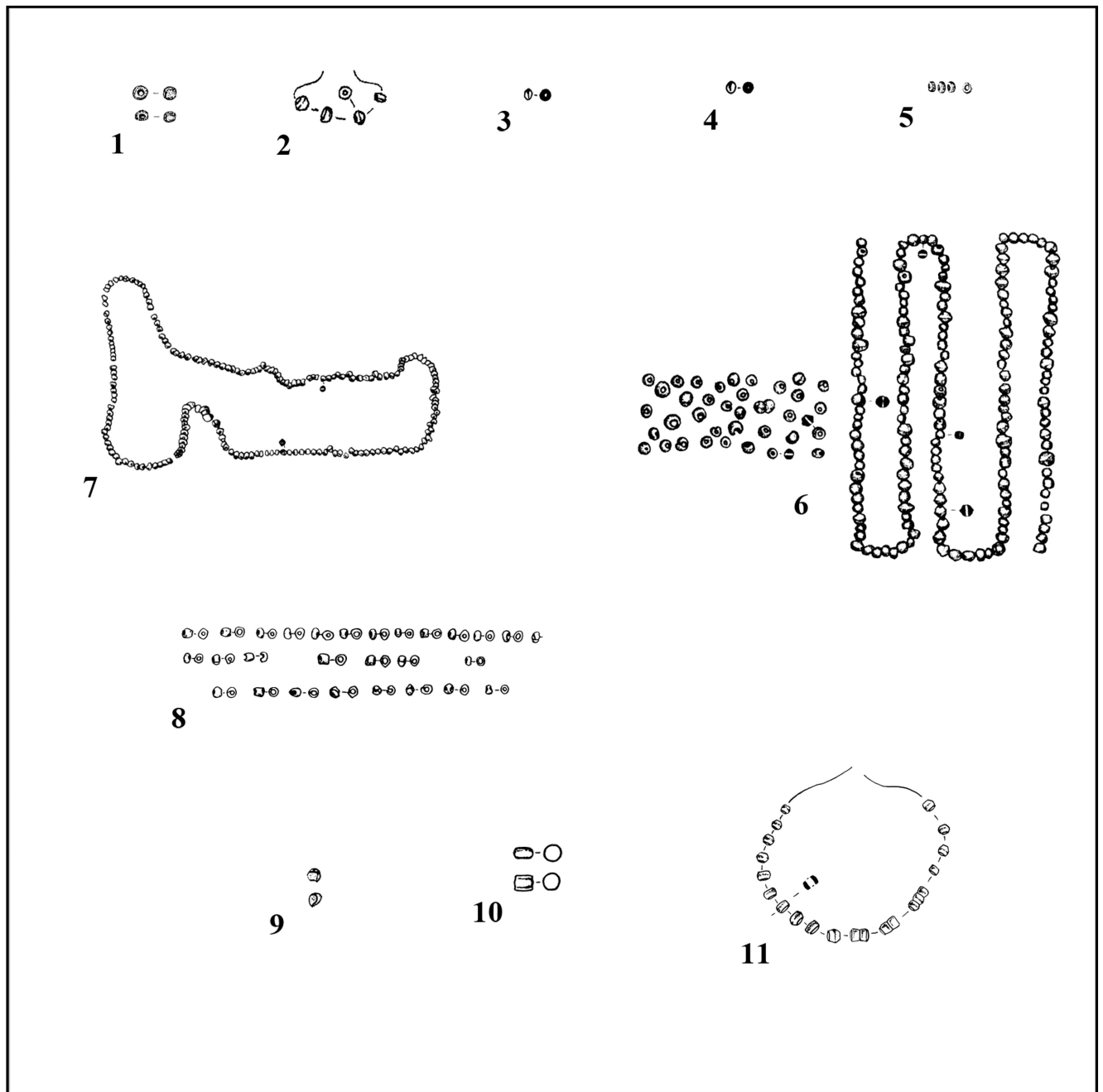

Figure 424 : Perles. Type 1. 1. BUSTAN 6 : sép.n°148 : Avanesova 1997, p.164, fig.10, 3 ; 2. BUSTAN 6 : sép.n°283 : Avanesova 2007, p.76, fig.11, I, 11 ; 3. KUMSAJ : sép.n°1 : Vinogradova, P'jankova 1990, p.135, fig.3, 2 ; 4. KUMSAJ : sép.n°4 : Vinogradova, P'jankova 1990, p.136, fig.4, 11 ; 5. DZHARKUTAN 4A : sép.n°168 : Askarov, Abdullaev 1983, p.120, fig.LV, 4 ; 6. DASHTI-KOZY : sép.n°3 : Isakov, Potemkina 1989, p.153, fig.5, 13 ; 7. DASHTI-KOZY : sép.n°15 : Isakov, Potemkina 1989, p.156, fig.8, 4, 8 ; 8. TANDYRJUL : sép.n°19 : Vinogradova 1980, p.70, fig.4, 18 ; sép.n°20 : Vinogradova 1980, p.70, fig.4, 19-20 ; sép.n°1 : Vinogradova 1980, p.70, fig.4, 23 ; 9. DZHARKUTAN 4B : sép.n°158 : Ionesov 1990d, p.261, fig.56, 16 ; 10. TANDYRJUL : sép.n°25 : Vinogradova 2004a, p.130, fig.8, 21-22 ; 11. DZHAM : Avanesova, Shajdullaev, Erkulov 2001, p.66, fig.2, 4.

0  15cm

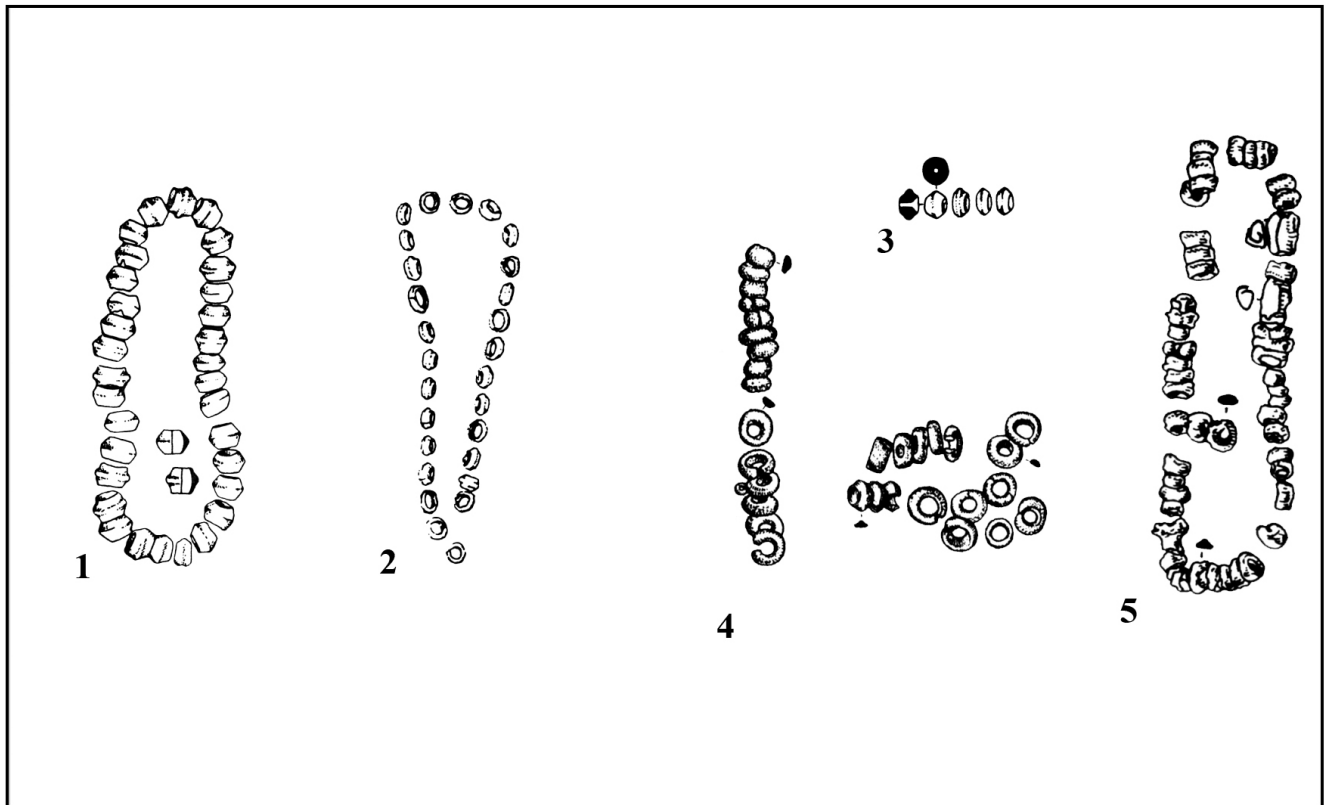

Figure 425 : Perles. Type 2. 1. KUMSAJ : sép.n°1 : Vinogradova, P'jankova 1990, p.135, fig.3, 8 ; 2. TUJUN : sép.n°2: Vinogradova 1999a, p.49, fig.5 ; 3. KUMSAJ : sép.n°4 : Vinogradova, P'jankova 1990, p.136, fig.4, 7-10 ; 4. DASHTI-KOZY : sép.n°15 : Isakov, Potemkina 1989, p.156, fig.8, 6-7 ; 5. DASHTI-KOZY : sép.n°3 : Isakov, Potemkina 1989, p.153, fig.5, 12.

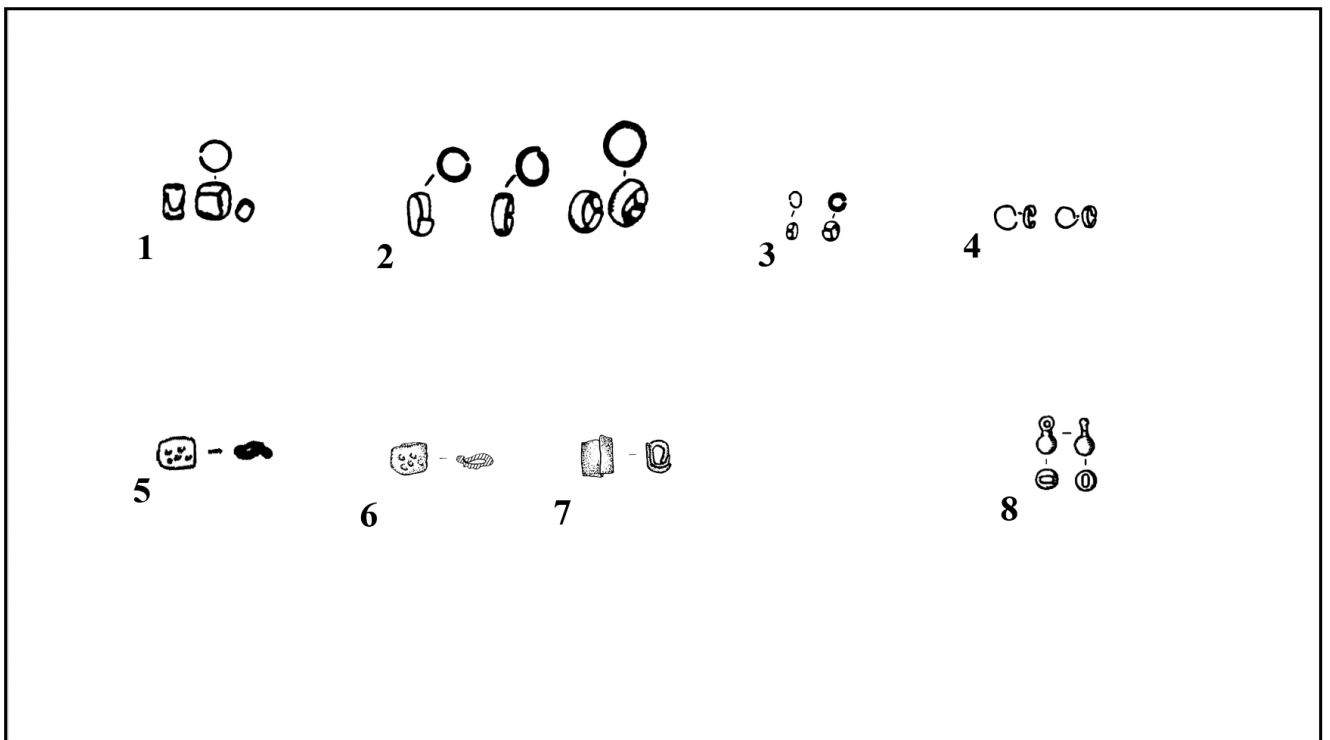

Figure 426 : Perles. 1-4 : Type 3. (1) KUMSAJ : sép.n°7 : Vinogradova, P'jankova 1990, p.136, fig.4, 25 ; (2) sép.n°3: Vinogradova, P'jankova 1990, p.136, fig.4, 13, 15, 18-19 ; (3) sép.n°4 : Vinogradova, P'jankova 1990, p.136, fig.4, 4, 6 ; (4) KANGURTTUT : sép.n°37 : Vinogradova *et al.* 2008, p.359, fig.64, 21-22 ; **5-7 : Type 4.** BUSTAN 6 : (5) sép.n°79 : Avanesova 2007, p.68, fig.4, 18 ; (6) Avanesova 1997, p.170, fig.13, 17 ; (7) Avanesova 1997, p.170, fig.13, 16 ; **8 : Type 5.** KULJAB (sondage) : Jakubov *et al.* 2005, p.201, fig.9.

0  15cm

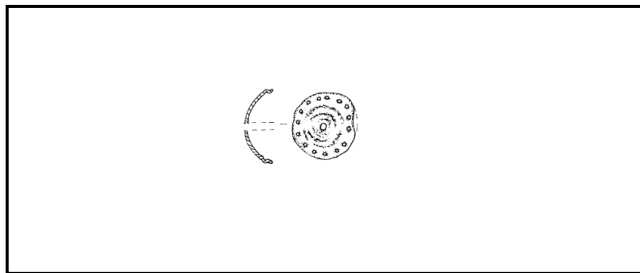

Figure 427 : Applique circulaire. BUSTAN 6 : Avanesova 1997, p.170, fig.13, 8.

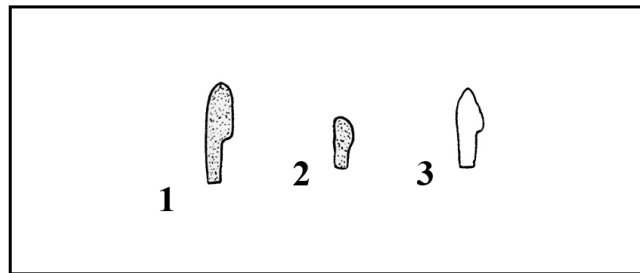

Figure 428 : Objets miniatures. Type 1-A. 1. DZHARKUTAN 4B : sép.n°59 : Ionesov 1990d, p.261, fig.56, 3 ; 2. DZHARKUTAN 4B : sép.n°158 : Ionesov 1990d, p.261, fig.56, 8 ; 3. KANGURTTUT : sép. n°45 : Vinogradova *et al.* 2008, p.359, fig.64, 45.

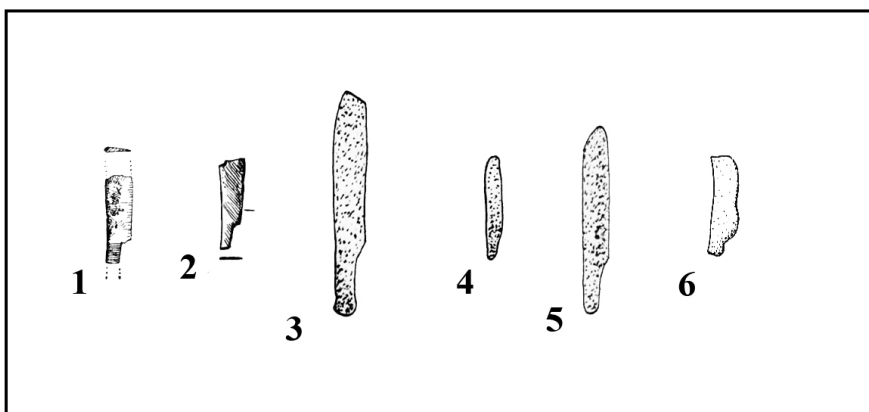

Figure 429 : Type 1-B. 1-2. DZHARKUTAN 4A. (1) sép.n°62 : Askarov, Abdullaev 1983, p.120, fig.LV, 8 ; (2) sép.n°122 : Askarov 1977, p.230, fig.LXVII, 11 ; 3-6. DZHARKUTAN 4B. (3) sép.n°152 : Ionesov 1990d, p.263, fig.58, 23 ; (4) sép.n°152 : Ionesov 1990d, p.263, fig.58, 20 ; (5) sép.n°194 : Ionesov 1990d, p.262, fig.57, 12 ; (6) sép.n°29 : Kaniuth 2006, p.155, n°595.

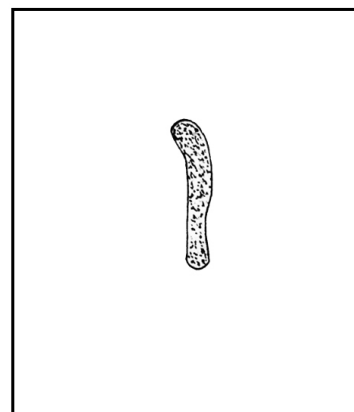

Figure 430 : Objets miniatures. Type 1-C. DZHARKUTAN 4B : sép.n°218 : Ionesov 1990d, p.263, fig.58, 19.

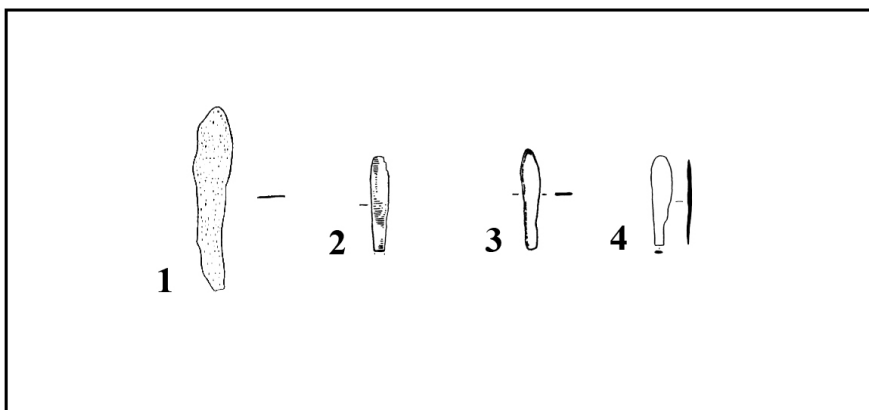

Figure 431 : Objets miniatures. Type 1-D. 1. DZHARKUTAN 4B : sép.n°194 : Kaniuth 2006, p.155, n°573 ; 2. DZHARKUTAN 4A : sép.n°342 : Askarov, Abdullaev 1983, p.119, fig.LIV, 4 ; 3. BUSTAN 7 : sép.n°53 : Avanesova 2007, p.79, fig.13, II, 12 ; 4. TANDYRJUL : sép.n°1 : Vinogradova 2004a, p.132, fig.10, 12.

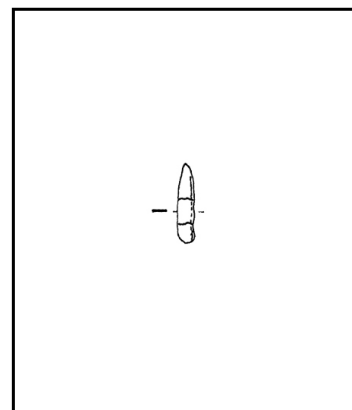

Figure 432 : Objets miniatures. Type 1-E. BUSTAN 7 : sép.n°53 : Avanesova 2007, p.79, fig.13, II, 11.

0 15cm

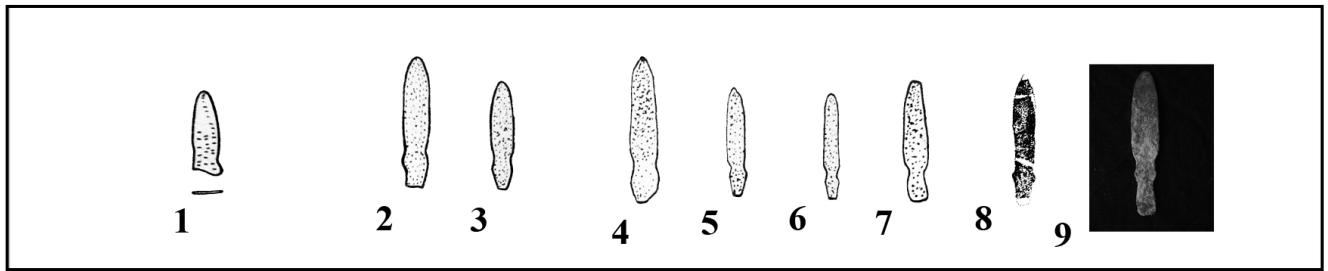

Figure 433 : Objets miniatures. Type 2-A. 1. DZHARKUTAN 4B : sép.n°152 : Ionesov 1990b, p.9, fig.1 ; 2-3. DZHARKUTAN 4B : sép.n°199 : Ionesov 1990d, p.261, fig.56, 1-2 ; 4. DZHARKUTAN 4B : sép.n°258 : Ionesov 1990d, p.262, fig.57, 1 ; 5-6. DZHARKUTAN 4B : sép.n°236 : Ionesov 1990d, p.262, fig.57, 2-3 ; 7. DZHARKUTAN 4B : sép.n°194 : Ionesov 1990d, p.262, fig.57, 9 ; 8. DZHARKUTAN 4B : sép.n°120 : Ionesov 1990d, p.145, fig.2, 3 ; 9. DZHARKUTAN 3 : sép.n°1025 : Bendezu-Sarmiento 2009 (m-089).

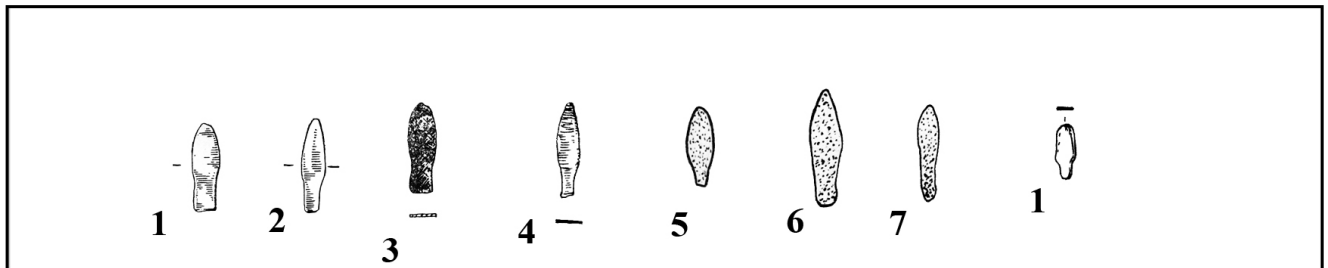

Figure 434 : Objets miniatures. Type 2-B. 1-4. DZHARKUTAN 4A. (1) sép.n°202 : Askarov, Abdullaev 1983, p.119, fig.LIV, 5 ; (2) sép.n°138 : Askarov, Abdullaev 1983, p.119, fig.LIV, 6 ; (3) sép.n°202 : Askarov, Abdullaev 1983, p.120, fig.LV, 6 ; (4) sép.n°222 : Askarov, Abdullaev 1983, p.113, fig.XLV, 16 ; 5-7. DZHARKUTAN 4B : (5) sép.n°132 : Ionesov 1990d, p.261, fig.56, 9 ; (6) sép.n°194 : Ionesov 1990d, p.262, fig.57, 14 ; (7) sép.n°60 : Ionesov 1990d, p.262, fig.57, 15 ; 8. BUSTAN 6 : sép.n°120 : Avanesova 2007, p.70, fig.6, II, 15.

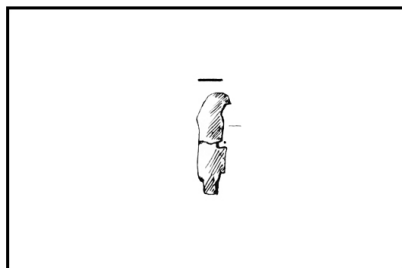

Figure 435 : Objets miniatures. Type 2-C. DZHARKUTAN 4A : sép.n°62 : Askarov 1977, p.230, fig.LXVII, 14.

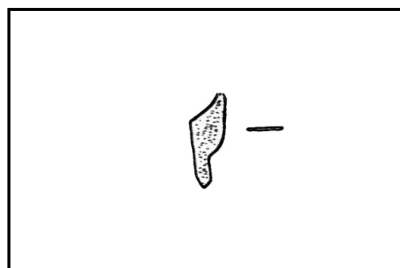

Figure 436 : Objets miniatures. Type 3-A. DZHARKUTAN 4B : sép.n°152 : Ionesov 1990d, p.263, fig.58, 18.

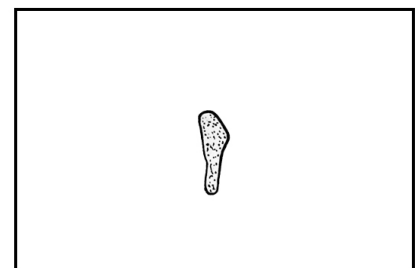

Figure 437 : Objets miniatures. Type 3-B. DZHARKUTAN 4B : sép.n°158 : Ionesov 1990d, p.261, fig.56, 7.

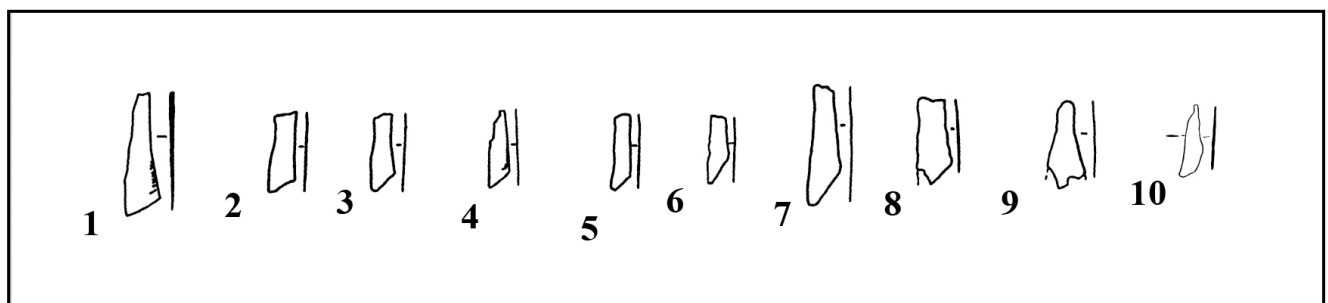

Figure 438 : Objets miniatures. Type 3-C. 1-8. KANGURTTUT. (1) sép.n°25 : Vinogradova *et al.* 2008, p.359, fig.64, 41 ; (2-3) sép.n°37 : Vinogradova *et al.* 2008, p.359, fig.64, 13-14 ; (4) sép.n°16 : Vinogradova *et al.* 2008, p.359, fig.64, 29 ; sép.n°49 : Vinogradova *et al.* 2008, p.359, fig.64, 31, 35 ; sép.n°51 : Vinogradova *et al.* 2008, p.359, fig.64, 33, 38 ; (9) sép.n°46 : Vinogradova *et al.* 2008, p.359, fig.64, 39 ; 10. TANDYRJUL : sép.n°2 : Vinogradova 2004a, p.132, fig.10, 16.

0  15cm

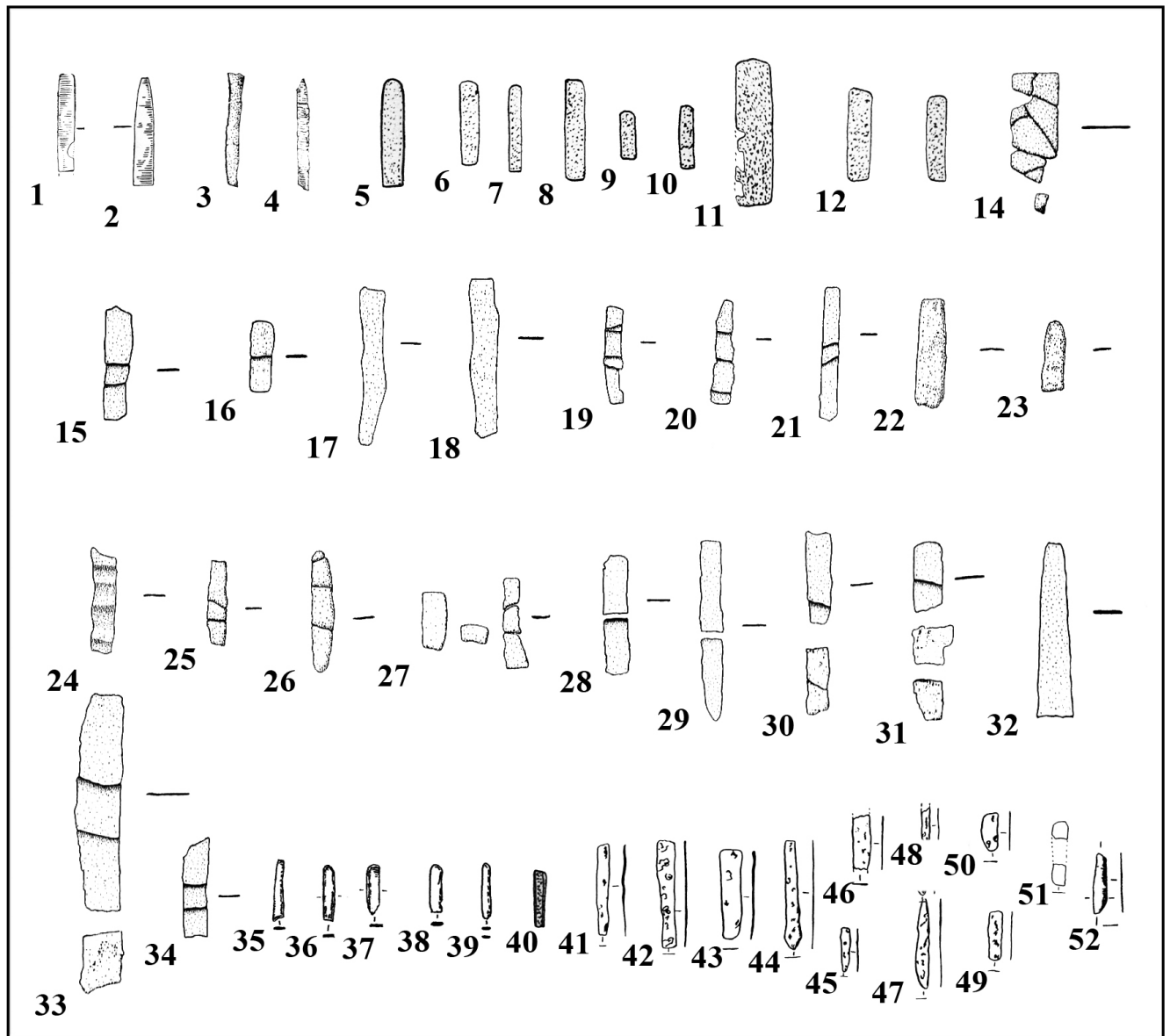

Figure 439 : Objets miniatures. Type 4. 1-4. DZHARKUTAN 4A. (1) sép.n°464 : Askarov, Abdullaev 1983, p.119, fig.LIV, 7 ; (2) sép.n°444 : Askarov, Abdullaev 1983, p.119, fig.LIV, 12 ; (3) sép.n°203 : Askarov, Abdullaev 1983, p.120, fig.LV, 2 ; (4) sép.n°597 : Askarov, Abdullaev 1983, p.113, fig.XLV, 10 ; 5-24, 40. DZHARKUTAN 4B. (5) sép.n°106 : Ionesov 1990d, p.261, fig.56, 5 ; (6,9) sép.236 : Ionesov 1990d, p.262, fig.57, 4, 7 ; (7) sép.n°180 : Ionesov 1990d, p.262, fig.57, 5 ; (8) sép.n°143 : Ionesov 1990d, p.262, fig.57, 6 ; (10) sép.n°194 : Ionesov 1990d, p.262, fig.57, 8 ; (11) sép.n°60 : Ionesov 1990d, p.262, fig.57, 22 ; (12-13) sép.n°265 : Ionesov 1990d, p.263, fig.58, 15-16 ; (14) sép.n°31 : Kaniuth 2006, p.154, n°558 ; (15) sép.n°100 : Kaniuth 2006, p.154, n°564 ; (16) sép.n°106 : Kaniuth 2006, p.154, n°566 ; (17) sép.n°194 : Kaniuth 2006, p.155, n°572 ; (18) sép.n°194 : Kaniuth 2006, p.155, n°575 ; (19) sép.n°236 : Kaniuth 2006, p.155, n°585 ; (20) sép.n°236 : Kaniuth 2006, p.155, n°586 ; (21) sép.n°236 : Kaniuth 2006, p.155, n°587 ; (22) sép.n°248 : Kaniuth 2006, p.155, n°588 ; (23) sép.n°258 : Kaniuth 2006, p.155, n°589 ; (24) sép.n°218 : Kaniuth 2006, p.155, n°583 ; (40) sép.n°200 : Ionesov 1990d, p.68, fig.58, 12 ; 25-34. DZHARKUTAN 3. (25) sép.n°16 : Kaniuth 2006, p.155, n°590 ; (26) sép.n°29 : Kaniuth 2006, p.155, n°594 ; (27) sép.n°29 : Kaniuth 2006, p.155, n°595 ; (28) sép.n°239 : Kaniuth 2006, p.154, n°546 ; (29) sép.n°254a : Kaniuth 2006, p.154, n°547 ; (30) sép.n°339 : Kaniuth 2006, p.155, n°548 ; (31) sép.n°379 : Kaniuth 2006, p.154, n°551 ; (32) sép.n°610 : Kaniuth 2006, p.154, n°554 ; (3) sép.n°689b : Kaniuth 2006, p.154, n°555 ; sép.n°705 : Kaniuth 2006, p.154, n°556 ; 35-37. BUSTAN 4 : sép.n°285 : Avanesova 2007, fig.2, II, 9 ; 38-39. BUSTAN 6 : sép.n°120 : Avanesova 2007, p.70, fig.6, II, 14 ; 41-48. TANDYRJUL. (41) sép.n°18 : Vinogradova 1980, p.70, fig.4, 1 ; (42, 46, 50) sép.n°21 : Vinogradova 1980, p.70, fig.4, 2, 5, 9 ; (43) sép.n°12 : Vinogradova 1980, p.70, fig.4, 3 ; (44-45) sép.n°14 : Vinogradova 1980, p.70, fig.4, 4, 6 ; (48) sép.n°17 : Vinogradova 1980, p.70, fig.4, 7 ; (47) sép.n°15 : Vinogradova 1980, p.70, fig.4, 8 ; (49) sép.n°23 : Vinogradova 1980, p.70, fig.4, 10 ; (51) sép.n°7 : Vinogradova 1980, p.70, fig.4, 17 ; 52. KAN-GURTUT : sép.n°60 : Vinogradova *et al.* 2008, p.358, fig.63, 13.

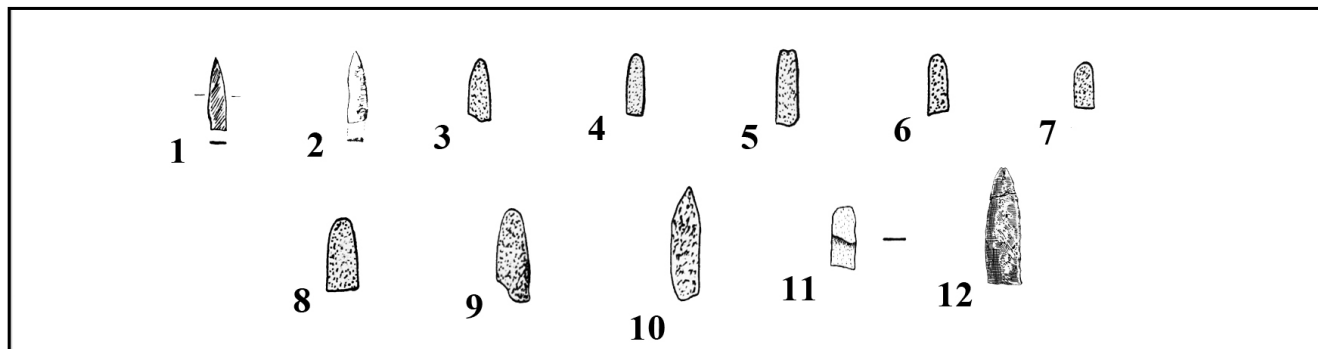

Figure 440 : Objets miniatures. Type 5. 1-2. DZHARKUTAN 4A. (1) sép.n°138 : Askarov 1977, p.230, fig.LXVII, 10 ; (2) sép.n°138 : Askarov, Abdullaev 1983, p.113, fig.XLV, 12 ; 3. DZHARKUTAN 4B : sép.n°7 : Ionesov 1990d, p.261, fig.56, 10 ; 4-11. DZHARKUTAN 4B. (4) sép.n°195 : Ionesov 1990d, p.261, fig.56, 4 ; (5) sép.248 : Ionesov 1990d, p.261, fig.56, 11 ; (6) sép.n°258 : Ionesov 1990d, p.262, fig.57, 16 ; (7-8) sép.n°60 : Ionesov 1990d, p.262, fig.57, 17, 21 ; (9) sép.n°152 : Ionesov 1990d, p.263, fig.58, 17 ; (10) sép.n°200 : Ionesov 1990d, p.263, fig.58, 7 ; (11) sép.n°60 : Kaniuth 2006, p.154, n°563 ; 12. TAKHIRBAJ 3 : Masson 1959, p.182, fig.XIV, 7.

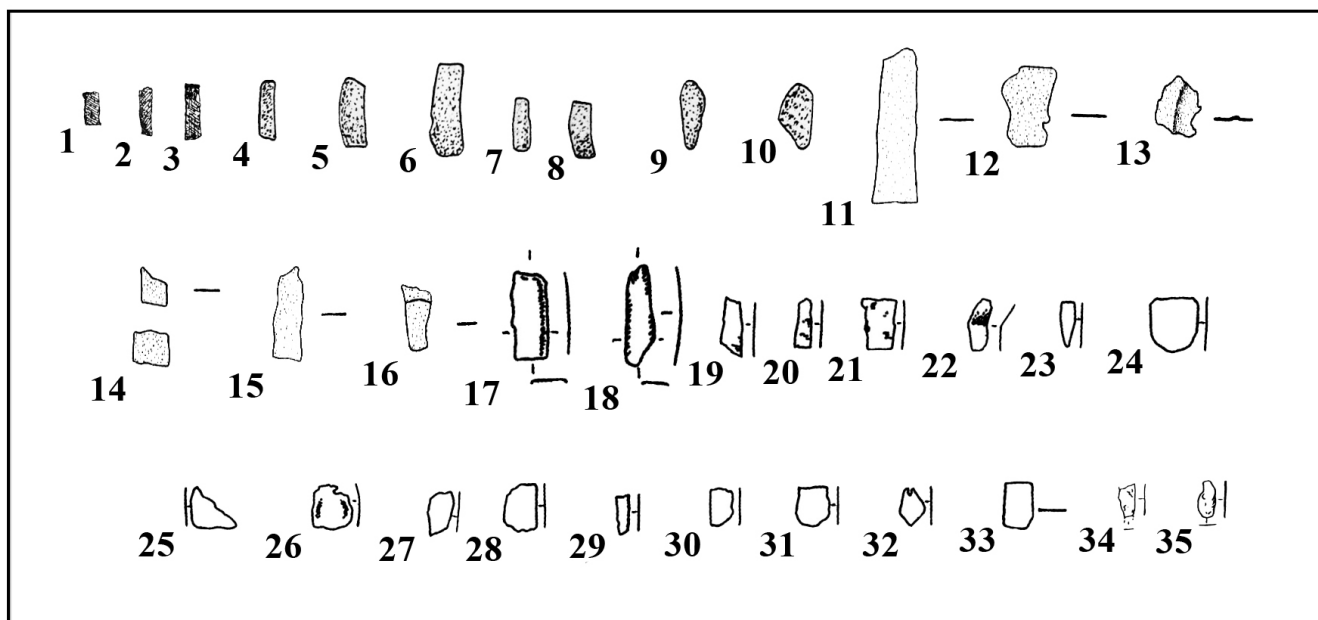

Figure 441 : Objets miniatures. Type 6. 1-3, 11-12. DZHARKUTAN 4A. (1-3) sép.n°203 : Askarov, Abdullaev 1983, p.120, fig.LV, 12 ; (11) sép.n°206 : Kaniuth 2006, p.153, n°544 ; (12) sép.n°705 : Kaniuth 2006, p.154, n°557 ; 4-10, 13-16. DZHARKUTAN 4B. (4) sép.n°214 : Ionesov 1990d, p.262, fig.57, 19 ; (5) sép.n°170 : Ionesov 1990d, p.262, fig.57, 20 ; (6-8) sép.n°200 : Ionesov 1990d, p.263, fig.58, 1-3 ; (9) sép.n°194 : Ionesov 1990d, p.262, fig.57, 13 ; (10) sép.n°200 : Ionesov 1990d, p.263, fig.58, 9 ; (13) sép.n°206 : Kaniuth 2006, p.153, n°543 ; (14) sép.n°47 : Kaniuth 2006, p.154, n°559 ; (15) sép.n°200 : Kaniuth 2006, p.155, n°581 ; (16) sép.n°158 : Kaniuth 2006, p.154, n°570 ; 17-33. KANGURTTUT. (17-18) sép.n°60 : Vinogradova *et al.* 2008, p.358, fig.63, 15-16 ; (19-22) sép.n°74 : Vinogradova *et al.* 2008, p.359, fig.64, 2-5 ; (23) sép.n°23 : Vinogradova *et al.* 2008, p.359, fig.64, 48 ; (24) sép.n°37 : Vinogradova *et al.* 2008, p.359, fig.64, 15 ; (25) sép.n°70 : Vinogradova *et al.* 2008, p.359, fig.64, 28 ; (26) sép.n°53 : Vinogradova *et al.* 2008, p.359, fig.64, 36 ; (27-28) sép.n°53 : Vinogradova *et al.* 2008, p.359, fig.64, 37, 44 ; (29) sép.n°50 : Vinogradova *et al.* 2008, p.359, fig.64, 43 ; (30) sép.n°63 : Vinogradova *et al.* 2008, p.359, fig.64, 47 ; (31-33) sép.n°23 : Vinogradova *et al.* 2008, p.359, fig.64, 50-51, 53 ; 34-35. TANDYRJUL. (34) sép.n°15 : Vinogradova 1980, p.70, fig.4, 14 ; (35) sép.n°13 : Vinogradova 1980, p.70, fig.4, 15.

0  15cm

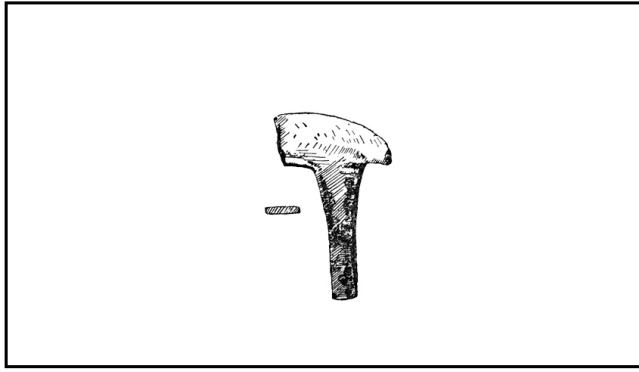

Figure 442 : Objets miniatures. Type 7. DZHARKUTAN 4A : sép.n°36 : Askarov, Abdullaev 1983, p.120, fig.LV, 9.

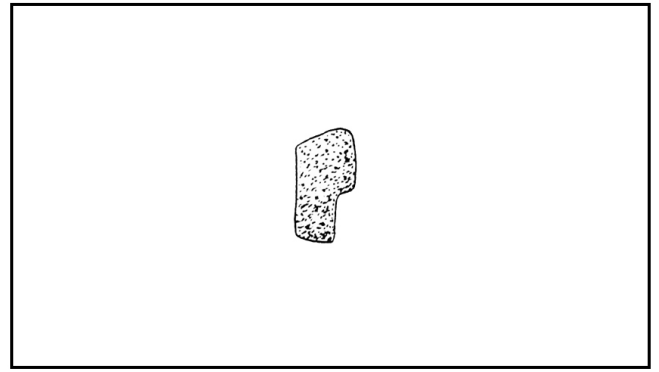

Figure 443 : Objets miniatures. Type 8. DZHARKUTAN 4B : sép.n°105 : Ionesov 1990d, p.145, fig.2, 1.

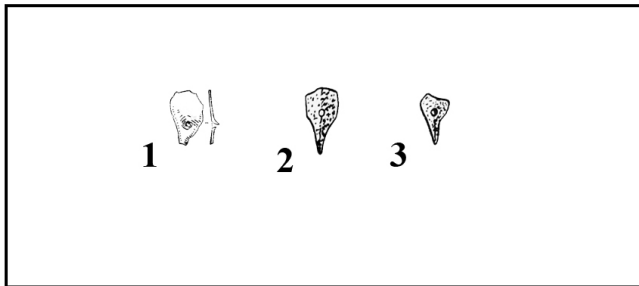

Figure 444 : Objets miniatures. Type 9. 1. DZHARKUTAN 4A : sép.n°697 : Askarov, Abdullaev 1983, p.114, fig.XLVI, 5 ; 2. DZHARKUTAN 4B : sép.n°200 : Ionesov 1990d, p.263, fig.58, 8 ; 3. DZHARKUTAN 4B : sép.n°152 : Ionesov 1990d, p.263, fig.58, 21.

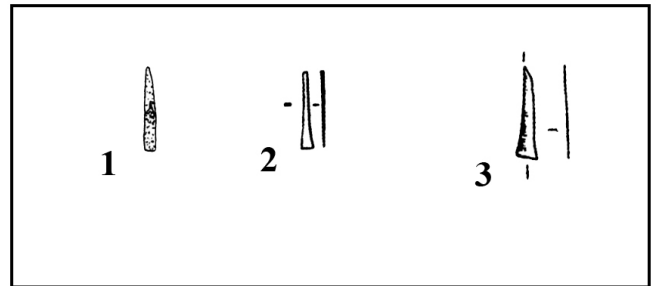

Figure 445 : Objets miniatures. Type 10. 1. DZHARKUTAN 4B : sép.n°200 : Ionesov 1990d, p.263, fig.58, 13 ; 2. KANGURTTUT : sép.n°30 : Vinogradova *et al.* 2008, p.359, fig.64, 30 ; 3. KANGURTTUT : sép.n°60 : Vinogradova *et al.* 2008, p.358, fig.63, 14.

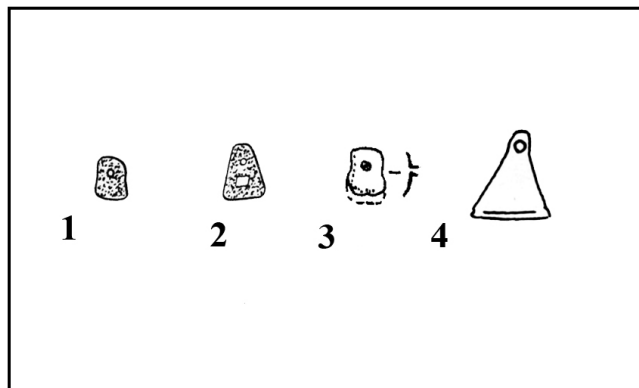

Figure 446 : Objets miniatures. Type 11. 1. DZHARKUTAN 4B : sép.n°200 : Ionesov 1990d, p.68, fig.58, 10 ; 2. DZHARKUTAN 4B : sép.n°152 : Ionesov 1990d, p.263, fig.58, 22 ; 3. BUSTAN 6 : sép.n°283 : Avanesova 2007, p.76, fig.11, I, 9 ; 4. BACTRIANE MERIDIONALE : Amiet 1977, p.109, fig.16, 3.

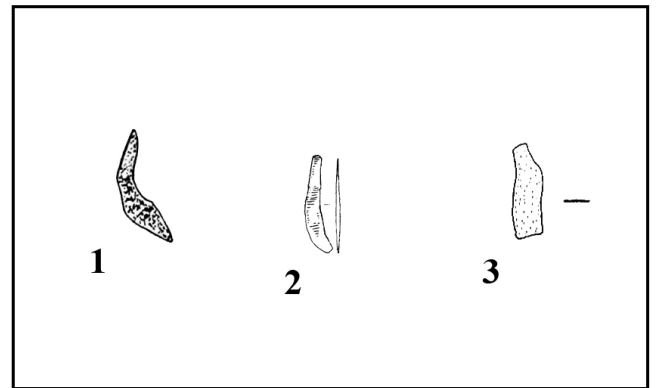

Figure 447 : Objets miniatures. Type 12. 1. DZHARKUTAN 4B : sép.n°200 : Ionesov 1990d, p.263, fig.58, 6 ; 2. DZHARKUTAN 4A : sép.n°648 : Askarov, Abdullaev 1983, p.114, fig.XLVI, 6 ; 3. DZHARKUTAN 4B : sép.n°200 : Kaniuth 2006, p.155, n°580.

0  15cm

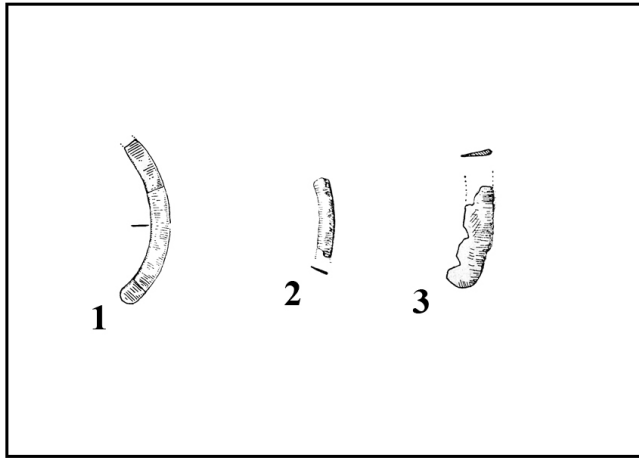

Figure 448 : Objets miniatures. Type 13. DZHARKUTAN 4A. **1.** sép.n°238 : Askarov, Abdullaev 1983, p.114, fig.XLVI, 8 ; **2.** sép.n°51 : Askarov, Abdullaev 1983, p.113, fig.XLV, 14 ; **3.** sép.n°62 : Askarov, Abdullaev 1983, p.120, fig.LV, 1.

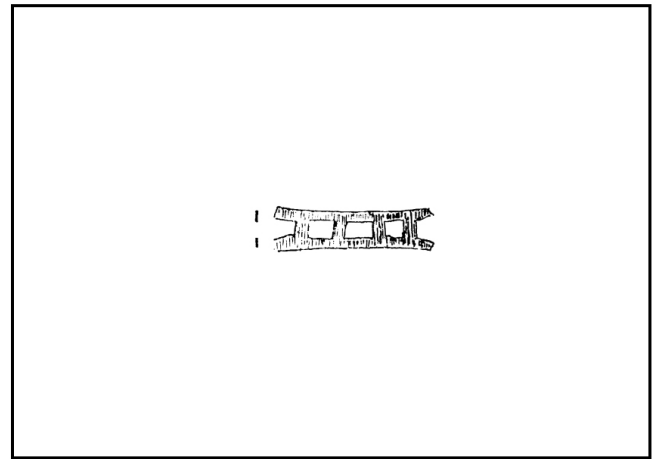

Figure 449 : Objets miniatures. Type 14. DZHARKUTAN 4A : sép.n°233 : Askarov, Abdullaev 1983, p.113, fig.XLV, 15.

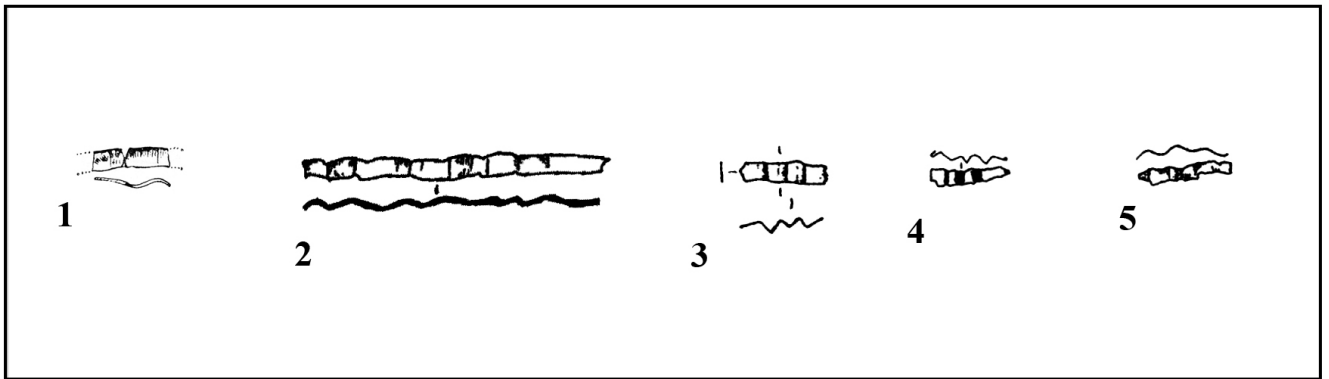

Figure 450 : Objets miniatures. Type 15. **1.** DZHARKUTAN 4A : sép.n°138 : Askarov, Abdullaev 1983, p.113, fig.XLV, 13 ; **2.** BUSTAN 6 : sép.n°79 : Avanesova 2007, p.68, fig.4, I, 19 ; **3.** KANGURTTUT : sép.n°60 : Vinogradova *et al.* 2008, p.358, fig.63, 18 ; **4.** KANGURTTUT : sép.n°74 : Vinogradova *et al.* 2008, p.359, fig.64, 8 ; **5.** KANGURTTUT : sép.n°50 : Vinogradova *et al.* 2008, p.359, fig.64, 43.



Figure 451 : Objets miniatures. Type 16. **1.** DZHARKUTAN 4A : sép.n°697 : Askarov, Abdullaev 1983, p.114, fig.XLVI, 9 ; **2.** DZHARKUTAN 4A : sép.n°648 : Askarov, Abdullaev 1983, p.114, fig.XLVI, 7.

0  15cm

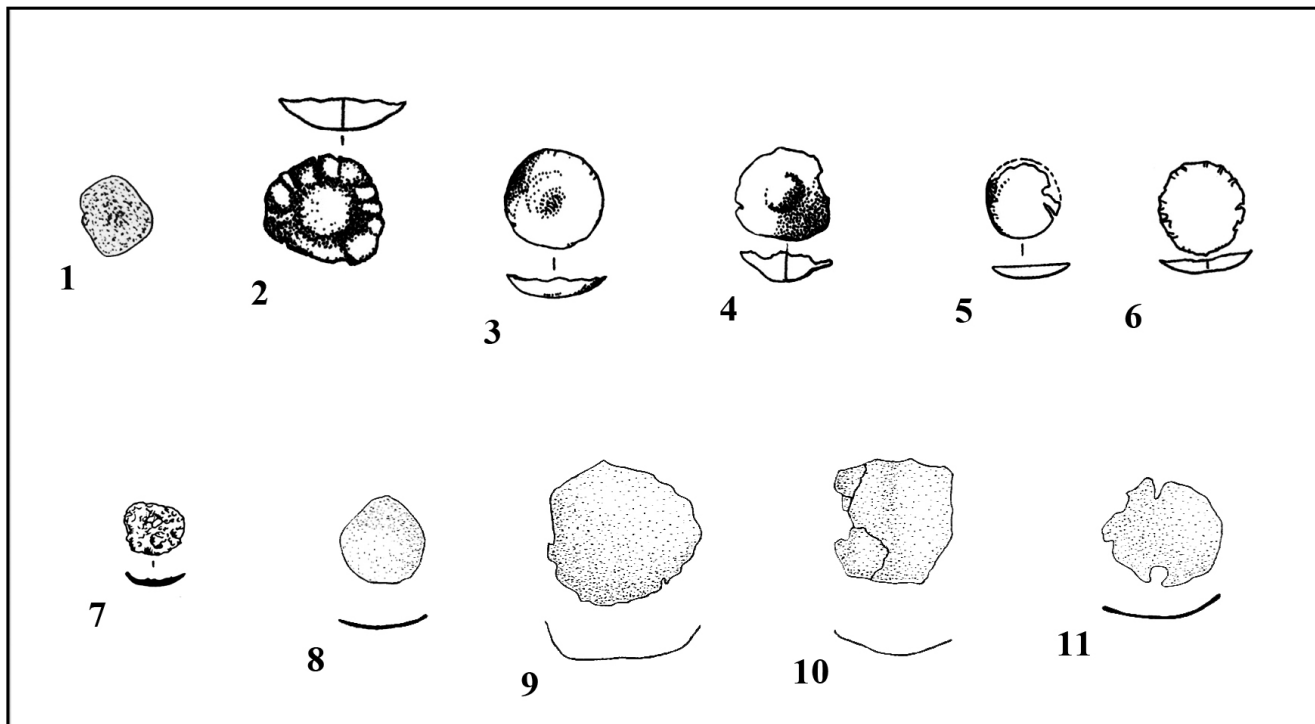

Figure 452 : Objets miniatures. Type : 17-A. 1. DZHARKUTAN 4B : sép.n°200 : Ionesov 1990d, p.263, fig.58, 4 ; 2. KANGURTTUT : sép.n°60 : Vinogradova *et al.* 2008, p.358, fig.63, 7 ; 3. KANGURTTUT : sép.n°74 : Vinogradova *et al.* 2008, p.359, fig.64, 1 ; 4. KANGURTTUT : sép.n°37 : Vinogradova *et al.* 2008, p.359, fig.64, 12 ; 5. KANGURTTUT : sép.n°23 : Vinogradova *et al.* 2008, p.359, fig.64, 27 ; 6. KANGURTTUT : sép.n°65 : Vinogradova *et al.* 2008, p.359, fig.64, 54 ; 7. TANDYRJUL : sép.n°13 : Vinogradova 1980, p.70, fig.4, 14 ; 8. DHZARKUTAN (surface) : Kaniuth 2006, p.146, n°458 ; 9. DZHARKUTAN 3 : sép.n°16 : Kaniuth 2006, p. 146, n°464 ; 10. DZHARKUTAN 4B : sép.n°200 : Kaniuth 2006, p.146, n°462 ; 11. DZHARKUTAN 4B : sép.n°194 : Kaniuth 2006, p.146, n°461.

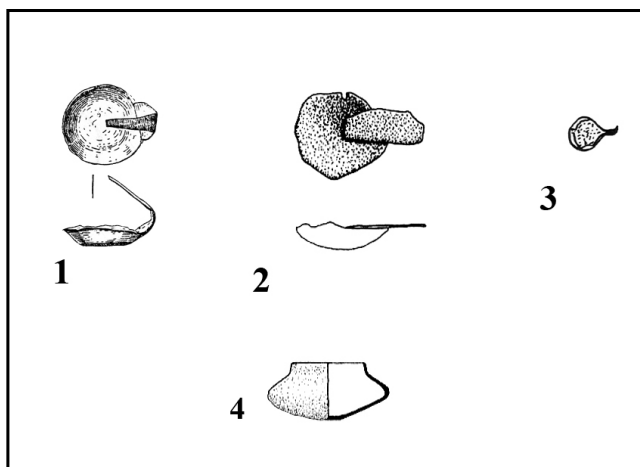

Figure 453 : Objets miniatures. 1-3. Type 17-B. (1) DZHARKUTAN 4A : sép.n°705 : Askarov, Abdullaev 1983, p.114, fig.XLVI, 4 ; (2) DZHARKUTAN 4B : sép.n°122 : Kaniuth 2006, p.146, n°460 ; (3) DZHARKUTAN 4B : sép.n°199 : Ionesov 1990d, p.261, fig.56, 13. 4. Type 17-C. Kaniuth 2006, p.146, n°463.

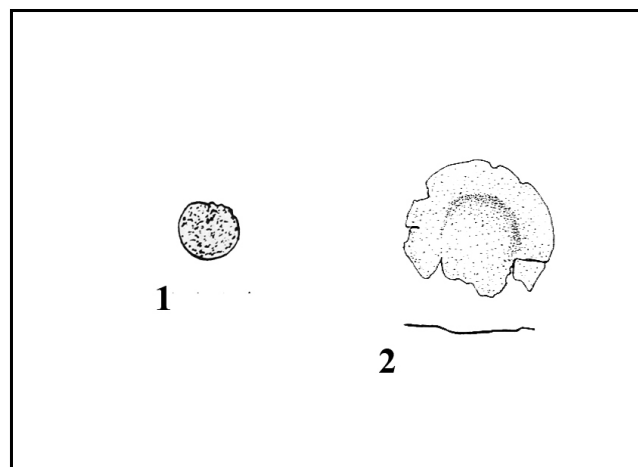

Figure 454 : Objets miniatures. Type 18-A. 1. DZHARKUTAN 4B : sép.194 : Ionesov 1990d, p.262, fig.57, 11 ; 2. DZHARKUTAN 3 : sép.n°27 : Kaniuth 2006, p. 146, n°465.

0  15cm

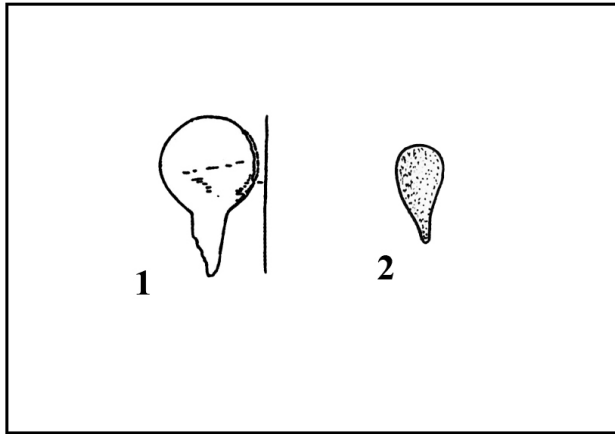

Figure 455 : Objets miniatures. Type 18-B. 1. KANGURTTUT : sép.n°16 : Vinogradova *et al.* 2008, p.359, fig.64, 40 ; 2. DZHARKUTAN 4B : sép.n°247 : Ionesov 1990d, p.261, fig.56, 6.

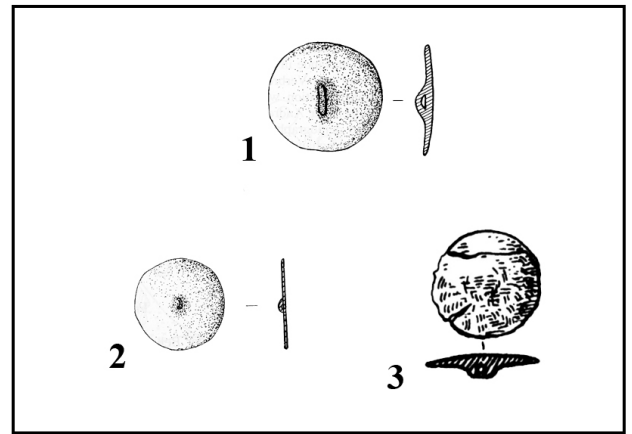

Figure 456 : Objets miniatures. Type 18-C. 1-2. BUSTAN 6 : Avanesova 1997, p.170, fig.17, 4-5 ; 3. DASHTI-KOZY : sép.n°3 : Isakov, Potemkina 1989, p.153, fig.5, 11.

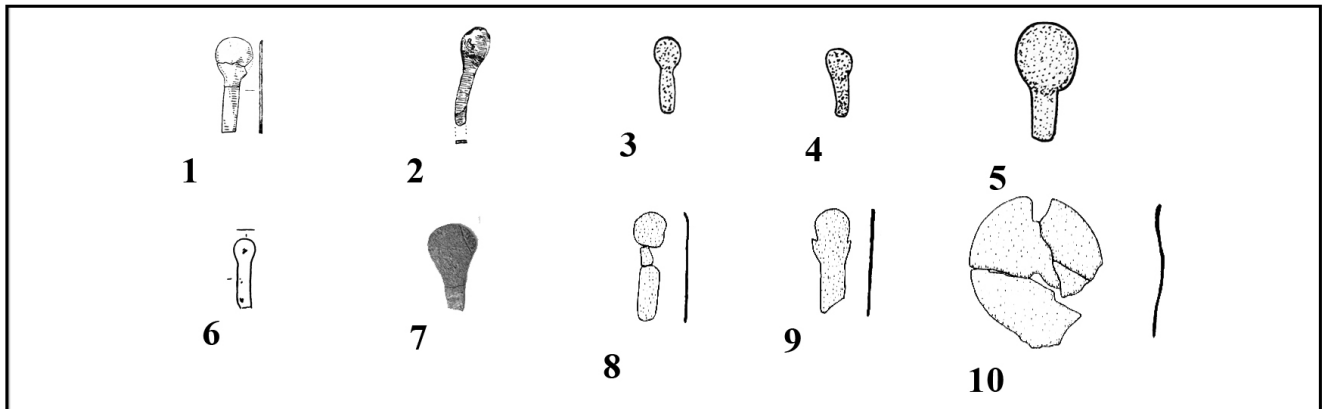

Figure 457 : Objets miniatures. Type 19-A. 1. DZHARKUTAN 4A : sép.n°368 : Askarov, Abdullaev 1983, p.114, fig.XLVI, 13 ; 2. DZHARKUTAN 4A : sép.n°55 : Askarov, Abdullaev 1983, p.120, fig.LV, 10 ; 3. DZHARKUTAN 4B : sép.n°170 : Ionesov 1990d, p.262, fig.57, 18 ; 4. DZHARKUTAN 4B : sép.n°194 : Ionesov 1990d, p.262, fig.57, 10 ; 5. DZHARKUTAN 4B : Ionesov 1990d, p.261, fig.56, 14 ; 6. TANDYRJUL : sép.n°20 : Vinogradova 1980, p.70, fig.4, 12 ; 7. DZHARKUTAN 3 : Fosse D : Bendezu-Sarmiento *et al.* 2008, p.39 ; 8. DZHARKUTAN : Kaniuth 2006, p.146, n°468 ; 9. DZHARKUTAN : sép.n°632 : Kaniuth 2006, p.146, n°471 ; 10. DZHARKUTAN : sép.n°36 : Kaniuth 2006, p.145, n°452.

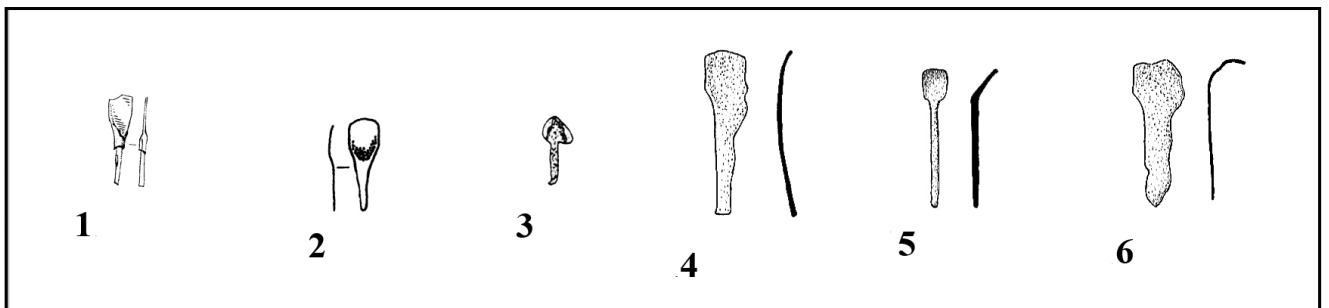

Figure 458 : Objets miniatures. Type 19-B. 1. DZHARKUTAN 4A : sép.n°368 : Askarov, Abdullaev 1983, p.114, fig.XLVI, 12 ; 2. KANGURTTUT : sép.n°37 : Vinogradova *et al.* 2008, p.359, fig.64, 16 ; 3. DZHARKUTAN 4B : sép.n°200 : Ionesov 1990d, p.263, fig.58, 11 ; 4. DZHARKUTAN (surface) : Kaniuth 2006, p.146, n°466 ; 5. DZHARKUTAN : sép.n°514 : Kaniuth 2006, p.146, n°470 ; 6. DZHARKUTAN : sép.n°194 : Kaniuth 2006, p.147, n°473.

0  15cm

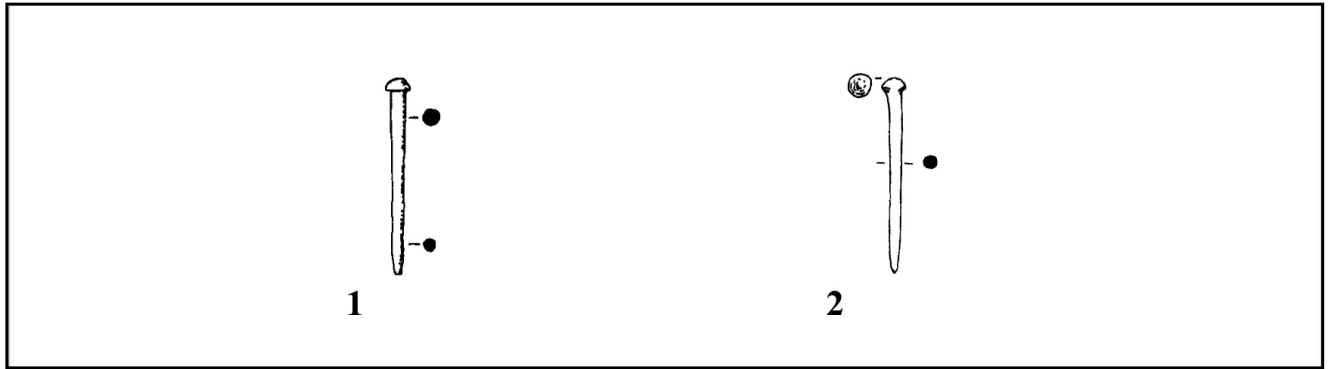

Figure 459 : Objets miniatures. Type 20. 1. BUSTAN 6 : s \acute{e} p.n $^{\circ}$ 219 : Avanesova 2007, p.86, fig.16, II, 13 ; 2. BUSTAN 6 : s \acute{e} p.n $^{\circ}$ 317 : Avanesova 2007, p.72, fig.8, II, 10.

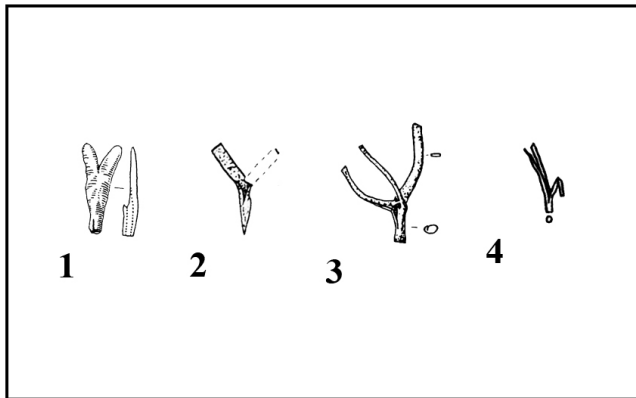

Figure 460 : Objets miniatures. Type 21-A. 1. DZHARKUTAN 4A : s \acute{e} p.n $^{\circ}$ 705 : Askarov, Abdullaev 1983, p.114, fig.XLVI, 11. 2. DZHARKUTAN 4B : s \acute{e} p.n $^{\circ}$ 200 : Ionesov 1990d, p.263, fig.58, 5 ; 3. BUSTAN 6 : s \acute{e} p.n $^{\circ}$ 67 : Avanesova 1995, p.39, fig.9 ; 4. KANGURTUT : s \acute{e} p.n $^{\circ}$ 37 : Vinogradova *et al.* 2008, p.359, fig.64, 19.

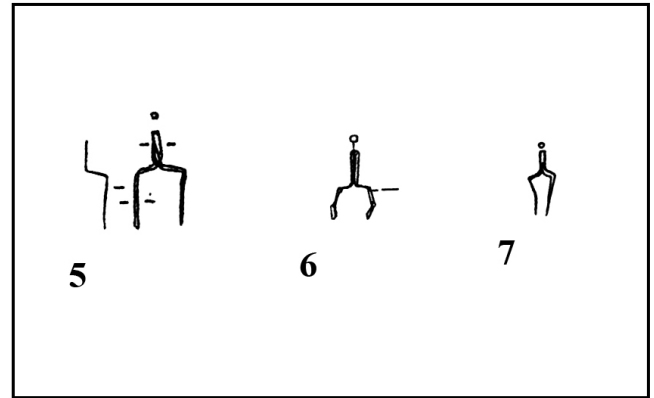

Figure 461 : Objets miniatures. Type 21-B. KANGURTUT : 1. s \acute{e} p.n $^{\circ}$ 60 : Vinogradova *et al.* 2008, p.358, 63, 17 ; 2. s \acute{e} p.n $^{\circ}$ 64 : Vinogradova *et al.* 2008, p.359, fig.64, 6 ; 3. s \acute{e} p.n $^{\circ}$ 37 : Vinogradova *et al.* 2008, p.359, fig.64, 19.

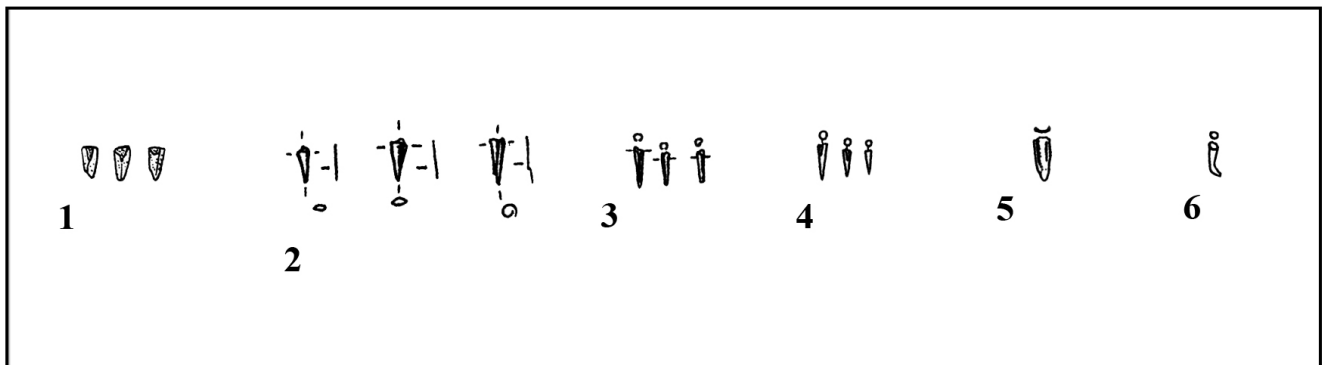

Figure 462 : Objets miniatures. Type 22. 1. DZHARKUTAN 4B : s \acute{e} p.n $^{\circ}$ 248 : Ionesov 1990d, p.261, fig.56, 15 ; 2. KANGURTUT : s \acute{e} p.n $^{\circ}$ 60 : Vinogradova *et al.* 2008, p.358, fig.63, 9-11 ; 3. KANGURTUT : s \acute{e} p.n $^{\circ}$ 74 : Vinogradova *et al.* 2008, p.359, fig.64, 9-11 ; 5. KANGURTUT : s \acute{e} p.n $^{\circ}$ 37 : Vinogradova *et al.* 2008, p.359, fig.64, 23-25 ; 5. KANGURTUT : s \acute{e} p.n $^{\circ}$ 37 : Vinogradova *et al.* 2008, p.359, fig.64, 26 ; 6. KANGURTUT : s \acute{e} p.n $^{\circ}$ 23 : Vinogradova *et al.* 2008, p.359, fig.64, 49.

0  15cm

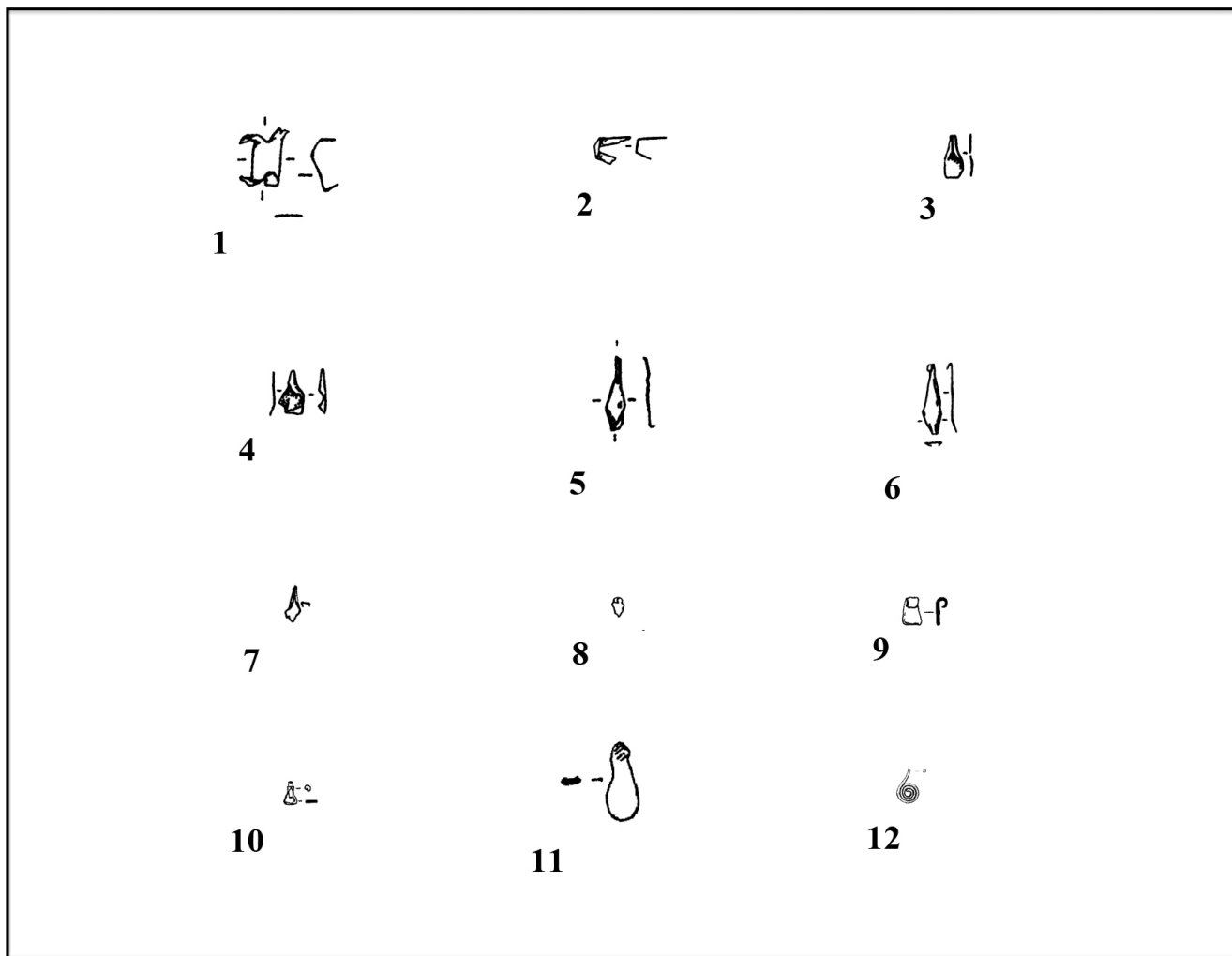

Figure 463 : Objets miniatures. Type 23. 1-7. KANGURTTUT. (1) sép.n°60 : Vinogradova *et al.* 2008, p.358, fig.63, 12 ; **(2)** sép.n°53 : Vinogradova *et al.* 2008, p.359, fig.64, 34 ; **(3)** sép.n°37 : Vinogradova *et al.* 2008, p.359, fig.64, 17 ; **(4)** sép.n°50 : Vinogradova *et al.* 2008, p.359, fig.64, 42 ; **(5)** sép.n°60 : Vinogradova *et al.* 2008, p.358, fig.n°63, 8 ; **(6)** sép.n°74 : Vinogradova *et al.* 2008, p.359, 64, 7 ; **(7)** sép.n°23 : Vinogradova *et al.* 2008, p.359, fig.64, 52 ; **8. TANDYRJUL :** sép.n°21 : Vinogradova 2004a, p.132, fig.10, 21 ; **9. BUSTAN 7 :** sép.n°53 : Avanesova 2007, p.79, fig.13, II, 9 ; **10. BUSTAN 4 :** sép.n°285 : Avanesova 2007, p.66, fig.2, II, 10 ; **11. BUSTAN 6 :** sép.n°79 : Avanesova 2007, p.68, fig.4, I, 17 ; **12. BUSTAN 6 :** Avanesova 1997, fig.13, 20.

0  15cm

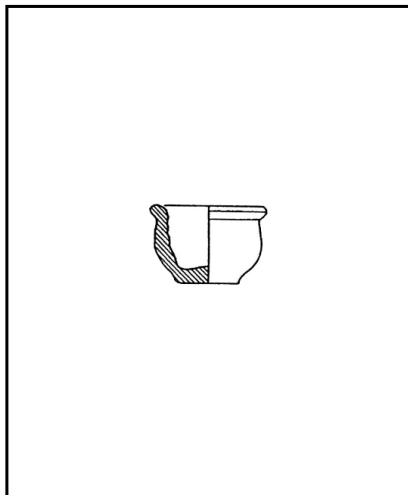

Figure 464 : Vase. Type 1.
RANNIJ-TULKHAR : sép. n°32 :
Mandel'shtam 1968, p.150, fig. IX, 4.

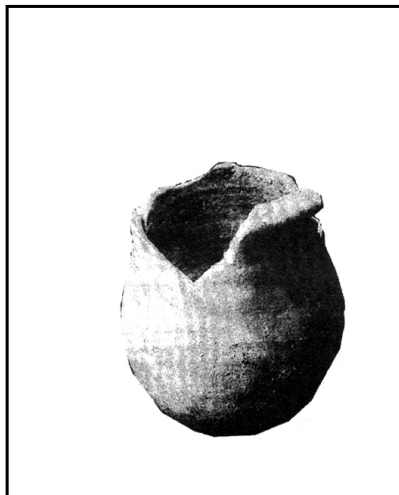

Figure 465 : Vase. Type 2.
KULJAB (sépulture) : Jakoubov,
Dovudi, Filimonova 2006, p.112,
fig.57.

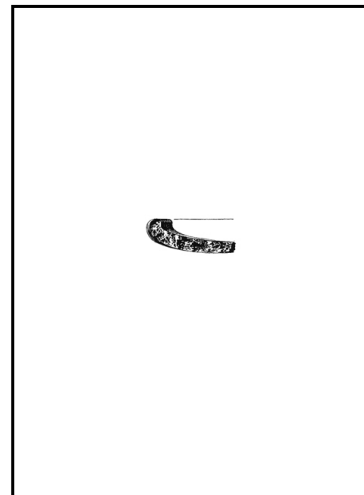

Figure 466 : Vase. Type 3.
AUCHIN-DEPE : Masson 1959,
p.181, fig.XIII, 5.

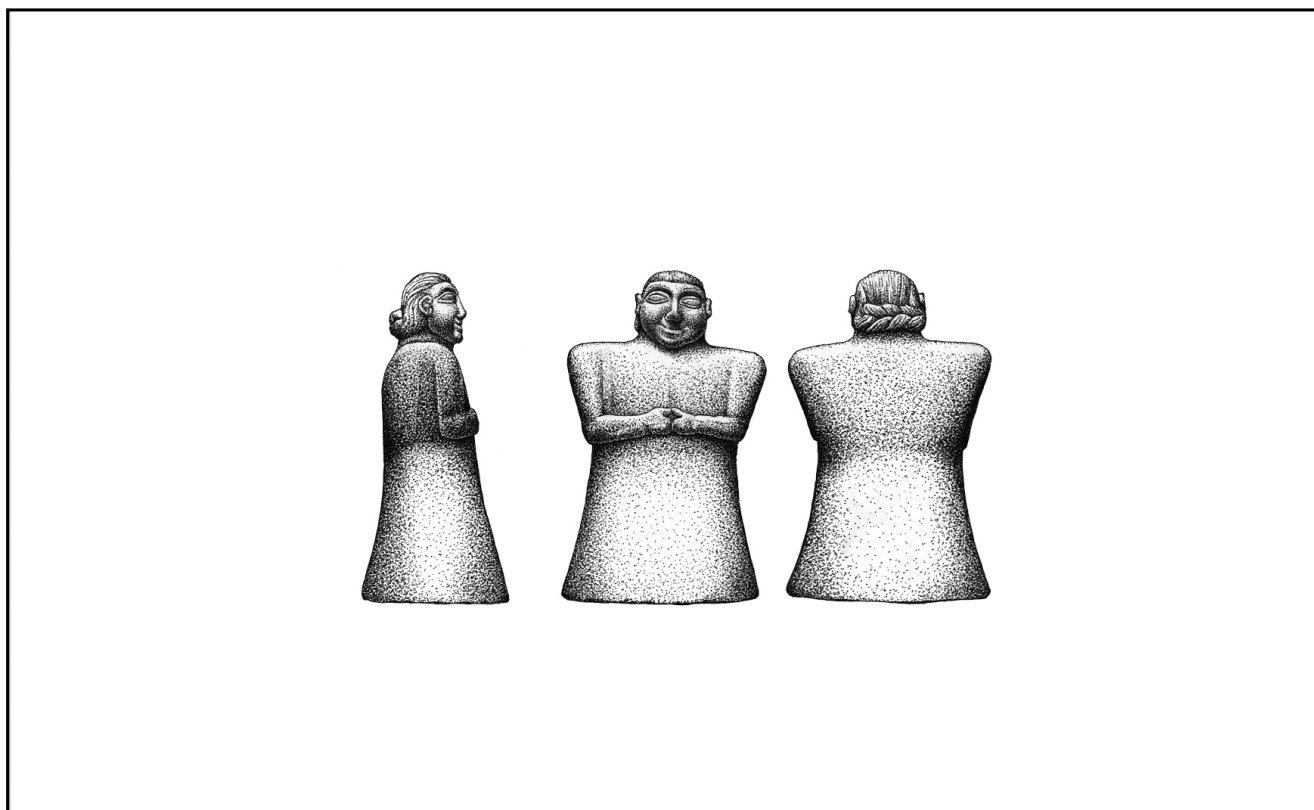

Figure 467 : Statuette. GELOT : sép.n°2 : Vinogradova 2009.

0  15cm

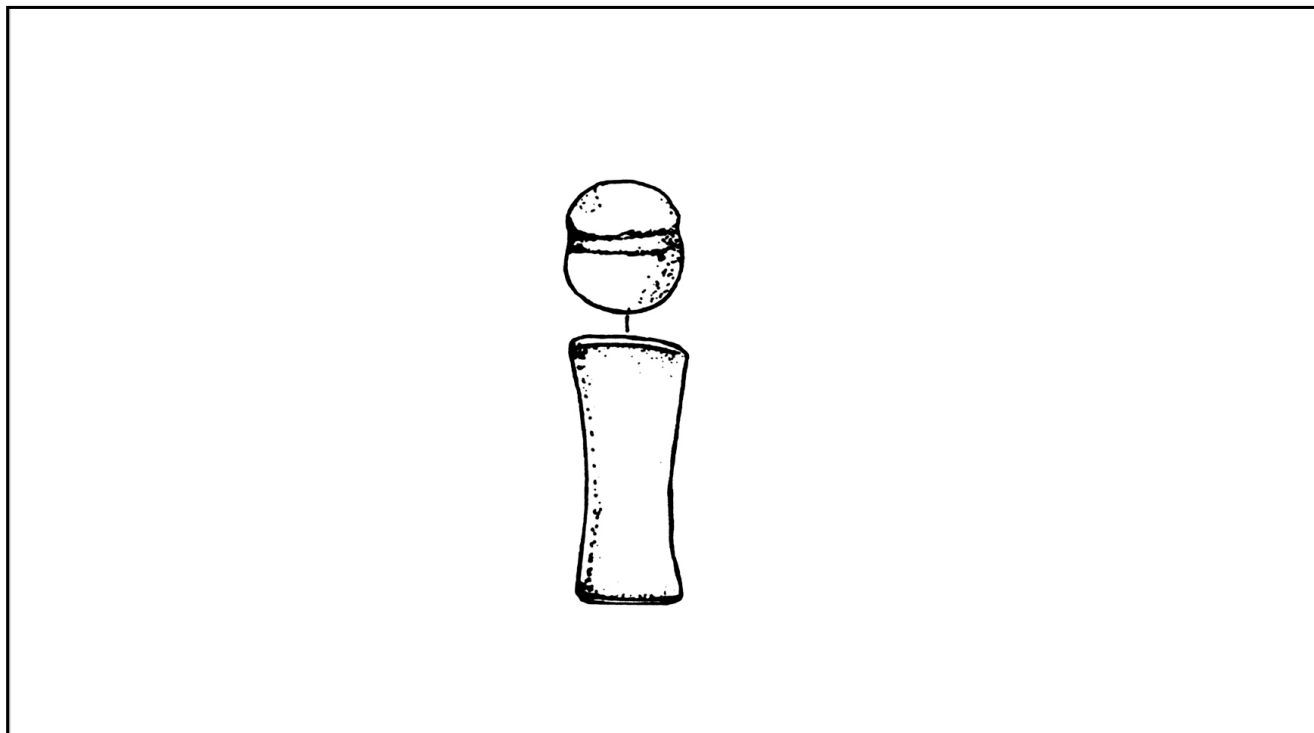

Figure 468 : Colonnnette. TANDYRJUL (surface) : Vinogradova 2004a, p.132, fig.10, 36.

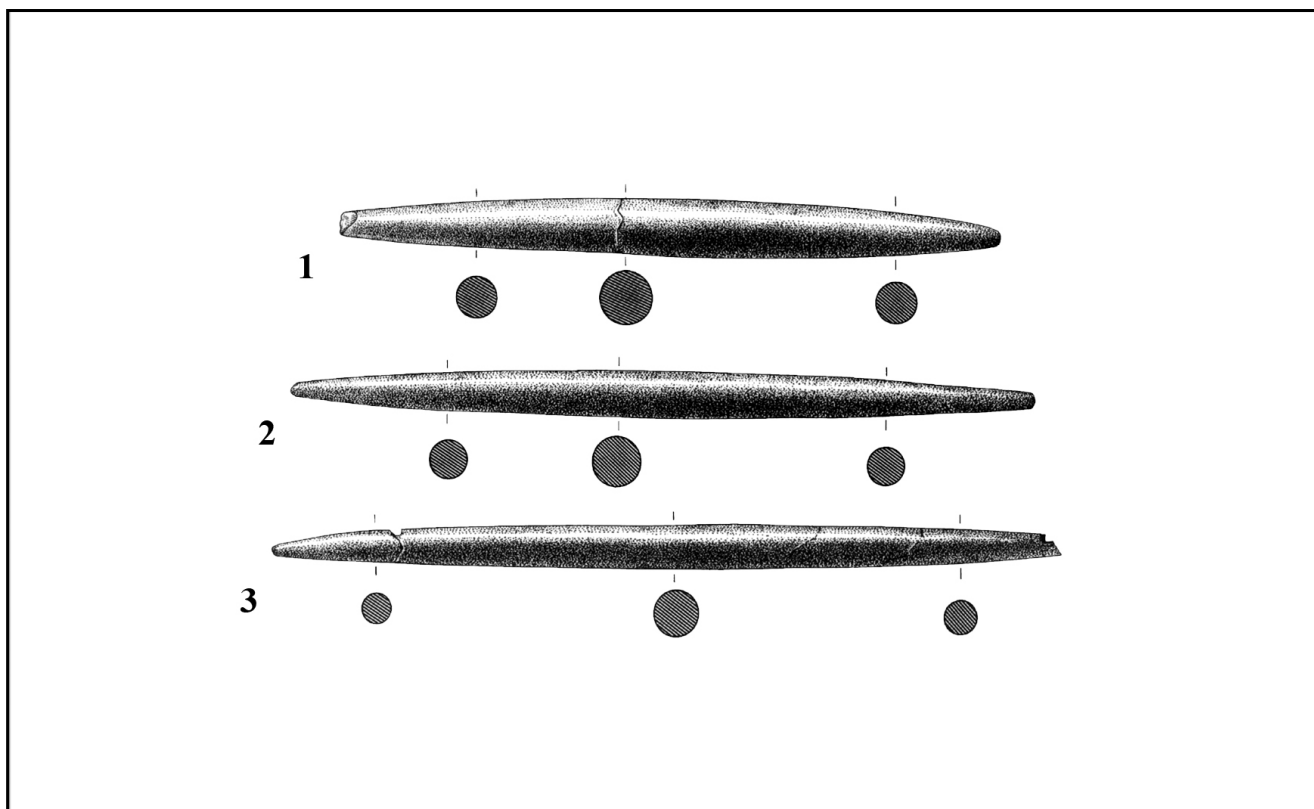

Figure 469 : Bâtons. Type 1. 1-2. UCHKUN : Kaniuth, Teufer, Vinogradova 2006, p.91, fig.17, 1-2 ; 3. GELOT : Kaniuth, Teufer, Vinogradova 2006, p.91, fig.17, 3.

0  50cm

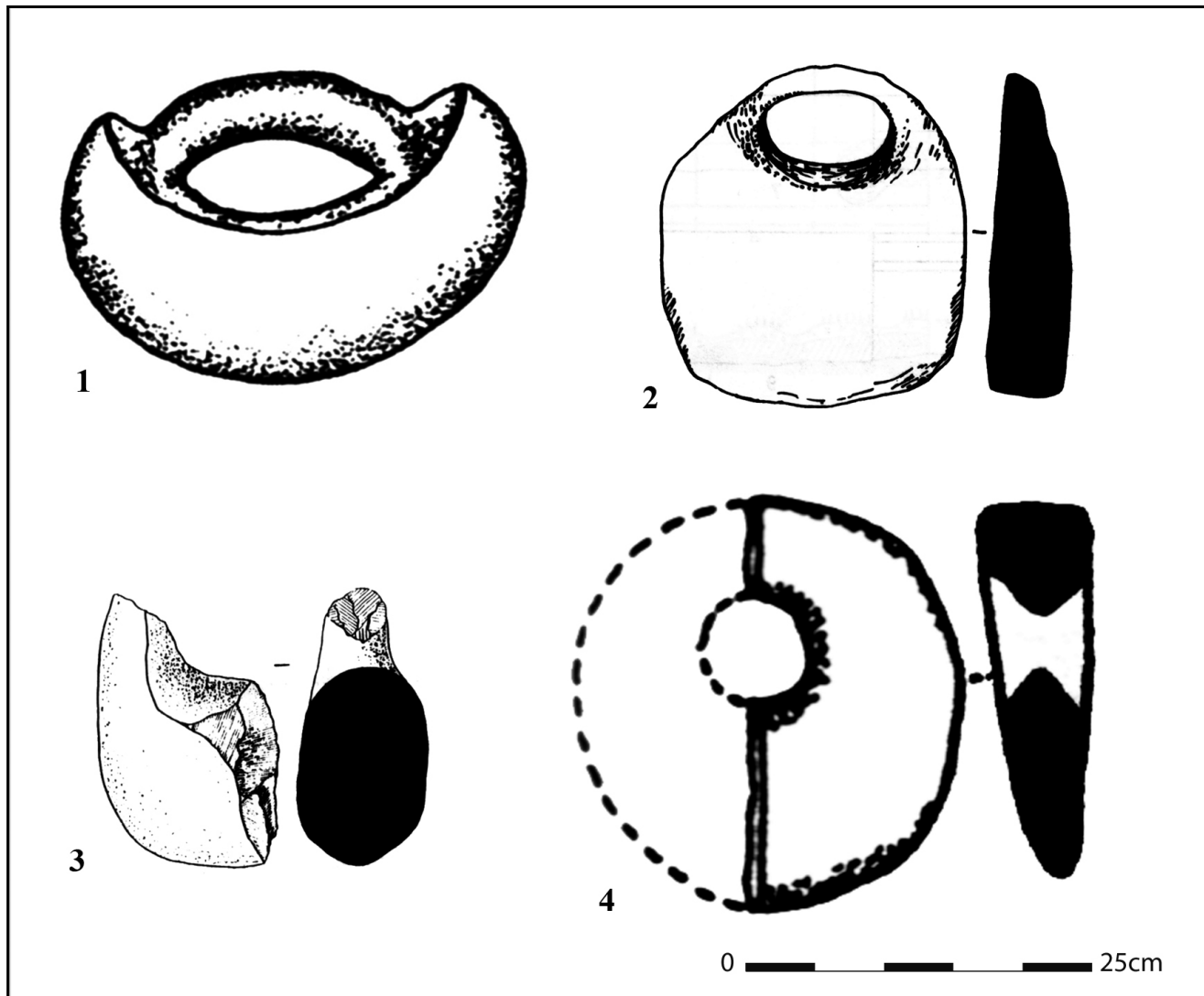

Figure 470 : Pierres ansées. 1. TANDYRJUL (surface) : Vinogradova 2004a, p.132, fig.10, 37. 2. KANGURTTUT établissement : Vinogradova *et al.* 2008, p.319, fig.25, 3 (chantier VI). 3. TASHGUZOR : Vinogradova 2001a, p.168, fig.13, 23 (chantier 6/hutte n°2) ; 4. TASHGUZOR : Vinogradova 2001a, p.165, fig.10, 12 (surface).

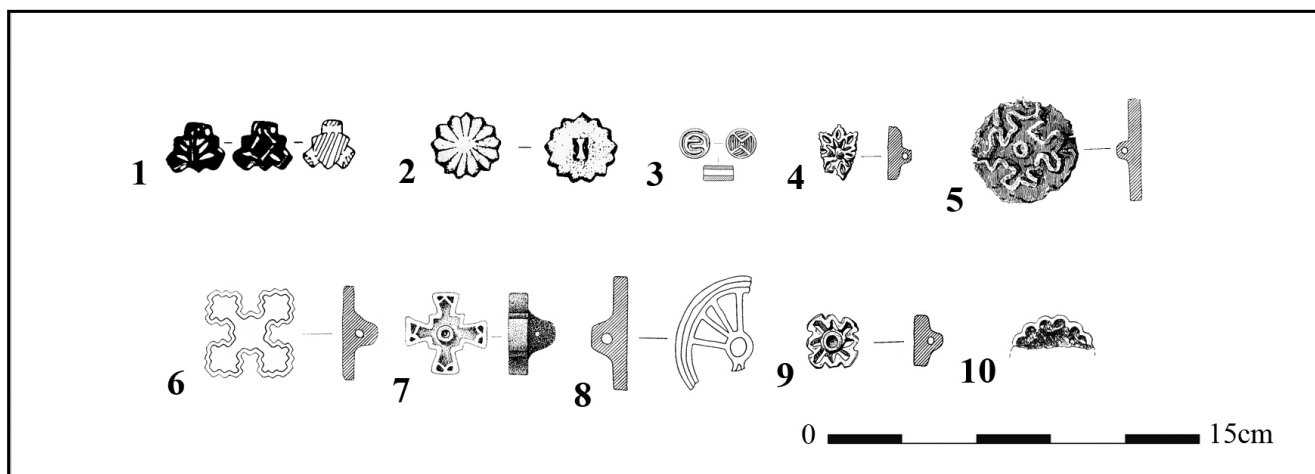

Figure 471 : Sceaux. 1. BUSTAN 6 : sép.n°121 : Avanesova 1997, p.150, fig.2, 1 ; 2. BUSTAN 6 : sép.n°126 : Avanesova 1997, p.150, fig.2, 2 ; 3. AUCHIN-DEPE : sép.n°1 : Masson 1959, p.172, fig.IV, 1 ; 4. TAKHIRBAJ 4 : Masson 1959, p.180, fig.XII, 7 ; 5. MURGHAB : Masson 1959, p.180, fig.XII, 1-5 ; 6. MURGHAB : Masson 1959, p.180, fig.XII, 2 ; 7. MURGHAB : Masson 1959, p.180, fig.XII, 3 ; 8. MURGHAB : Masson 1959, p.180, fig.XII, 4 ; 9. MURGHAB : Masson 1959, p.180, fig.XII, 5 ; 10. TAKHIRBAJ 3 : Sarianidi 1990, p.236, fig.XXXI, 18.

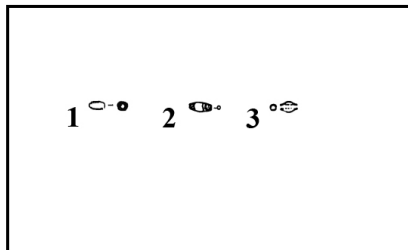

Figure 472 : Perles et pendentifs.
Type 1. 1. BUSTAN 6 : s \acute{e} p.n $^{\circ}$ 120 : Avanesova 2007, p.70, fig.6, 17 ; 2. TANDYRJUL : s \acute{e} p.n $^{\circ}$ 14 : Vinogradova 2004a, p.132, fig.10, 26 ; 3. TUJUN : s \acute{e} p.n $^{\circ}$ 2 : Vinogradova 1999a, p.49, fig.4.

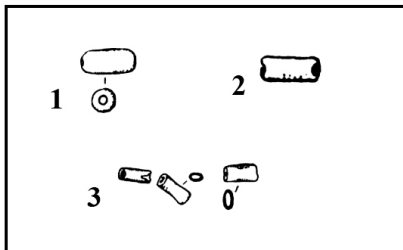

Figure 473 : Perles et pendentifs.
Type 2. 1. TANDYRJUL : s \acute{e} p.n $^{\circ}$ 25 : Vinogradova, P'jankova 1983, p.58, fig.1, 25 ; 2. KUMSAJ : s \acute{e} p.n $^{\circ}$ 7 : Vinogradova, P'jankova 1990, p.136, fig.4, 23 ; 3. KUMSAJ : s \acute{e} p.n $^{\circ}$ 1 : Vinogradova, P'jankova 1990, p.135, fig.3, 6-7, 12.

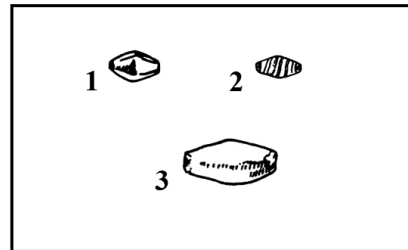

Figure 474 : Perles et pendentifs.
Type 3. 1. KANGURTTUT \acute{e} tablissement : Vinogradova 1994, p.45, fig.10, 8 ; 2. KANGURTTUT \acute{e} tablissement : Vinogradova 1994, p.45, fig.10, 9 ; 3. TANDYRJUL : s \acute{e} p.n $^{\circ}$ 28 : Vinogradova 2004a, p.132, fig.10, 27.

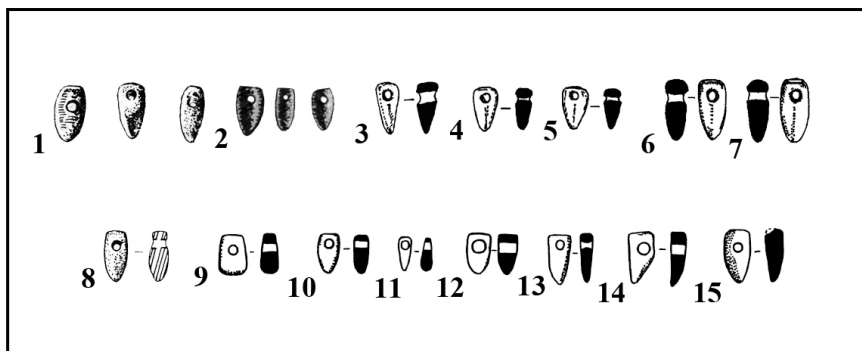

Figure 475 : Perles et pendentifs. **Type 4.** 1. DZHARKUTAN 4A : s \acute{e} p.n $^{\circ}$ 211 : Askarov, Abdullaev 1983, p.113, fig.XLV, 5-7 ; 2. DZHARKUTAN 4B : s \acute{e} p.n $^{\circ}$ 236 : Ionesov 1990d, p.264, fig.59, 2 ; 3. BUSTAN 6 : s \acute{e} p.n $^{\circ}$ 285 : Avanesova 2007, p.66, fig.2, II, 8 ; 4-5. BUSTAN 6 : s \acute{e} p.n $^{\circ}$ 120 : Avanesova 2007, p.70, fig.6, II, 16 ; 6-7. BUSTAN 7 : s \acute{e} p.n $^{\circ}$ 84 : Avanesova 2007, p.81, fig.15, II, 12 ; BUSTAN 6 : s \acute{e} p.n $^{\circ}$ 148 : Avanesova 1997, p.164, fig.10, 4 ; 9, 14. TANDYRJUL : s \acute{e} p.n $^{\circ}$ 19 : Vinogradova 2004a, p.132, fig.10, 28, 33 ; 10. TANDYRJUL : s \acute{e} p.n $^{\circ}$ 15 : Vinogradova 2004a, p.132, fig.10, 29 ; 11-13. TANDYRJUL : s \acute{e} p.n $^{\circ}$ 1 : Vinogradova 2004a, p.132, fig.10, 30-32 ; 15. TANDYRJUL : s \acute{e} p.n $^{\circ}$ 20 : Vinogradova 2004a, p.132, fig.10, 34.

Figure 476. Type 5. DZHARKUTAN 4B : s \acute{e} p.n $^{\circ}$ 44 : Shirinov, Baratov 1997, p.113, fig.31, 5.

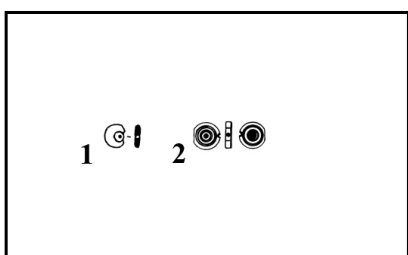

Figure. 477 : Perles et pendentifs. **Type 6.** 1. TANDYRJUL : s \acute{e} p.n $^{\circ}$ 27 : Vinogradova 2004a, p.132, fig.10, 22 ; 2. DASHTI-KOZY : s \acute{e} p.n $^{\circ}$ 2 : Isakov, Potemkina 1989, p.152, fig.4, 3.

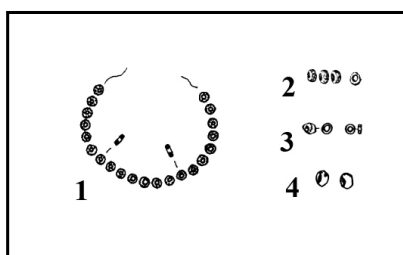

Figure 478 : Perles et pendentifs. **Type 7.** 1. BUSTAN 7 : s \acute{e} p.n $^{\circ}$ 84 : Avanesova 2007, p.81, fig.15, II, 10 ; 2. DZHARKUTAN 4A : s \acute{e} p.n $^{\circ}$ 168 : Askarov, Abdullaev 1983, p.120, fig.LV, 4 ; 3. TANDYRJUL : s \acute{e} p.n $^{\circ}$ 21 : Vinogradova 2004a, p.132, fig.10, 24 ; s \acute{e} p.n $^{\circ}$ 7 : Vinogradova 2004a, p.132, fig.10, 25 ; 4. KUMSAJ : s \acute{e} p.n $^{\circ}$ 1 : Vinogradova, P'jankova 1990, p.135, fig.3, 4-5.

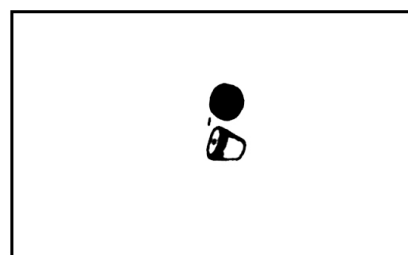

Figure 479 : Perles et pendentifs. **Type 8.** KUMSAJ : s \acute{e} p.n $^{\circ}$ 3 : Vinogradova, P'jankova 1990, p.136, fig.4, 17.

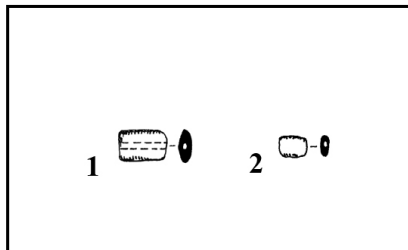

Figure 480 : Perles et pendentifs.
Type 9. 1. BUSTAN 6 : sép.n°120 : Avanesova 2007, p.70, fig.6, II, 13 ; 2. BUSTAN 7 : sép.n°53 : Avanesova 2007, p.79, fig.13, II, 10.

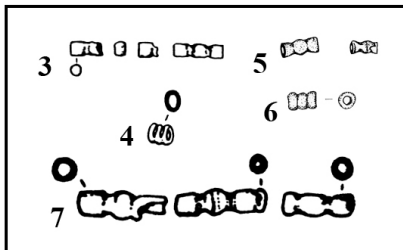

Figure 481 : Perles et pendentifs.
Type 10. 1. TANDYRJUL : sép.n°25 : Vinogradova 2004a, p.130, fig.8, 18-20 ; 2. KUMSAJ : sép.n°4 : Vinogradova, P'jankova 1990, p.136, fig.4, 5 ; 3. BUSTAN 6 : Avanesova 1997, p.170, fig.13, 11, 14-15 ; 4. KUMSAJ : sép.n°7 : Vinogradova, P'jankova 1990, p.136, fig.4, 21-22, 24.

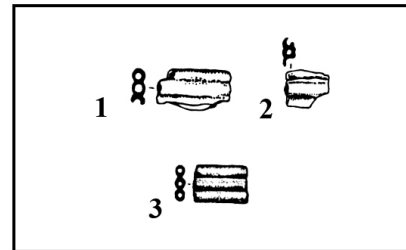

Figure 482 : Perles et pendentifs.
Type 11. 1-2. KUMSAJ : sép.n°1 : Vinogradova, P'jankova 1990, p.135, fig.3, 3, 11 ; 3. DASHTI-KOZY : sép.n°15 : Isakov, Potemkina 1989, p.156, fig.8, 2.

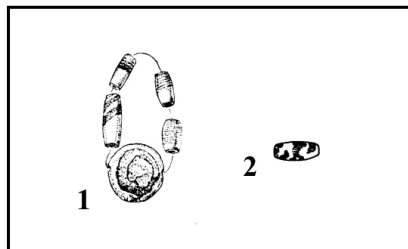

Figure 483 : Perles et pendentifs.
Type 12. 1. DZHARKUTAN 4A : sép.n°315 : Askarov, Abdullaev 1983, p.120, fig.LV, 5 ; 2. KANGURTTUT établissement : Vinogradova *et al.* 2008, p.339, fig.42, 11A.

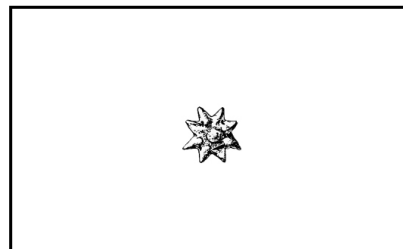

Figure 484 : Perles et pendentifs.
Type 13. AUCHIN-DEPE : sép.n°1 : Masson 1959, p.172, fig.IV, 3.

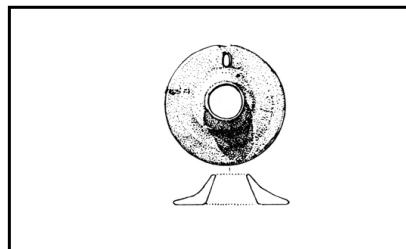

Figure 485 : Perles et pendentifs.
Type 14. DZHARKUTAN 4A : sép.n°712 : Askarov, Abdullaev 1983, p.119, fig.LIV, 9.

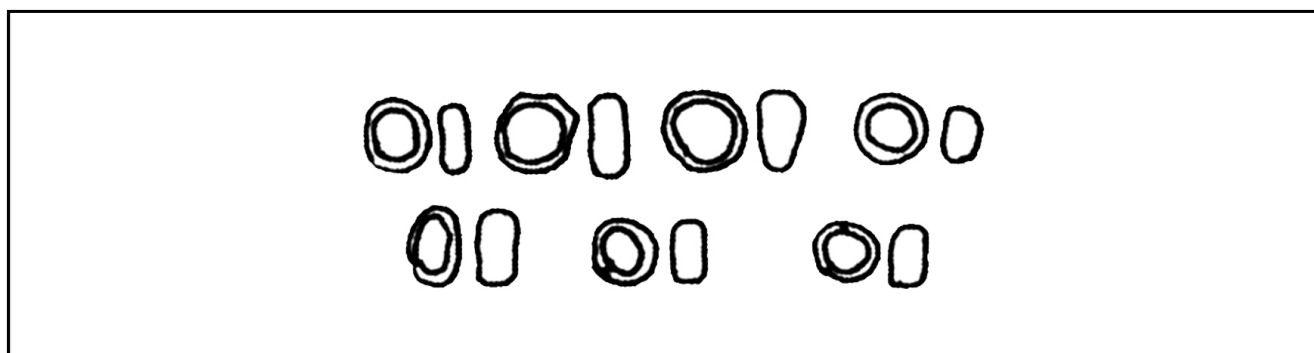

Figure 486 : Anneaux. JUZHBOK II : Vinogradova 2004a, p.180, fig.57, 4.

0  15cm

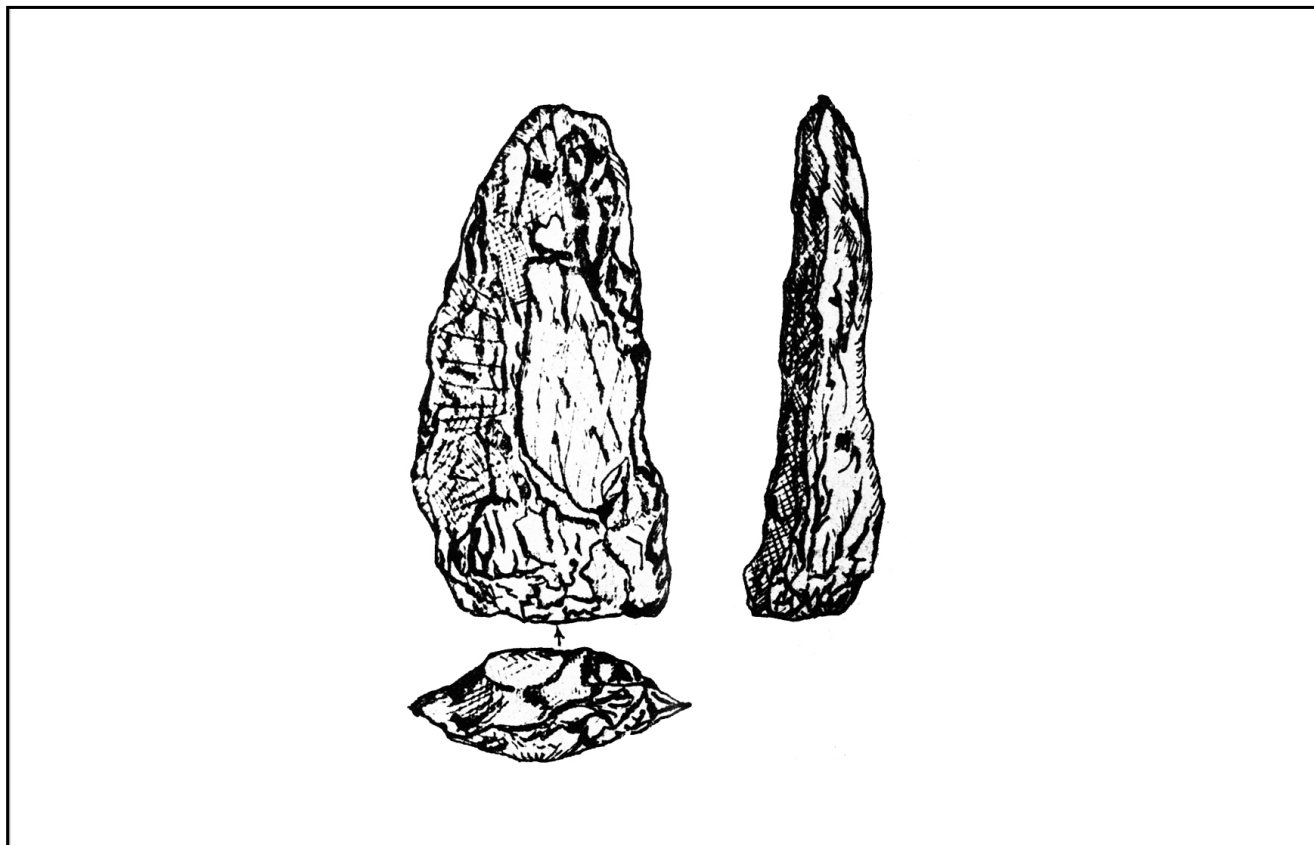

Figure 487 : Houe. JUZHBOOK II : Babaev 1980, p.82, fig.5.

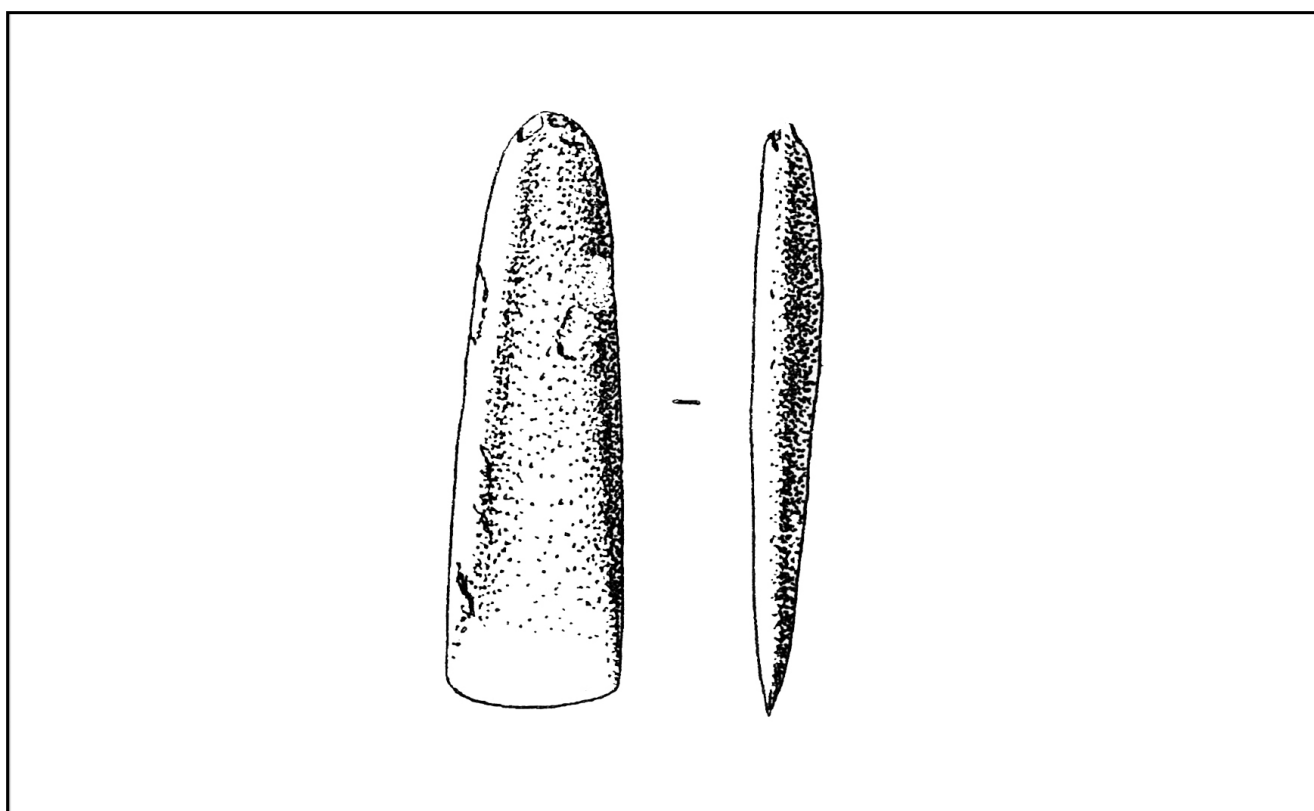

Figure 488 : Essette. TEGUZAK : P'jankova 1986a, p.103, fig.6.

0  15cm

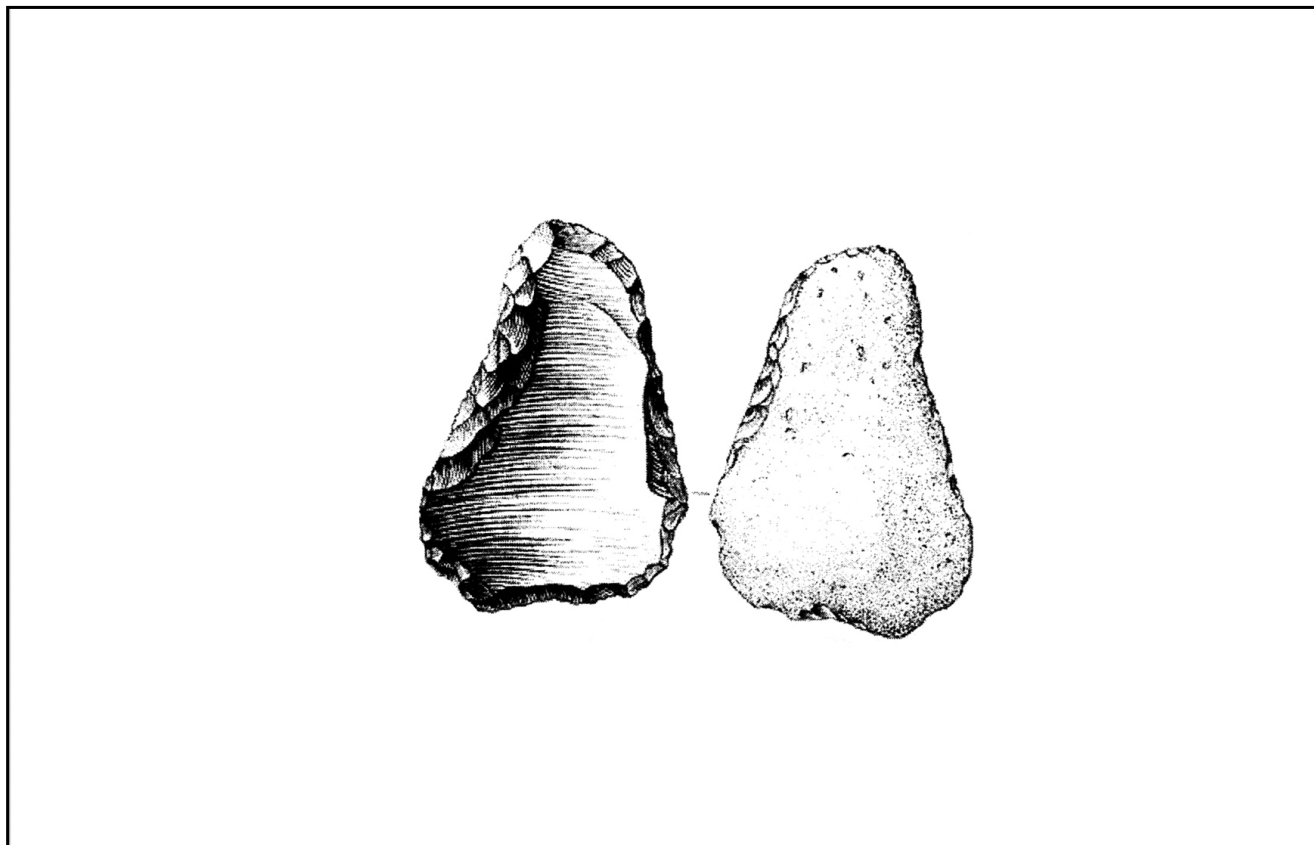

Figure 489 : Hache taillée. TEGUZAK : Jakoubov, Dovudi, Filimonova 2006, p.105, fig.45.

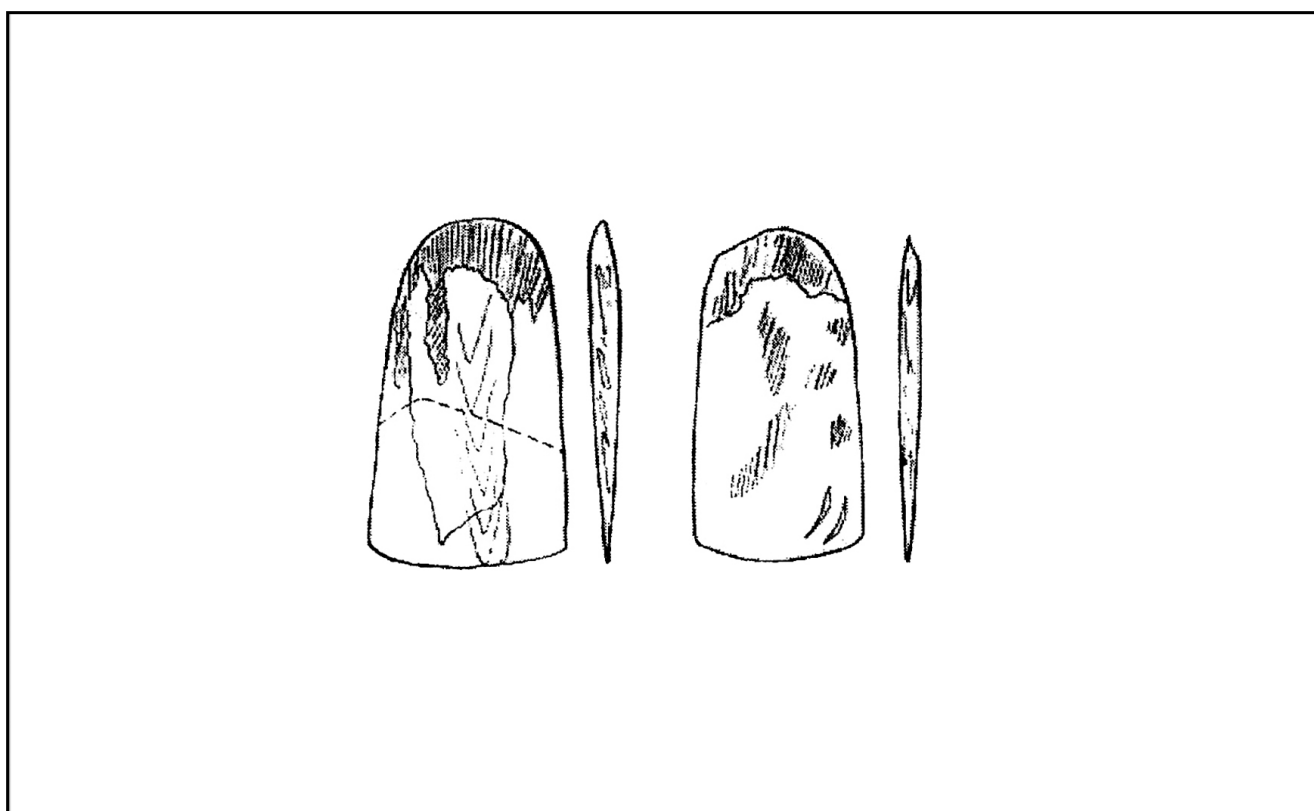

Figure 490 : Haches polies. KULJAB (sépulture) : Jakoubov, Dovudi, Filimonova 2006, p.113, fig.58.

0  15cm

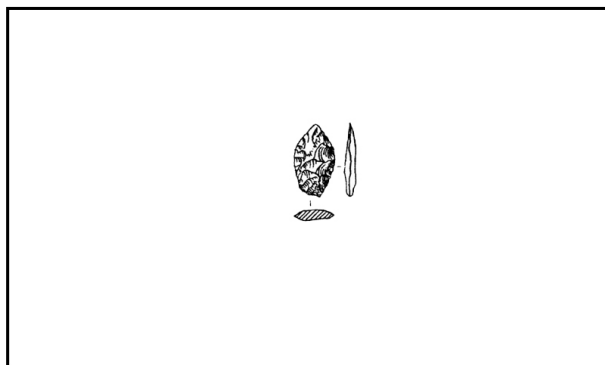

Figure 491. Pointes de flèche. Type 1. RANNIJ-TULKHAR : sép. n°8 : Mandel'shtam 1968, p.150, fig. IX, 1.

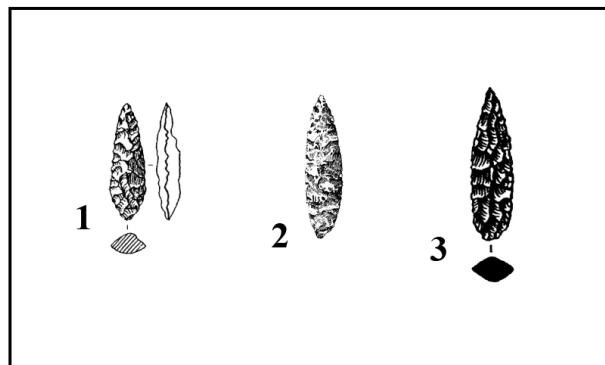

Figure 492. Pointes de flèche. Type 2. 1. RANNIJ-TULKHAR : sép. n°43 : Mandel'shtam 1968, p.150, fig. IX, 2 ; 2. AUCHIN-DEPE : Masson 1959, p.181, fig.XIII, 10 ; 3. TIGROVAJA BALKA : sép.n°121: P'jankova 1981a, p.302, fig.17, 12.

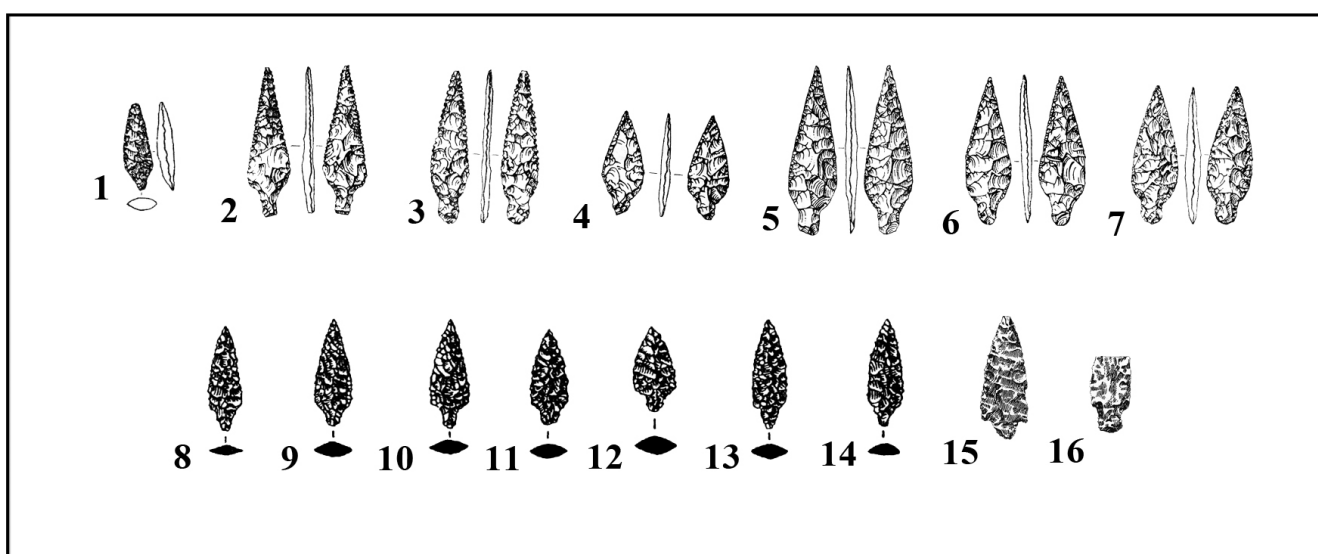

Figure 493 : Pointes de flèche. Type n°3. 1. RANNIJ-TULKHAR : sép. n°44 : Mandel'shtam 1968, p.150, fig. IX, 3 ; 2-4. DZHARKUTAN 4A : sép.n°371 : Askarov, Abdullaev 1983, p.119, fig.LIV, 1-3 ; 5-7. DZHARKUTAN 4A : sép.n°244: Askarov, Abdullaev 1983, p.114, fig.XLVI, 1-3 ; 8-13. TIGROVAJA BALKA : sép.n°16 : P'jankova 1981a, p.302, fig.17, 5-7, 9-10 ; 14. TIGROVAJA BALKA : sép.n°37 : P'jankova, 1981a, p.302, fig.17, 4, 11 ; 15. AUCHIN-DEPE: Masson 1959, p.181, fig.XIII, 12 ; 16. MURGHAB : Masson 1959, p.181, fig.XIII, 7.

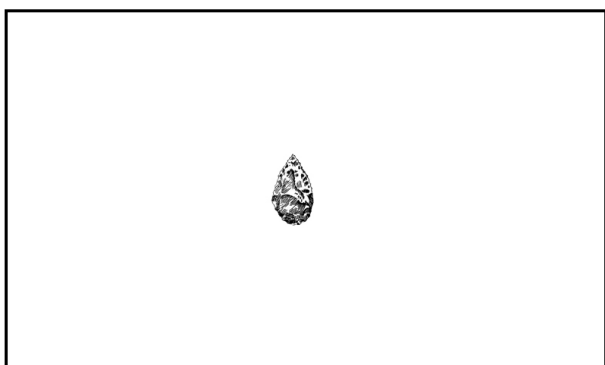

Figure 494. Pointes de flèche. Type 4. MURGHAB : Masson 1959, p.181, fig.XIII, 8.

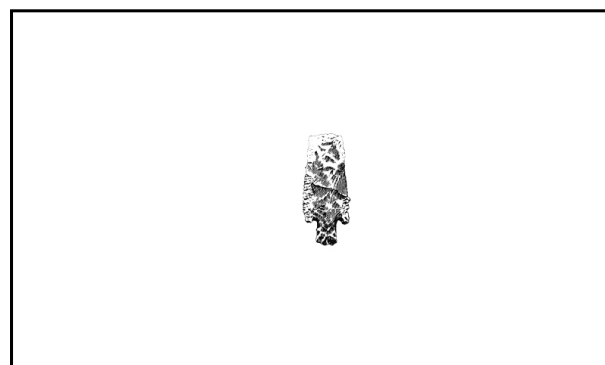

Figure 495. Pointes de flèche. Type 5. AUCHIN-DEPE : Masson 1959, p.181, fig.XIII, 11.

0  15cm

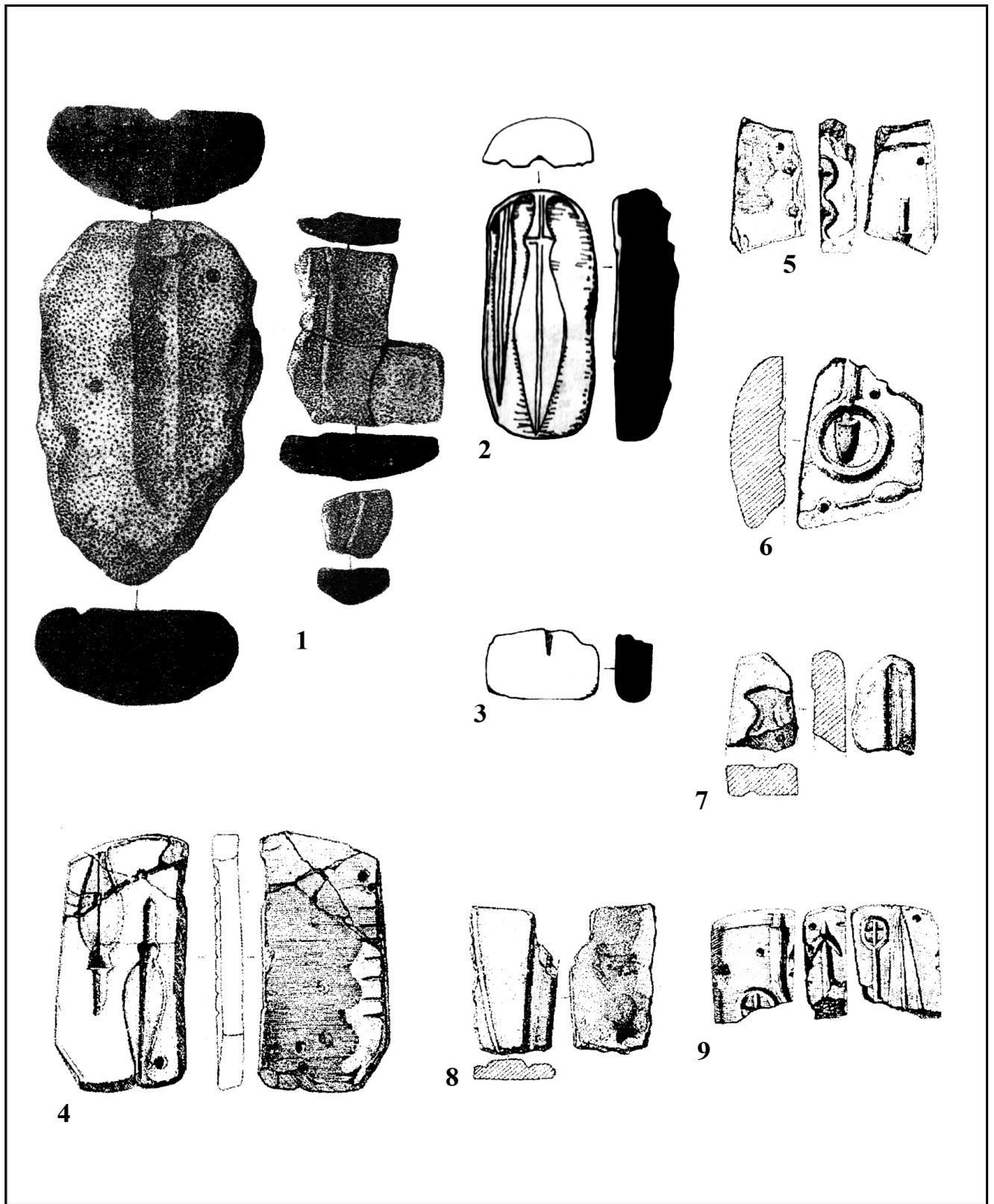

Figure 496 : Moules de métallurgie. 1. SOVKHOZ KIROV : Litvinskij, Solov'ev 1972, p.86, fig.21. 2. KANGURT-TUT établissement : Vinogradova 2004a, p.145, 27, 2 ; 3. KANGURTTUT établissement : Vinogradova 2004a, p.145, fig.24,10 ; 4-8. TEKKEM-DEPE : Shchetenko 1999, p.330, fig.4, 1, 5-8 ; 9. NAMAZGA-DEPE : Shchetenko 1999, p.330, fig.4, 3.

0  15cm

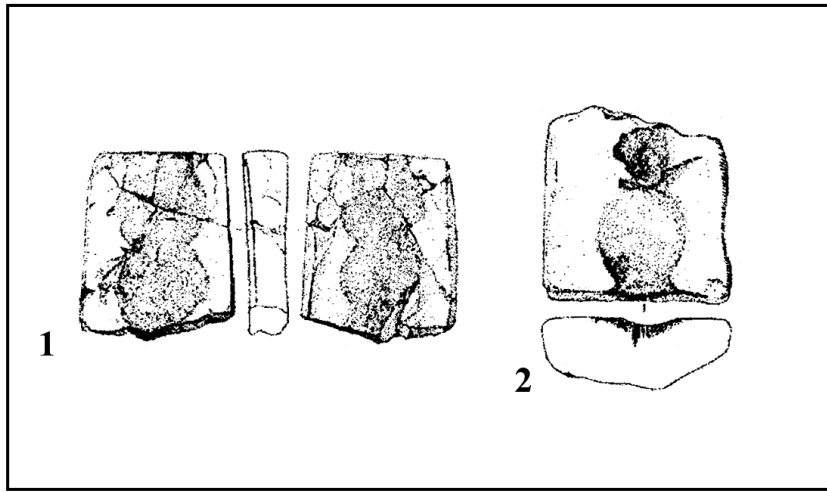

Figure 497 : Couvercle de moule. TEKKEM-DEPE. 1. Shchetenko 1999, p.330, fig.4, 2 ; 2. Shchetenko 1999, p.330, fig.4, 4.

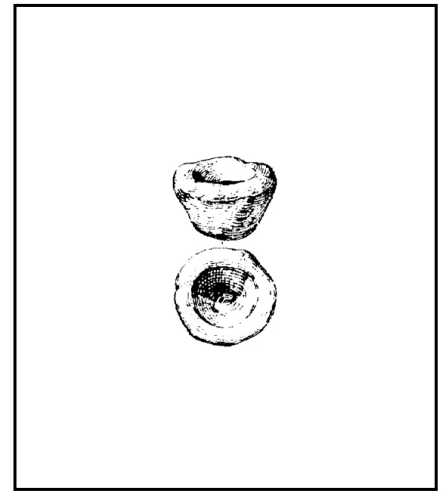

Figure 498 : Creuset. TEKKEM-DEPE : Shchetenko 1999, p.330, fig.4, 9.

0  15cm

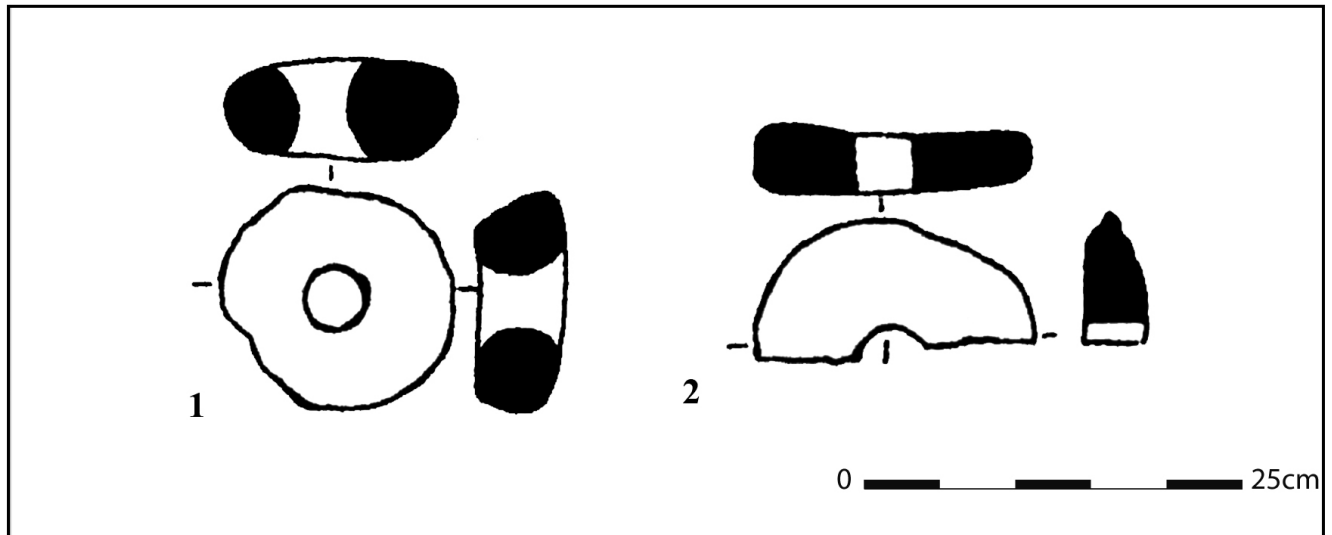

Figure 499 : Objets à perforation transversale. Type 1. KANGURTTUT établissement. 1. Vinogradova *et al.* 2008, p.322, fig.32, 9 ; 2. Vinogradova *et al.* 2008, p.322, p.333, fig.34, 7.

0  25cm



Figure 500 : Objets à perforation transversale. Type 2. DZHARKUTAN 3 : sép.n°1025 : Bendezu-Sarmiento *et al.* 2009 (m-079).

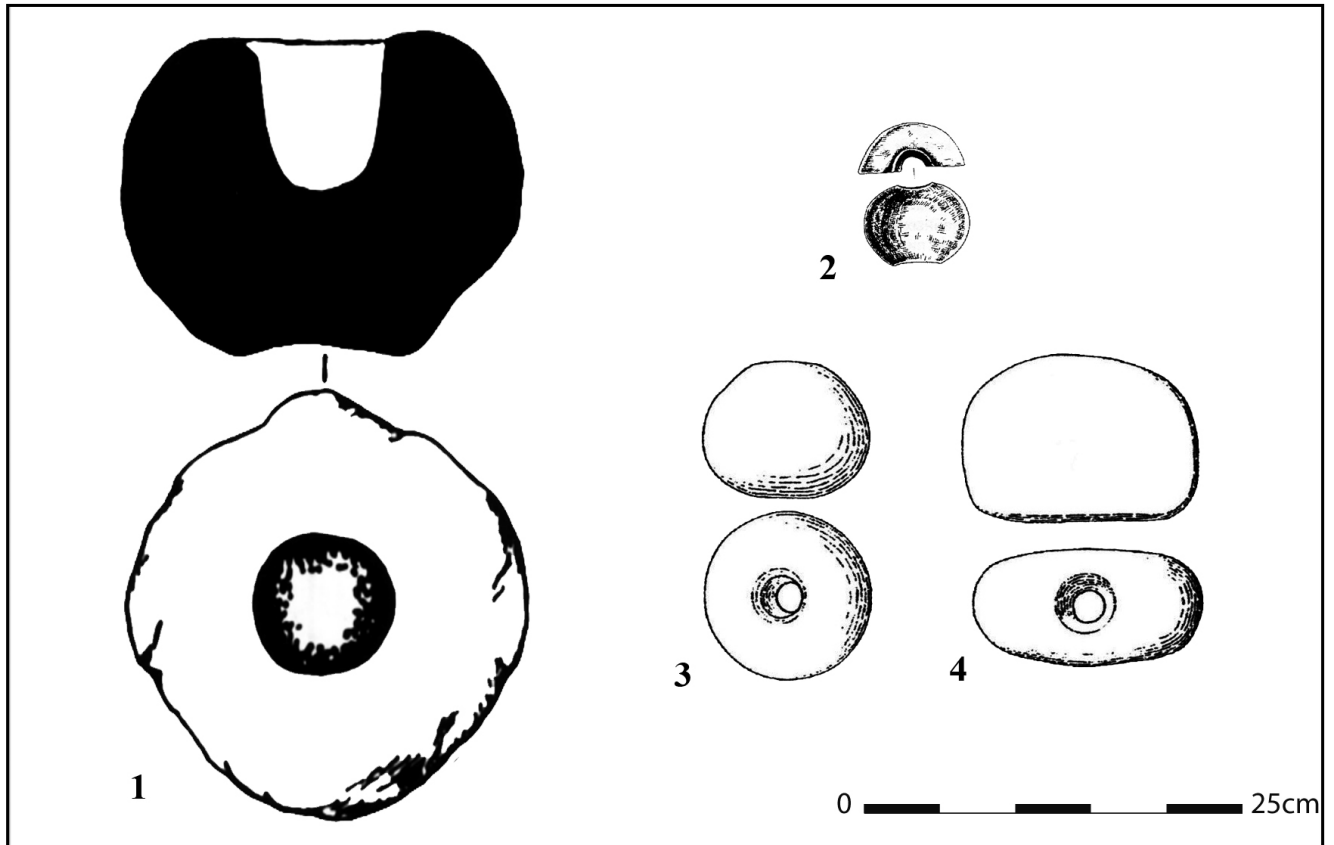

Figure 501 : Pommeaux. 1. TASHGUZOR : Vinogradova 2001a, p.165, fig.10, 11 (chantier 2/surface) ; 2. TEKKEM-DEPE : Shchetenko 1999, p.332, fig.5, 1 ; 3-4. TIGROVAJA BALKKA : sép.n°93 : P'jankova 1989, p.243, fig.68 ; sép.n°94: P'jankova 1989, p.244, fig.69.

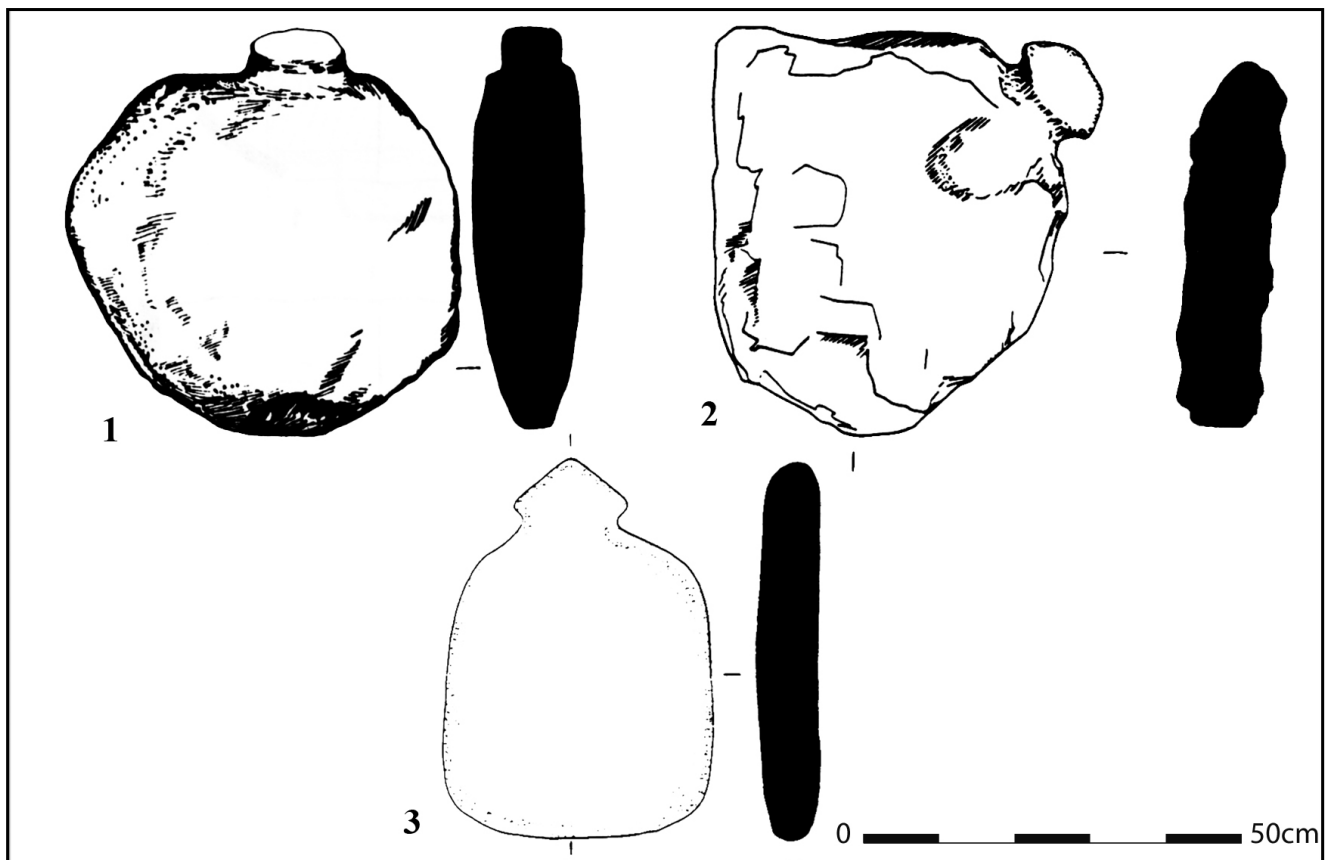

Figure 502 : Pierres à tenons. 1. TASHGUZOR : Vinogradova 2001a, p.165, fig.10, 10 (chantier 5/couche inférieure) ; 2-3. KANGURTTUT établissement : Vinogradova 1994, p.44, fig.9, 14-15.

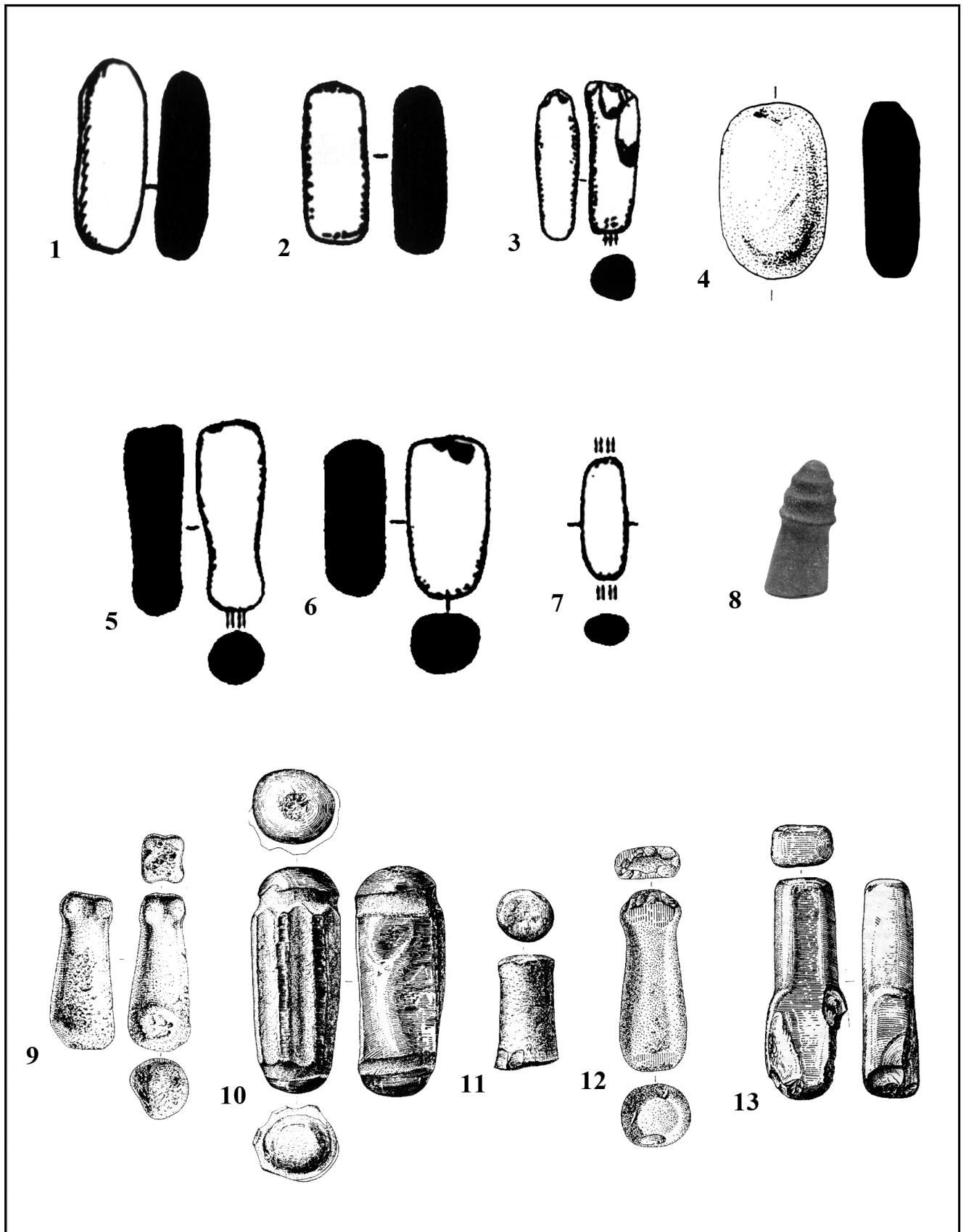

Figure 503 : Pylons. 1-7. KANGURTTUT établissement. (1) Vinogradova *et al.* 2008, p.310, fig.14, 4 (chantier II) ; (2) Vinogradova *et al.* 2008, p.319, fig.25, 14 (chantier VI) ; (3) Vinogradova *et al.* 2008, p.326, fig.29c, 11 (chantier IX) ; (4) Vinogradova 1994, p.44, fig.9, 3 ; (5-7) Vinogradova *et al.* 2008, p.333, fig.34, 8, 10, 12 (chantier XII) ; **8. TEGUZAK:** Drevnosti Tadjikistana 1985, p.36, fig.33 ; **9-13. TEKKEM-DEPE :** Shchetenko 1999, p.332, fig.5, 2-5, 8.

0  25cm

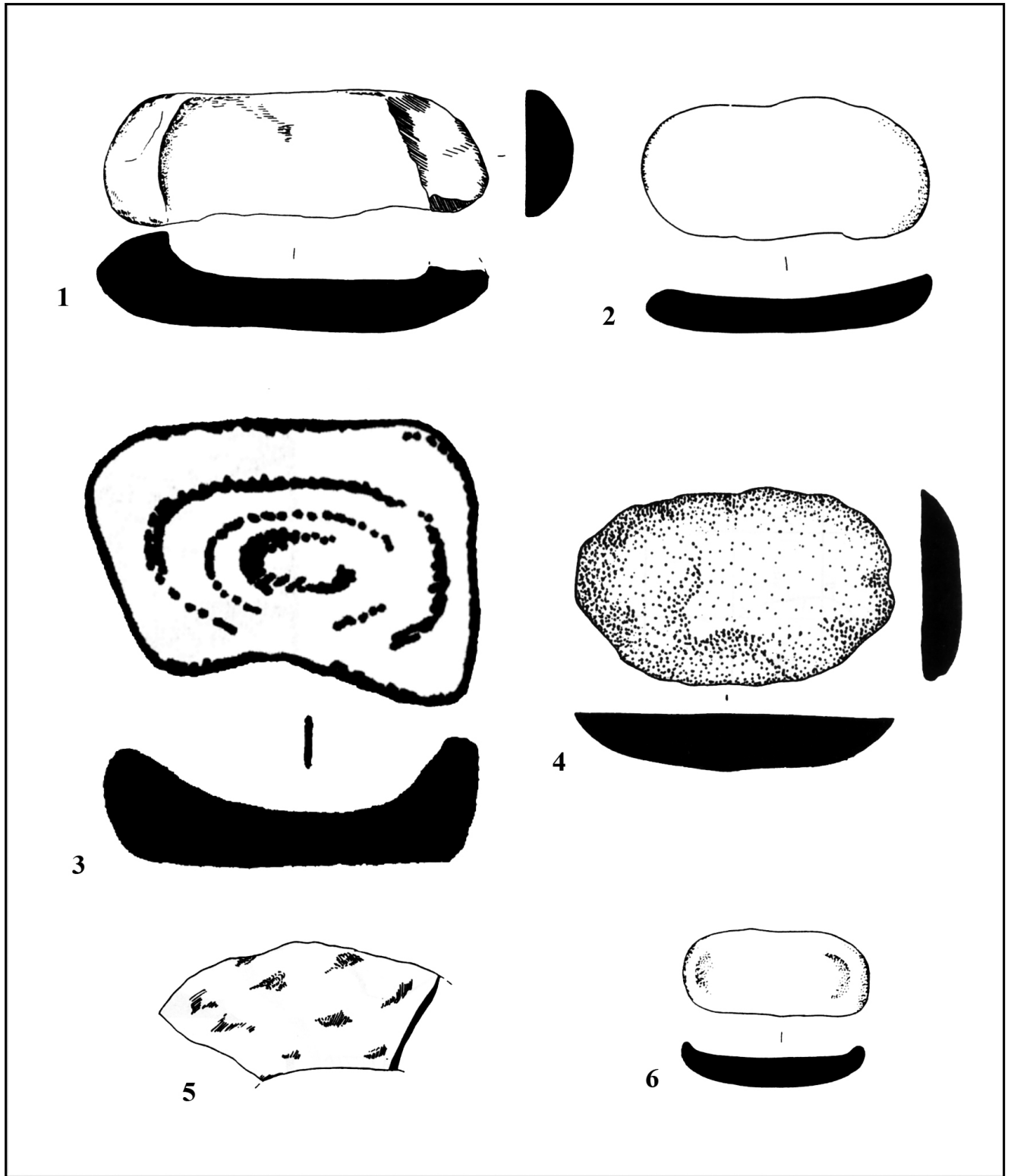

Figure 504 : Meules. 1-2. KANGURTTUT établissement : Vinogradova 1994, p.44, fig.9, 2, 12 (chantier VI) ; 3. KANGURTTUT établissement : Vinogradova *et al.* 2008, p.319, fig.25, 6 (chantier VI) ; 4. TASHGUZOR : Vinogradova 2001a: 158, fig.3, 12 (chantier n°2/fosse n°2) ; 5. TASHGUZOR : Vinogradova 2001a, p.162, fig.7, 14 (chantier 5/hutte n°1) ; 6. KANGURTTUT établissement : Vinogradova 1994, p.44, fig.9, 13 (chantier VI).

0  25cm

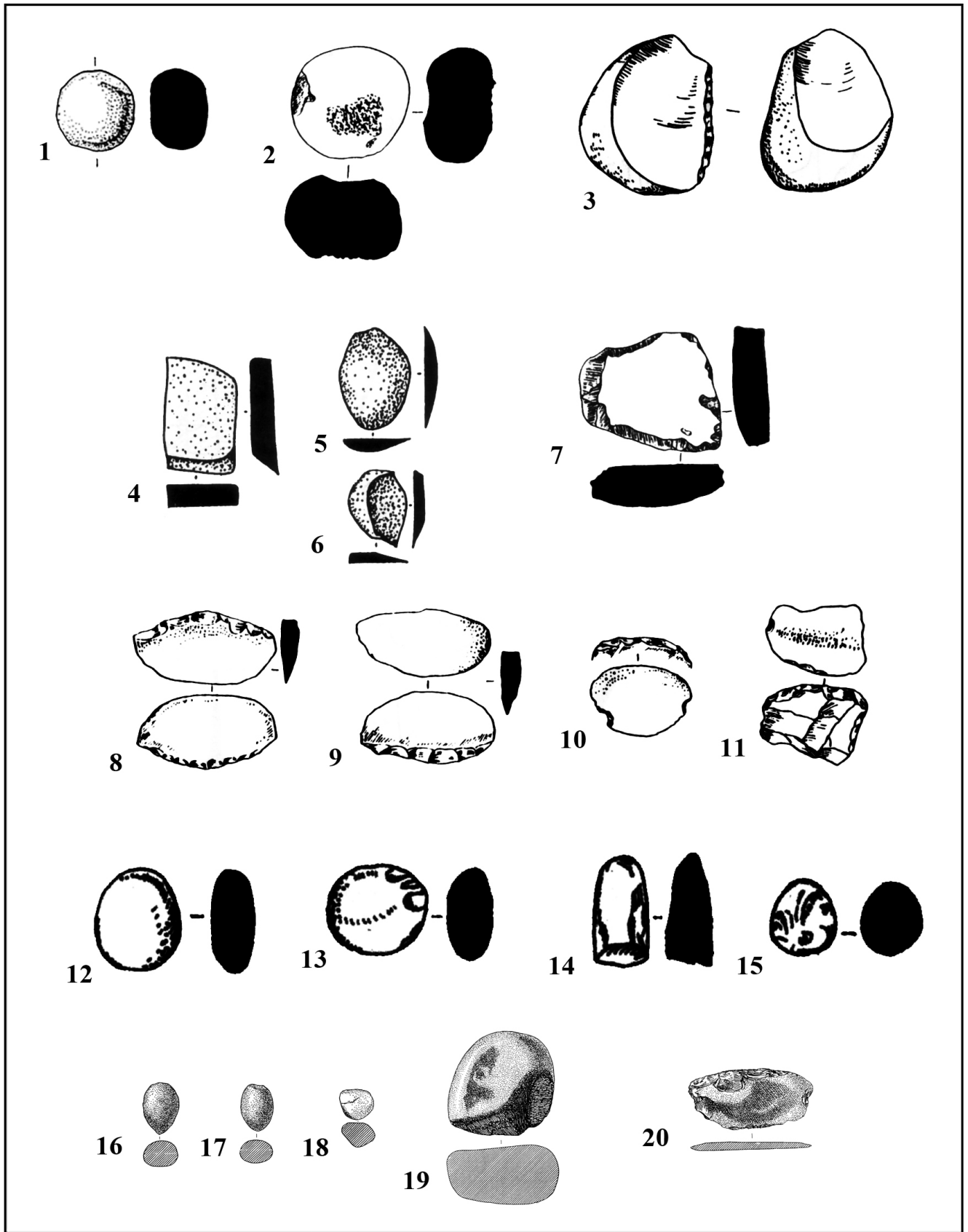

Figure 505 : Outils divers. 1. KANGURTTUT établissement : Vinogradova 1994, p.44, fig.9, 4 ; 2-11. TASHGUZOR. (1) Vinogradova 2001a, p.168, fig.13, 22 (chantier 6/hutte n°2) ; (2) Vinogradova 2001a, p.162, fig.7, 13 (chantier 5/hutte n°1) ; (4-6) TASHGUZOR : Vinogradova 2001a, p.158, fig.3, 9-11 (chantier 2/fosse 2) ; (7) Vinogradova 2001a, p.168, fig.13, 24 (chantier 6/hutte n°2) ; (8-11) Vinogradova 2001a, p.165, fig.10, 1-4 ; 12-15. KANGURTTUT établissement : Vinogradova *et al.* 2008, p.321, fig.27, 18-24 (chantier VIII) ; 16-20. RANNIJ-TULKHAR. (16-17) sép.n°9 : Mandel'shtam 1968, p.150, fig. IX, 5-6 ; (18-19) sép.n°33 : Mandel'shtam 1968, p.150, fig. IX, 7-8 ; (20) sép.n°61 : Mandel'shtam 1968, p.150, fig. IX, 9.

0  25cm

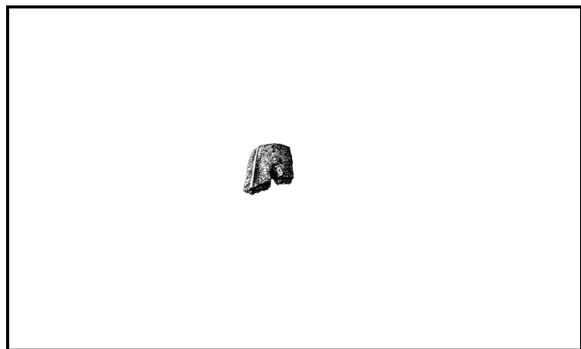

Figure 506 : Fragment d'objet quadrangulaire à perforation transversale. MURGHAB : Masson 1959, p.181, fig.XIII, 4.

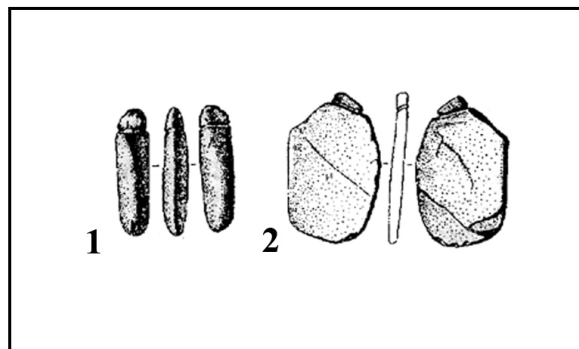

Figure 507: Pesons. 1-2. TEKKEM-DEPE : Shchetenko 1999, p.330, fig.5, 6-7.

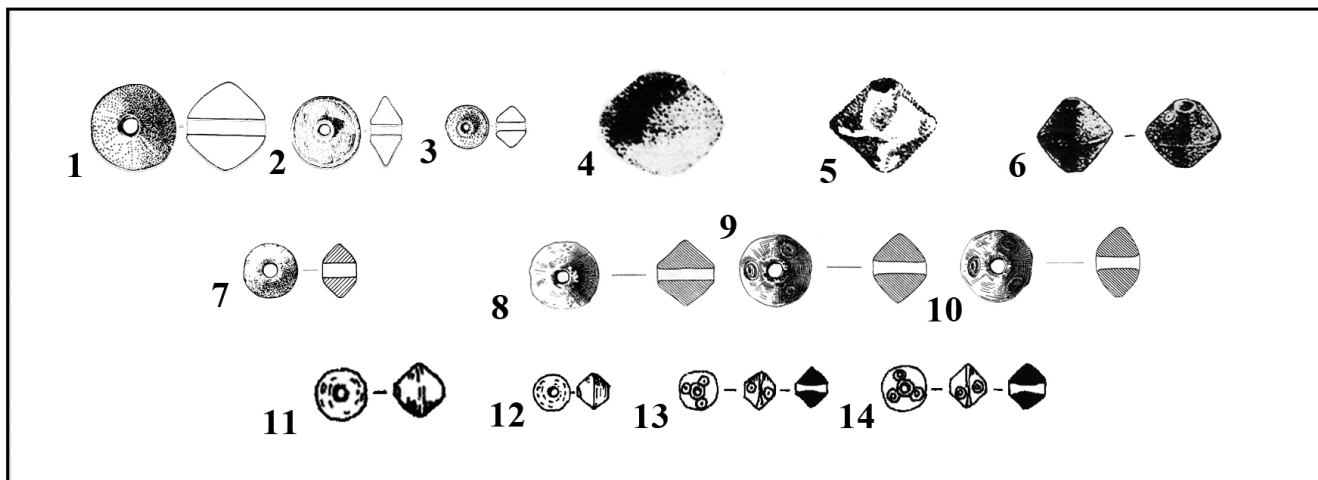

Figure 508 : Fusaiöles. Type 1. 1-3. DZHARKUTAN 4A. (1) sép.n°619 : Askarov, Abdullaev 1983, p.119, fig.LIV, 8; (2) sép.n°538 : Askarov, Abdullaev 1983, p.119, fig.LIV, 10 ; (3) sép.n°462 : Askarov, Abdullaev 1983, p.119, fig.LIV, 11 ; 4-5. DZHARKUTAN 4B. (4) sép.n°120 : Ionesov 1990d, p.248, fig.43, 11 ; (5) sép.n°79 : Ionesov 1990d, p.248, fig.43, 12; 6. DZHARKUTAN 6 : sép.n°1 : Ionesov 1990d, p.264, fig.59, 1 ; 7. AUCHIN-DEPE (sép.n°1) : Masson 1959, p.172, fig.IV, 2 ; 8-10. TAKHIRBAJ 3 : Masson 1959, p.181, fig.XIII, 1-3 ; 11-14. BUSTAN 6. (11) sép.n°63 : Avanesova 2007, p.68, fig.4, II, 10 ; (12) sép.n°317 : Avanesova 2007, p.72, fig.8, II, 8 ; (13-14) sép.n°219 : Avanesova, Tashpulatova 1999, p.29, fig.1 ou Avanesova 2007, p.86, fig.16, 10, 12.

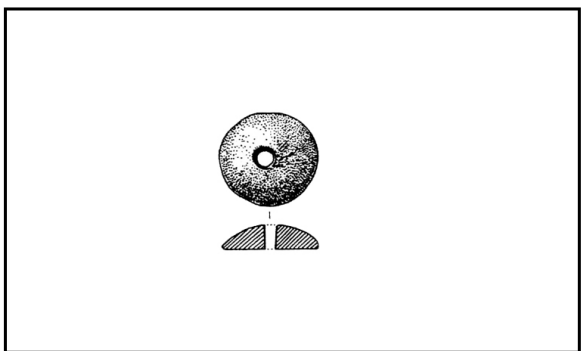

Figure 509 : Fusaiöles. Type 2. RANNIJ-ARUK-TAU : sép.n°XVII, 2 : Mandel'shtam 1968, p.161, fig. XXII, 10.

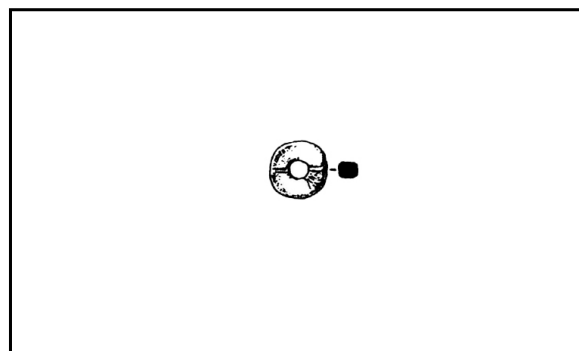

Figure 510 : Fusaiöles. Type 3. TIGROVAJA BALKKA : sép.n°17 : P'jankova 1989, fig.65, 8.

0  15cm

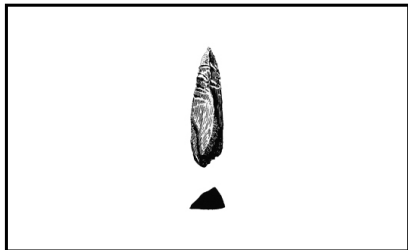

Figure 511 : Pointes. MURGHAB :
Masson 1959, p.181, fig.XIII, 13.

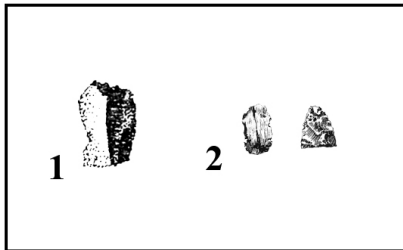

Figure 512 : Lames en silex. 1.
DZHARKUTAN 4B : sép.n°121 : Io-
nesov 1990b, fig.2, 8 ; 2.
MURGHAB: Masson 1959, p.181,
fig.XIII, 6, 9.

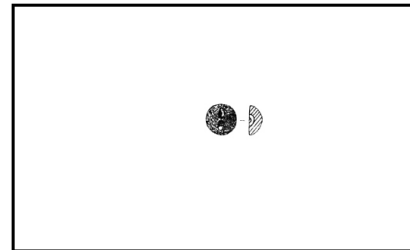

Figure 513 : Bouton. TAKH-
IRBAJ 3 : Sarianidi 1990, p.230,
fig.XXV, 5.

0  15cm

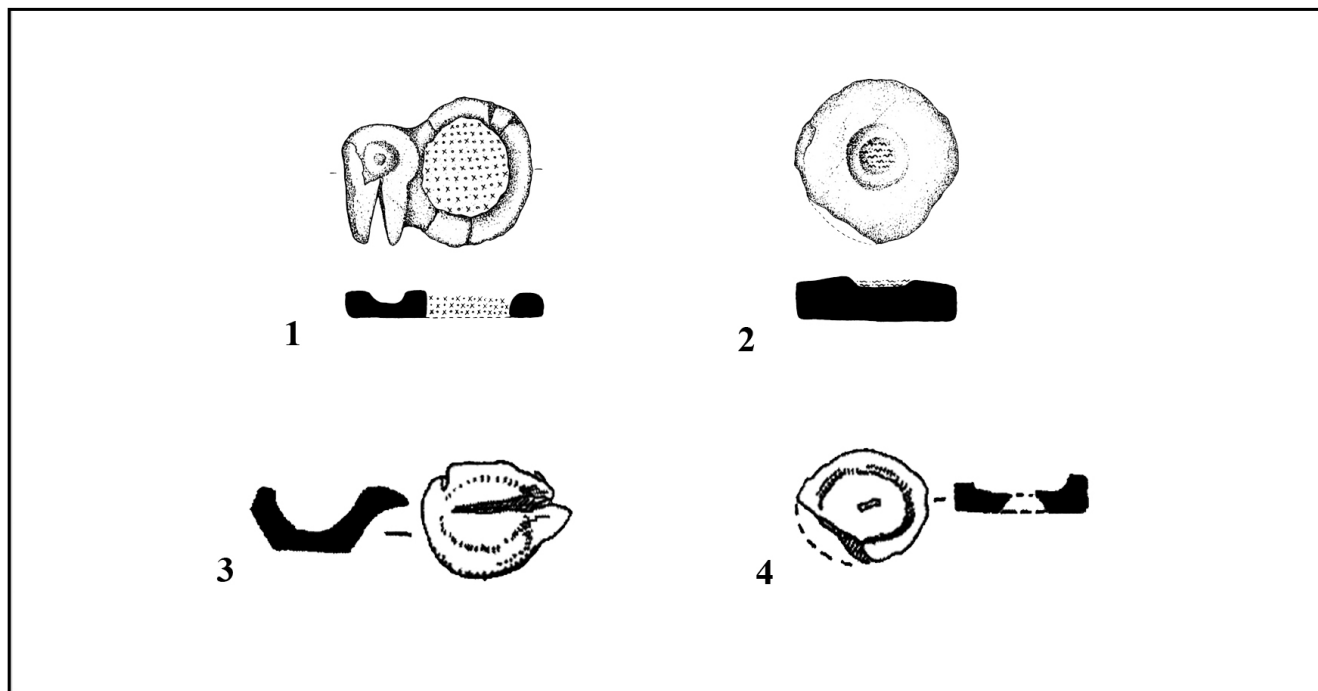

Figure 514 : Petits autels. BUSTAN 6 : 1-2. sép.n°40 : Avanesova 1995, p.38, fig.7 ; 3-4. sép.n°63 : Avanesova 2007, p.68, fig.4, II, 8-9.

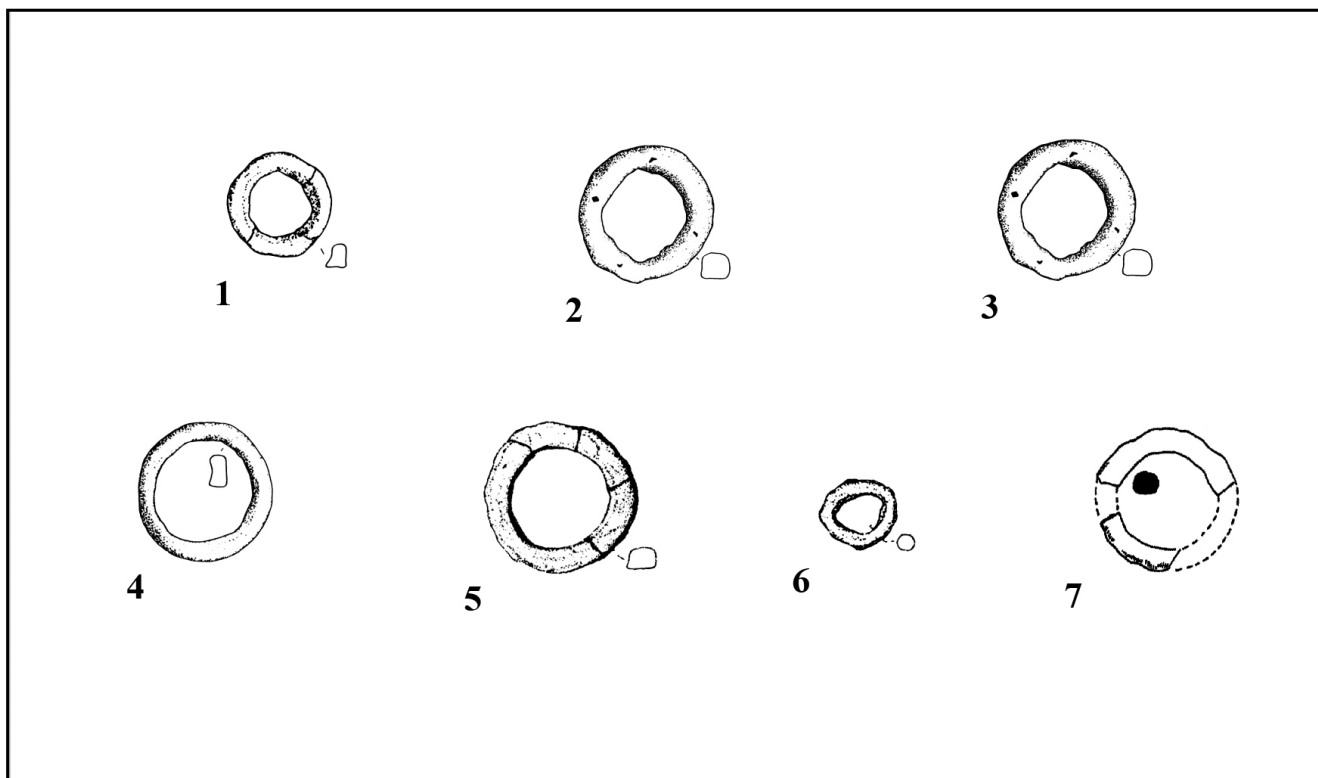

Figure 515 : Anneaux. BUSTAN 6 : 1. sép.n°58 : Avanesova 1995, p.38, fig.8 ; 2. sép.n°67 : Avanesova 1995, p.39, fig.9 ; 3. sép.n°111 : Avanesova 1995, p.39, fig.10 ; 4. sép.n°108 : Avanesova 1995, p.40, fig.11 ; 5. sép.n°48 : Avanesova 1996, p.154, fig.2, 4 ; 6. sép.n°49 : Avanesova 1996, p.154, fig.2, 6 ; 7. sép.n°63 : Avanesova 2007, p.68, fig.4, II, 5.

0 15cm

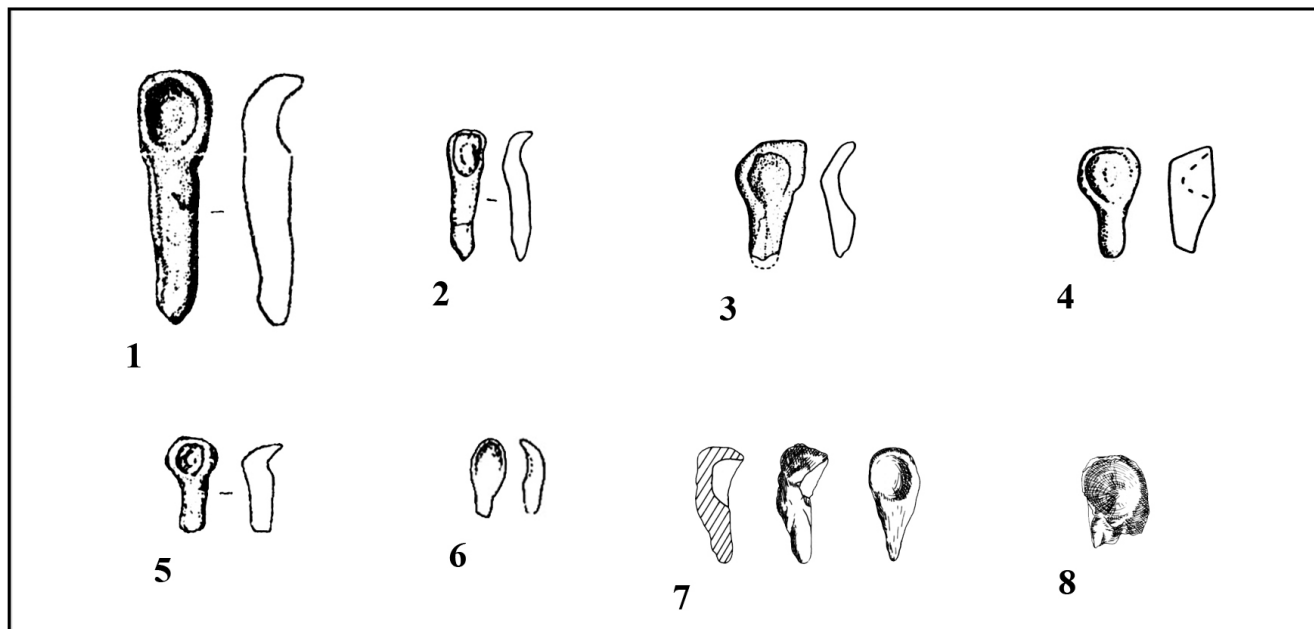

Figure 516 : Cuillers. 1. BUSTAN 6 : sép.n°48 : Avanesova 1996, p.154, fig.2, 4 ; 2. BUSTAN 6 : sép.n°58 : Avanesova 1995, p.38, fig.8 ; 3. BUSTAN 6 : sép.n°111 : Avanesova 1995, p.39, fig.10 ; 4. BUSTAN 6 : sép.n°108 : Avanesova 1995, p.40, fig.11 ; 5. BUSTAN 6 : sép.n°49 : Avanesova 1996, p.154, fig.2, 6 ; 6. BUSTAN 6 : sép.n°82 : Avanesova, Tashpulatova 1999, p.34, fig.6 ; 7. SHORTUGHAI : SHBB 78, 218 : Francfort *et al.* 1989, pl.83, 9/pl.XLII, 1 ; 8. SHORTUGHAI : SHBB, sac 218 (2A) - dépôt (Période III) : Francfort *et al.* 1989, pl.83, 4/pl.XLII, 1.

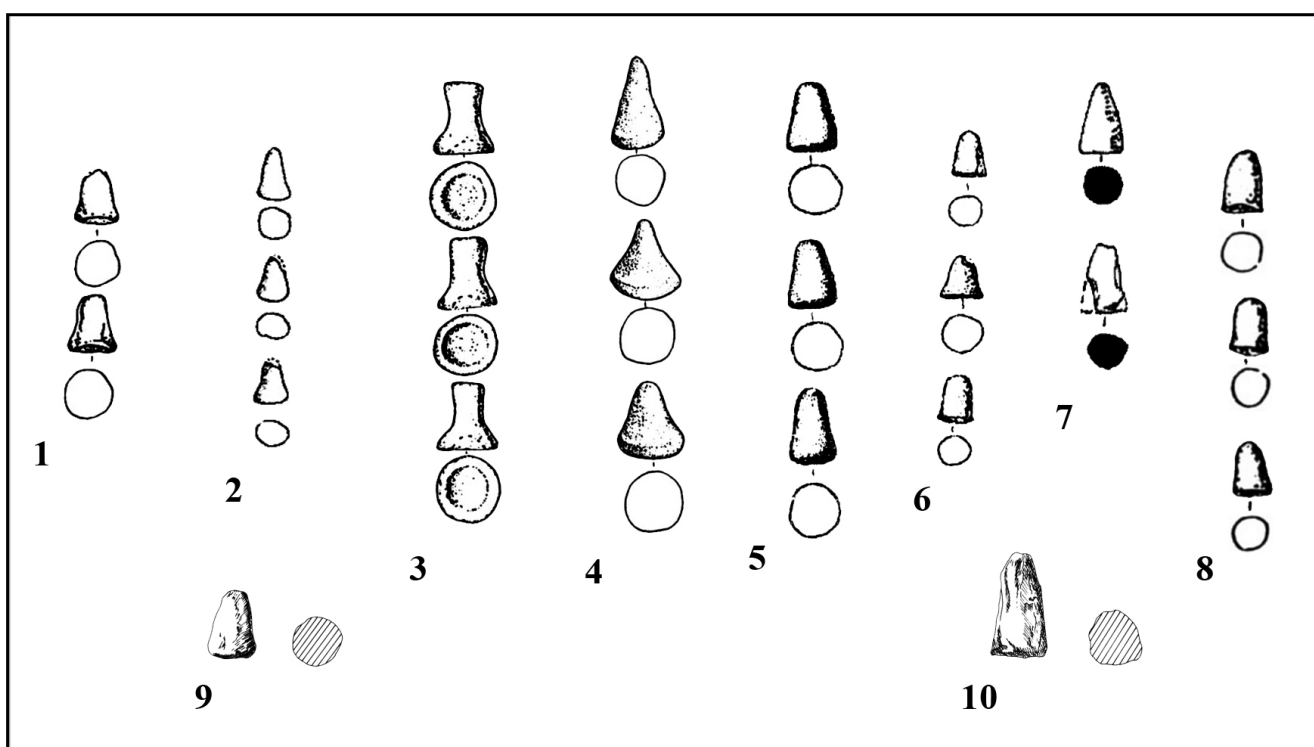

Figure 517 : Cônes. 1. BUSTAN 6 : sép.n°58 : Avanesova 1995, p.38, fig.8 ; 2. BUSTAN 6 : sép.n°82 : Avanesova, Tashpulatova 1999, p.34, fig.6 ; 3. sép.n°108 : Avanesova 1995, p.40, fig.11 ; 4. BUSTAN 6 : sép.n°111 : Avanesova 1995, p.39, fig.10 ; 5. BUSTAN 6 : sép.n°48 : Avanesova 1996, p.154, fig.2, 4 ; 6. BUSTAN 6 : sép.n°49 : Avanesova 1996, p.154, fig.2, 6 ; 7. BUSTAN 6 : sép.n°63 : Avanesova 2007, p.68, fig.4, II, 6 ; 8. BUSTAN 6 : sép.n°67 : Avanesova 1995, p.39, fig.9 ; 9. SHORTUGHAI : SHBB 78, 109 (2A) - dépôt avec sépulture de chèvre (Période III) : Francfort *et al.* 1989, pl.83, 1/XIV, 4 ; 10. SHORTUGHAI : SHBB, sac 218 (2A) - dépôt (Période III) : Francfort *et al.* 1989, pl.83, 5/pl.XLII, 1.

0 ————— 15cm

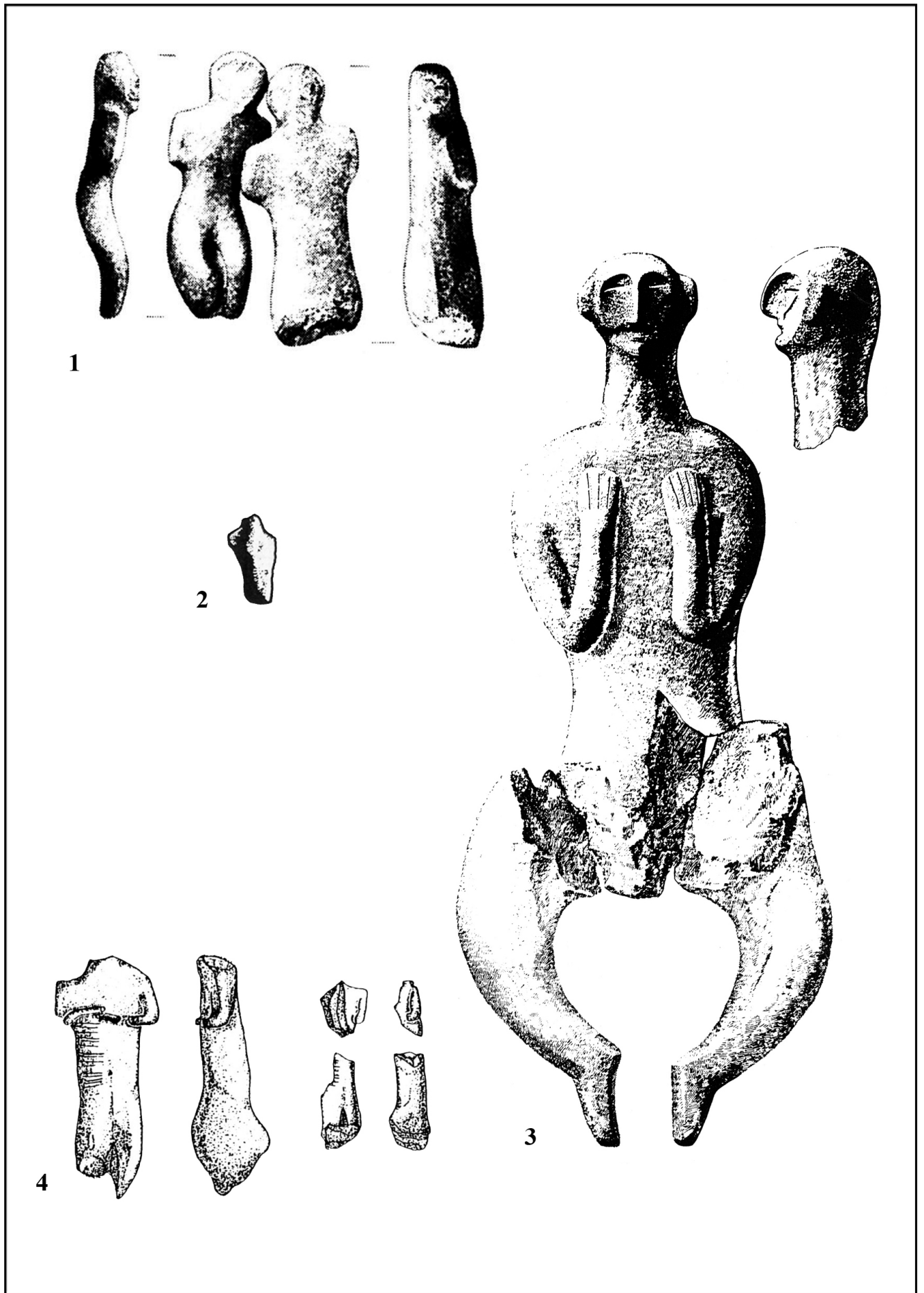

Figure 518a : Figurines anthropomorphiques (1-4).

0 ——— 15cm

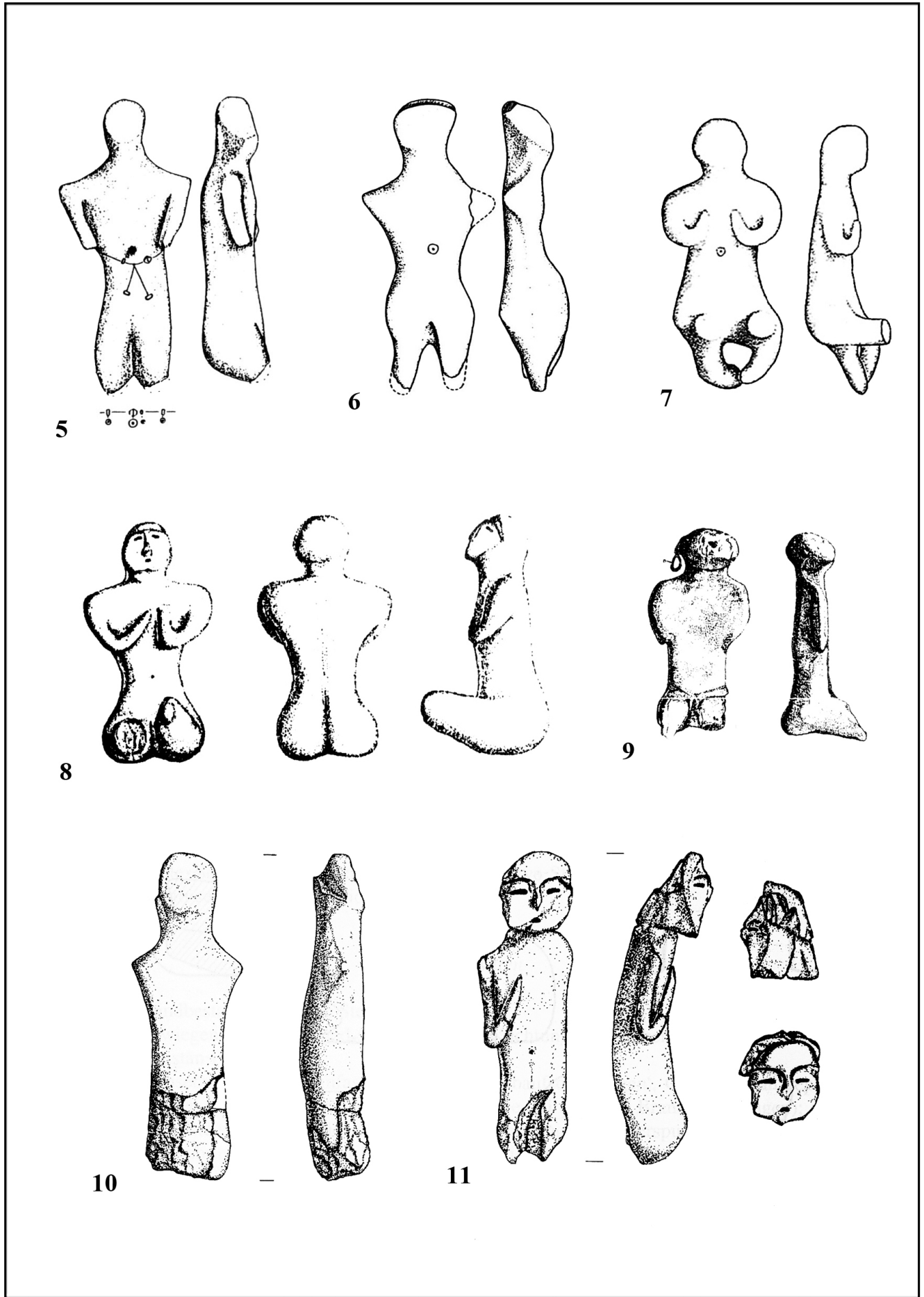

Figure 518b : Figurines anthropomorphiques (5-11).

0 ————— 15cm

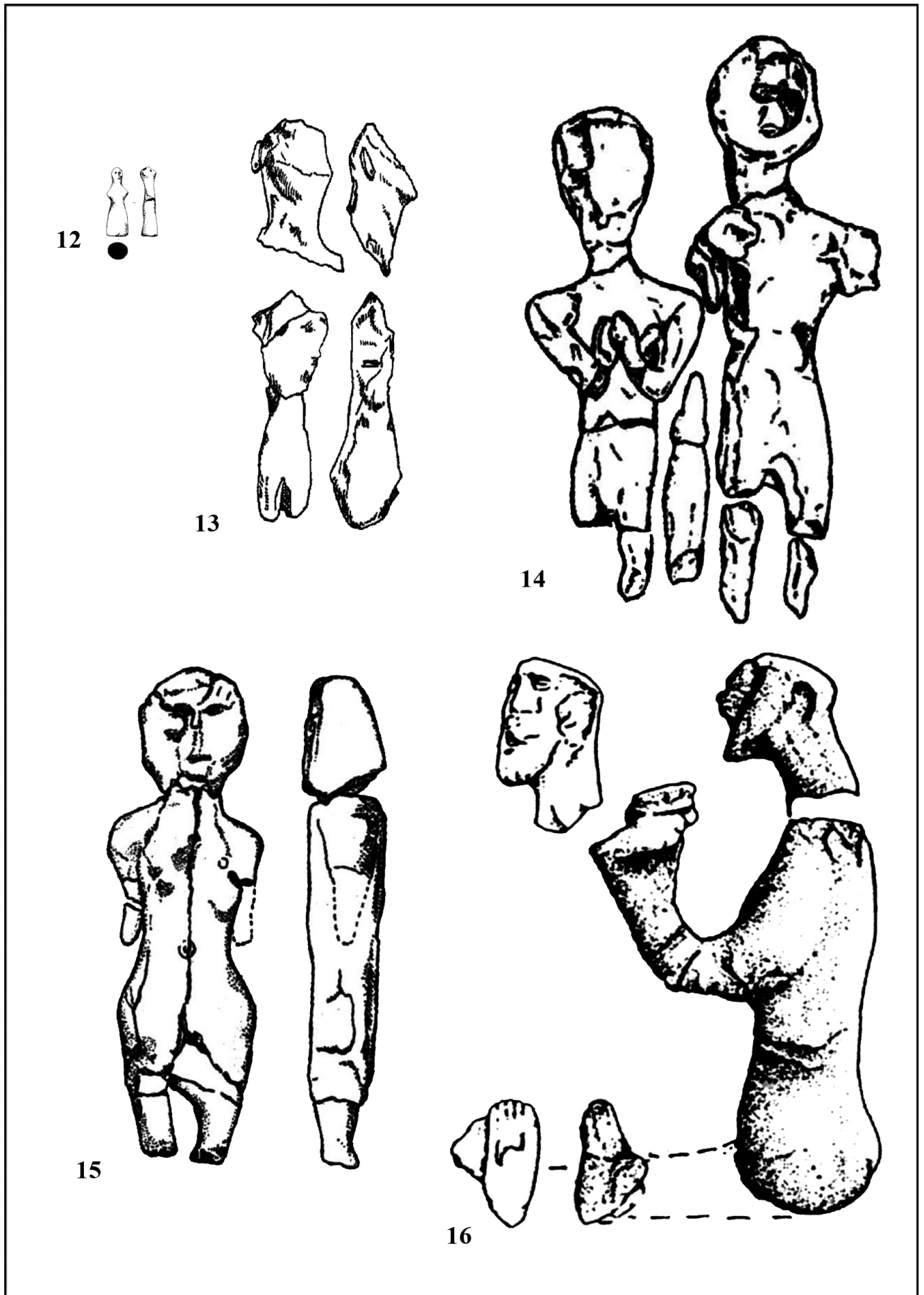

Figure 518c : Figurines anthropomorphiques (12-16).

0 ——— 15cm

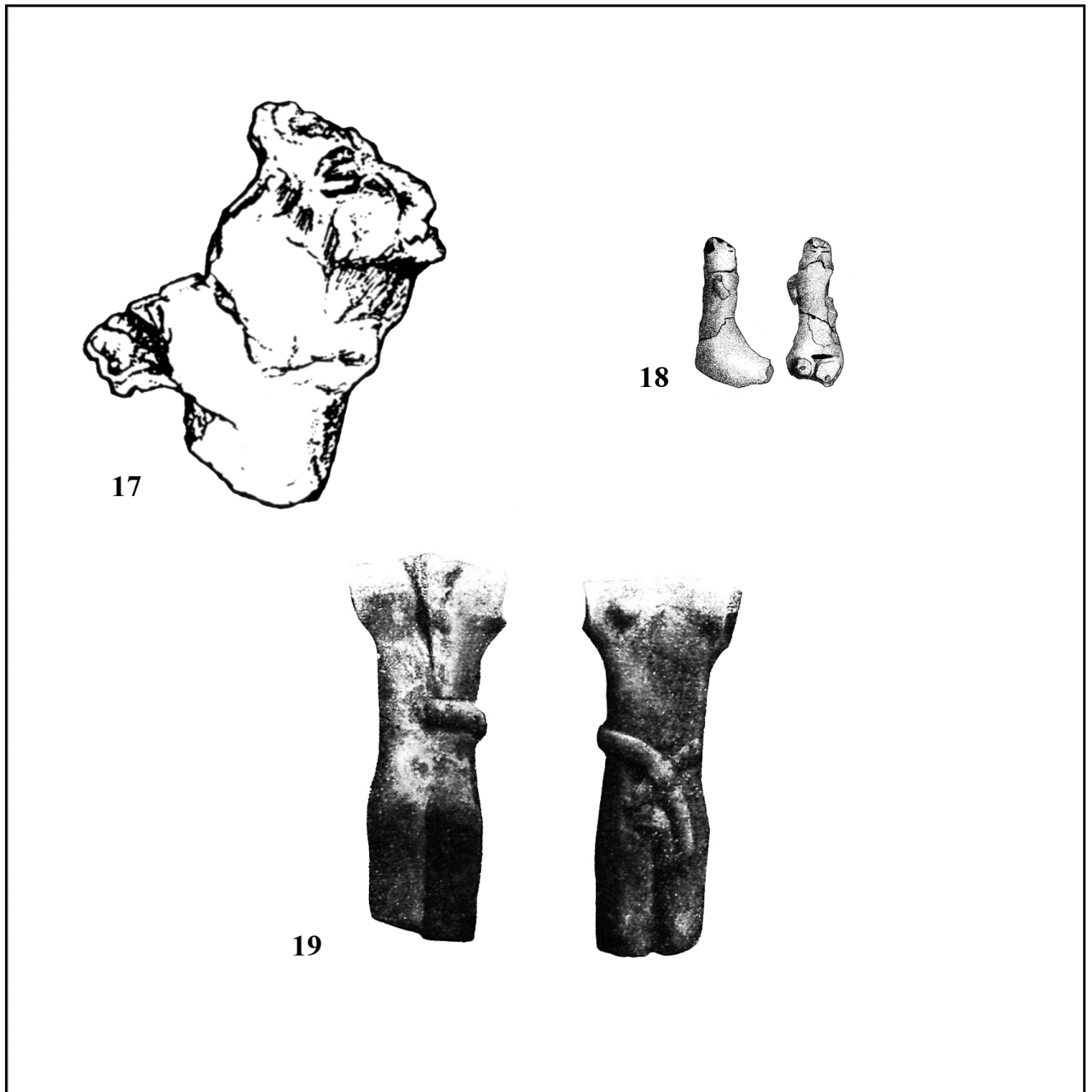

Figure 518d : Figurines anthropomorphiques (16-17). **1.** DZHARKUTAN 4B : sép.n°44 : Shirinov, Baratov 1997, p.113, fig.31, 4 ; **2.** DZHARKUTAN 4B : sép.n°107 : Ionesov 1990d, p.264, fig.59, 7 ; **3.** DZHARKUTAN 4B : sép.n°47 : Askarov, Shirinov 1993, fig.85 ; **4.** BUSTAN 6 : sép.n°67 : Avanesova 1995, p.39, fig.9 ; **5.** BUSTAN 6 : sép.n°108 : Avanesova 1995, p.40, fig.11 ; **6.** BUSTAN 6 : sép.n°111 : Avanesova 1995, p.39, fig.10 ; **7.** BUSTAN 6 : sép.n°82 : Avanesova, Tashpulatova 1999, p.34, fig.6 ; **8.** BUSTAN 6 : sép.n°64 : Avanesova 1996, p.155, fig.3, 1 ; **9.** BUSTAN 6 : sép.n°48 : Avanesova 1996, p.154, fig.2, 3 ; **10-11.** BUSTAN 6 : sép.n°58 : Avanesova 1997, p.167, fig.11, 1-2 ; **12.** KANGURTTUT établissement : Vinogradova 1994, p.41, fig.7, 2 ; **13.** BUSTAN 6 : sép.n°63 : Avanesova 2007, p.68, fig.4, II, 4 ; **14.** KANGURTTUT : sép.n°73 : Vinogradova *et al.* 2008, p.342, fig.n°45, 11 ; **15.** KANGURTTUT : sép.n°26 : Vinogradova *et al.* 2008, p.342, fig.n°46, 5 ; **16.** TANDYRJUL : sép.n°2 : Vinogradova 2004a, p.130, fig.8, 1 ; **17.** TANDYRJUL : Vinogradova 2004a, p.132, fig.10, 38 ; **18.** KRUGSAJ (sepulture) : Kaniuth, Teufer, Vinogradova 2006, p.90, fig.14 ; **19.** JANGI-KALA : sép.n°6 : Ganjalin 1956, p.378, fig.2 (sans échelle).

0  15cm

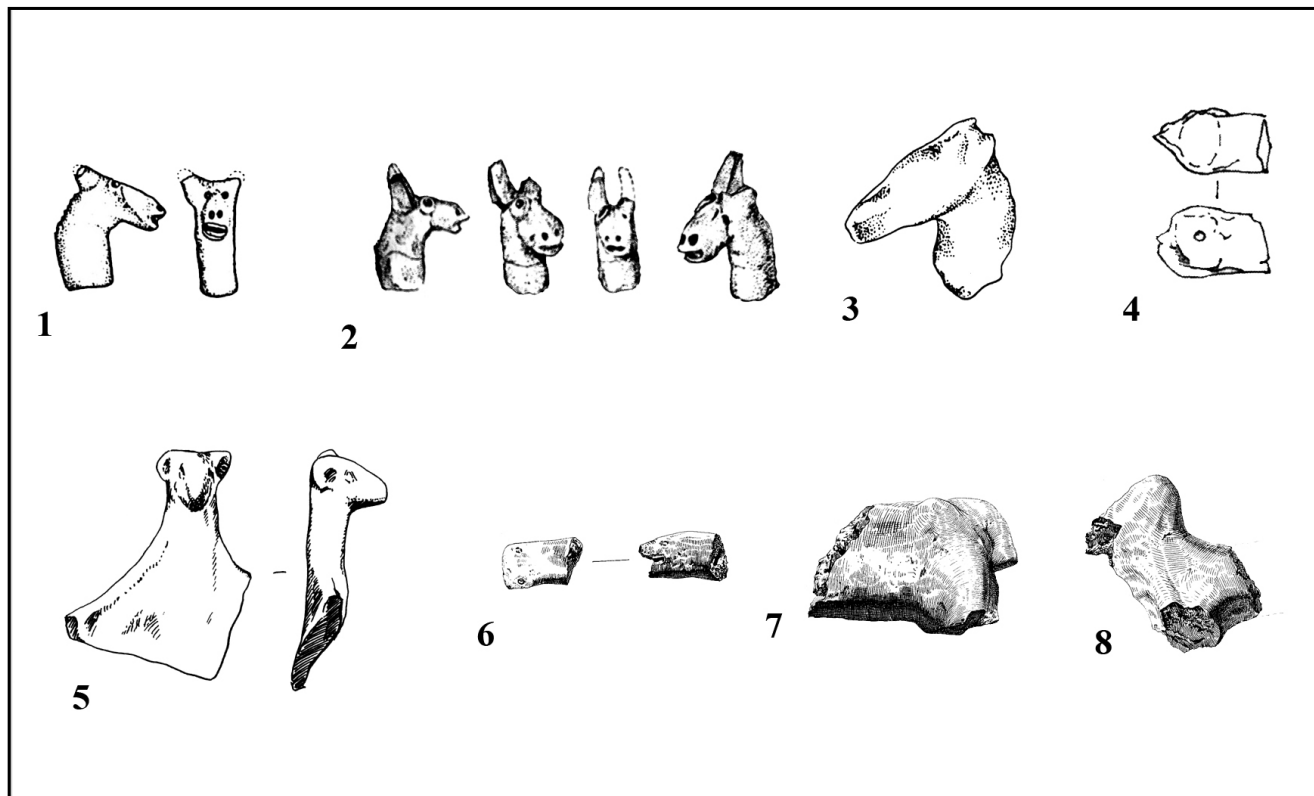

Figure 519 : Figurines zoomorphes. 1. BUSTAN 6 : sép.n°111 : Avanesova 1995, p.39, fig.10 ; 2. DZHARKUTAN 4B : sép.n°70 : Ionesov 1988, p.11, fig.6 ; 3. KANGURTTUT établissement : Vinogradova 1994, p.41, fig.7, 5 ; 4. KANGURTTUT : Vinogradova 2004a, p.145, fig.27, 18 ; 5. KANGURTTUT : Vinogradova 1994, p.41, fig.7, 3 ; 6. TAKHIRBAJ 3 : Masson 1959, p.183, fig.XV, 1 ; 7. TAKHIRBAJ 3 : Masson 1959, p.183, fig.XV, 3 ; 8. TAKHIRBAJ 3 : Masson 1959, p.183, fig.XV, 6.

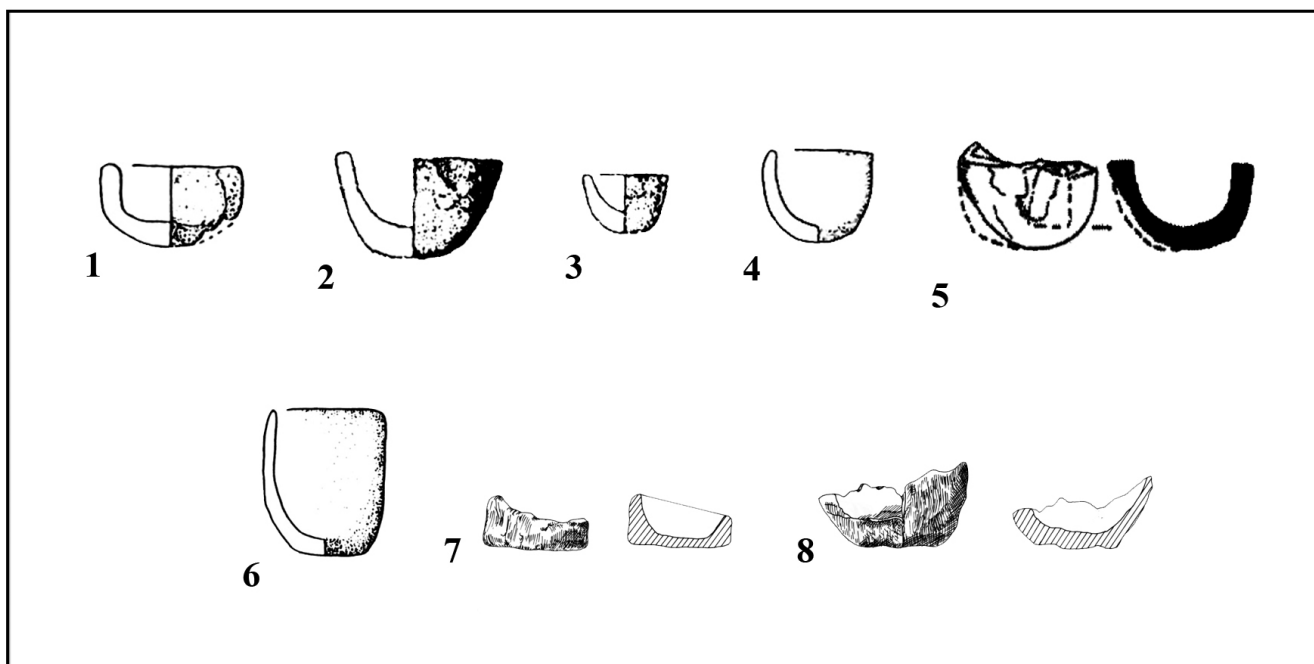

Figure 520 : Vases en argile crue. Type 1. 1. BUSTAN 6 : sép.n°58 : Avanesova 1995, p.38, fig.8 ; 2. BUSTAN 6 : sép.n°48 : Avanesova 1996, p.154, fig.2, 4 ; 3. BUSTAN 6 : sép.n°49 : Avanesova 1996, p.154, fig.2, 6 ; 4. BUSTAN 6 : sép.n°82 : Avanesova, Tashpulatova 1999, p.34, fig.6 ; 5. BUSTAN 6 : sép.n°63 : Avanesova 2007, p.68, fig.4, II, 7 ; 6. BUSTAN 6 : sép. n°111 : Avanesova 1995, p.39, fig.10 ; 7. SHORTUGHAI : SHBB 78, sac 218 (2A) - dépôt (Période III): Francfort *et al.* 1989, pl.83, 6/pl.XLII, 1 ; 8. SHORTUGHAI : SHBB 78, 233 : Francfort *et al.* 1989, pl.83, 2.

0  15cm

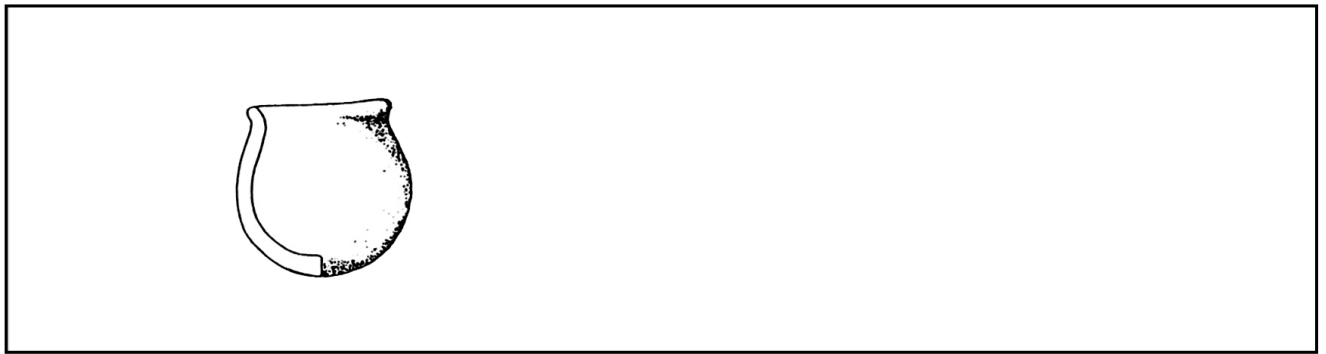

Figure 521 : Vases en argile crue. Type 2. BUSTAN 6 : sép.n°108 : Avanesova 1995, p.40, fig.11.

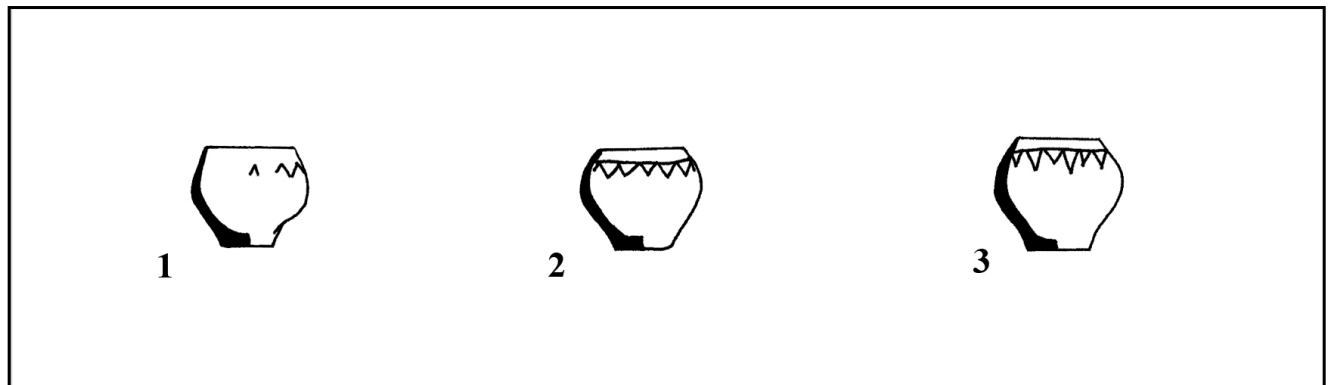

Figure 522 : Vases en argile crue. Type 3. BUSTAN 6 : sép.n°120 : Avanesova 2007, p.70, fig.6, II, 10-12.

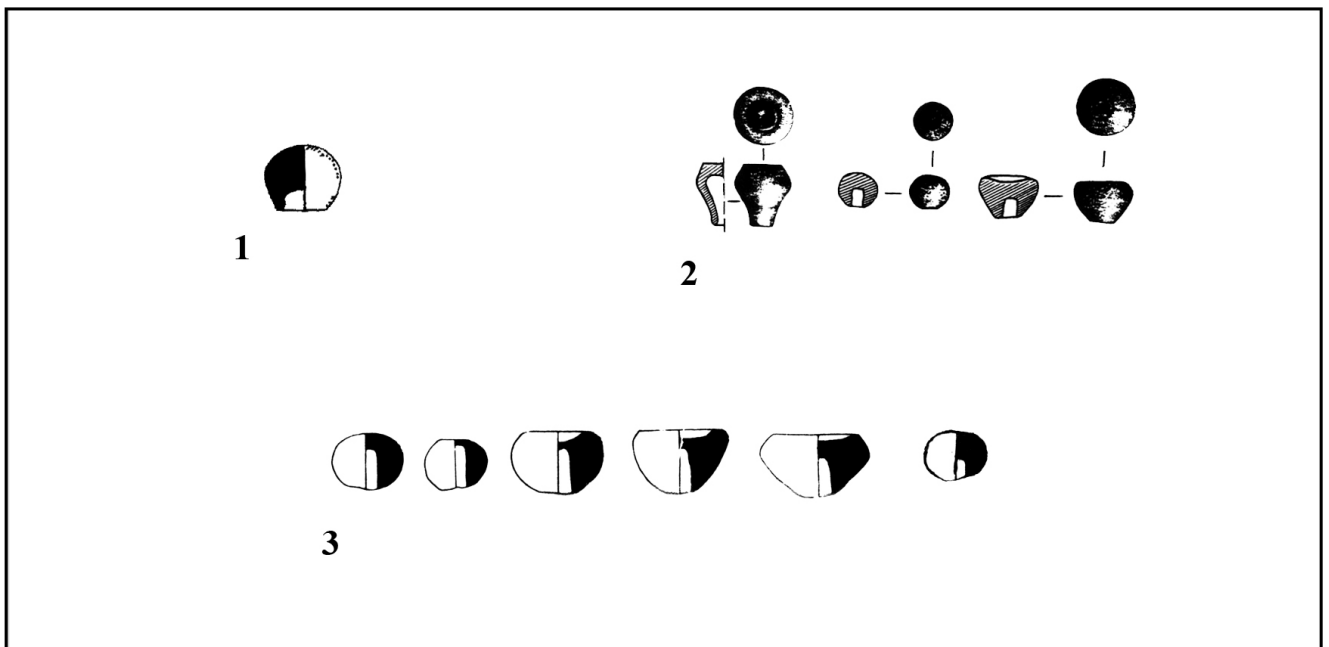

Figure 523 : Petits pommeaux. 1. BUSTAN 6 : "dachma" n°235 : Avanesova 2007, p.74, fig.10, I, 3 ; 2. KANGURT-TUT établissement : Vinogradova 1994, p.45, fig.10, 2-4 ; 3. TANDYRJUL : sép.n°28 : Vinogradova, P'jankova 1983, p.58, fig.1, 16 ; sép.n°31 : Vinogradova, P'jankova 1983, p.58, fig.1, 15, 18-19 ; sép.n°32 : Vinogradova, P'jankova 1983, p.58, fig.1, 14, 17.

0 ——— 15cm

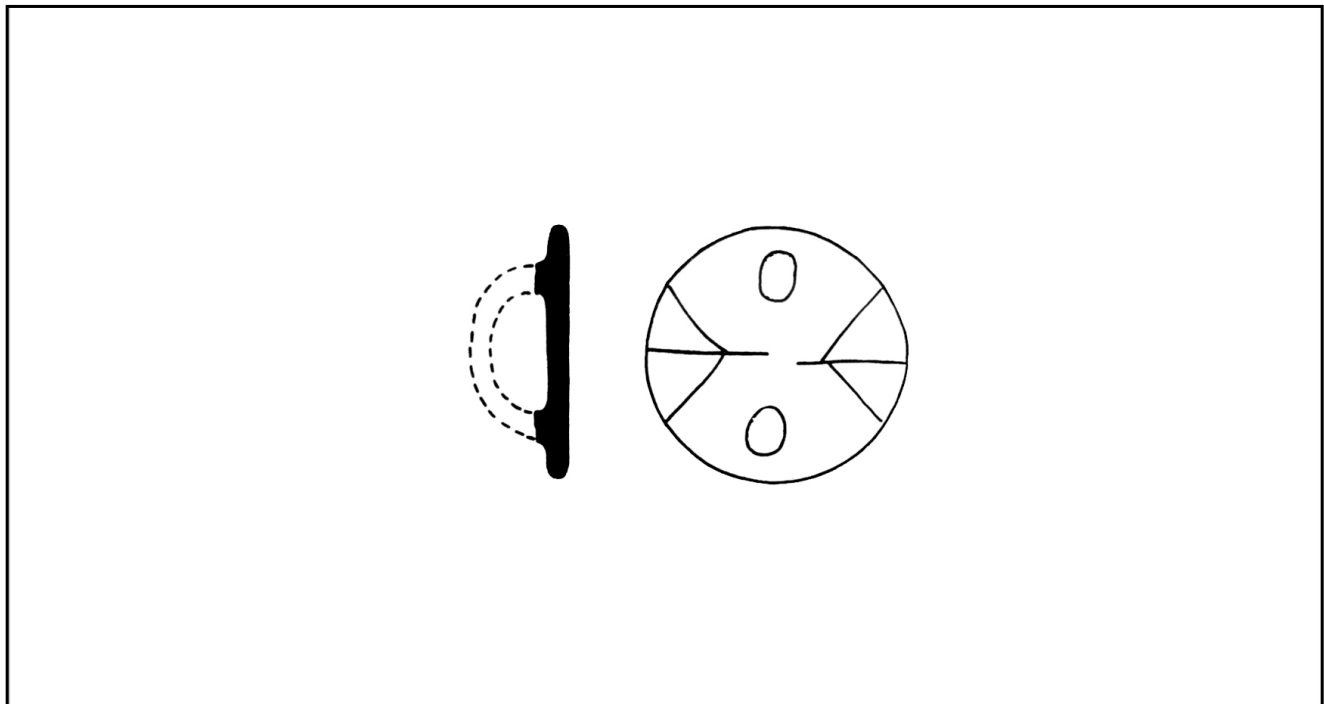

Figure 524 : Couvercle à anse. NAMAZGA-DEPE (Vyshka) : Khlopina 1972, p.208, fig.7, 1.

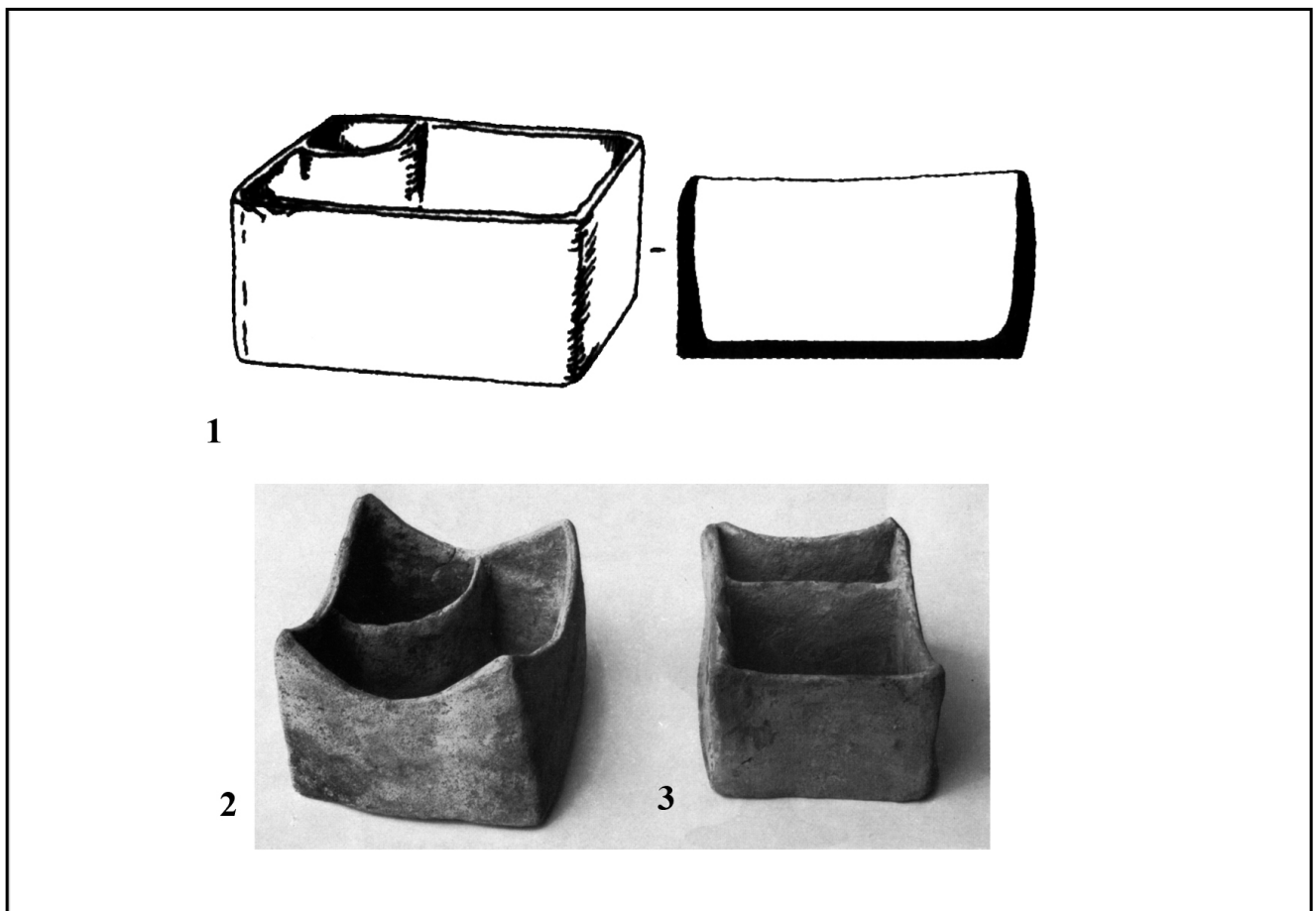

Figure 525 : Boîtes compartimentées. 1. PARKHAR : Vinogradova *et al.* 2008, p.298, fig.1a, 5 ; 2-3. BACTRIANE méridionale : Amiet 1977, p.96, fig.6 (sans échelle).

0 ——— 15cm

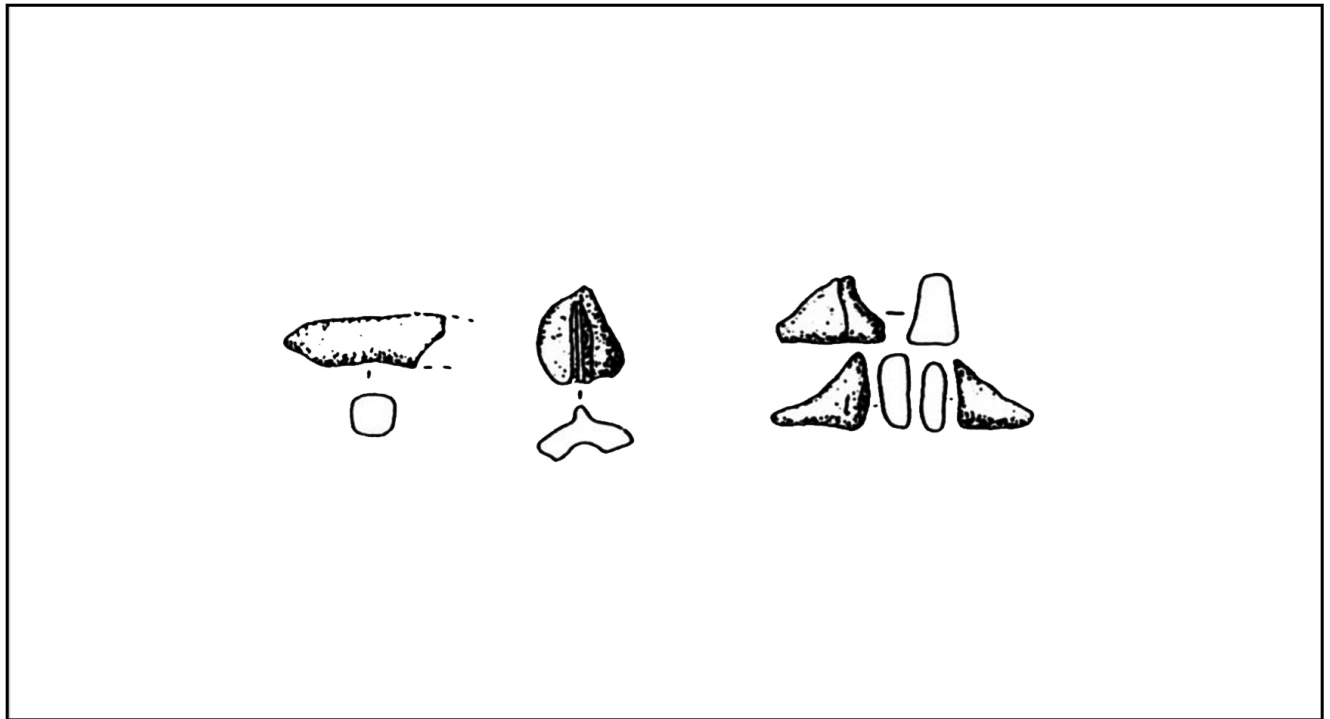

Figure 526 : Autres petits objets. BUSTAN 6 : sép.n°67 : Avanesova 1995, p.39, fig.9.

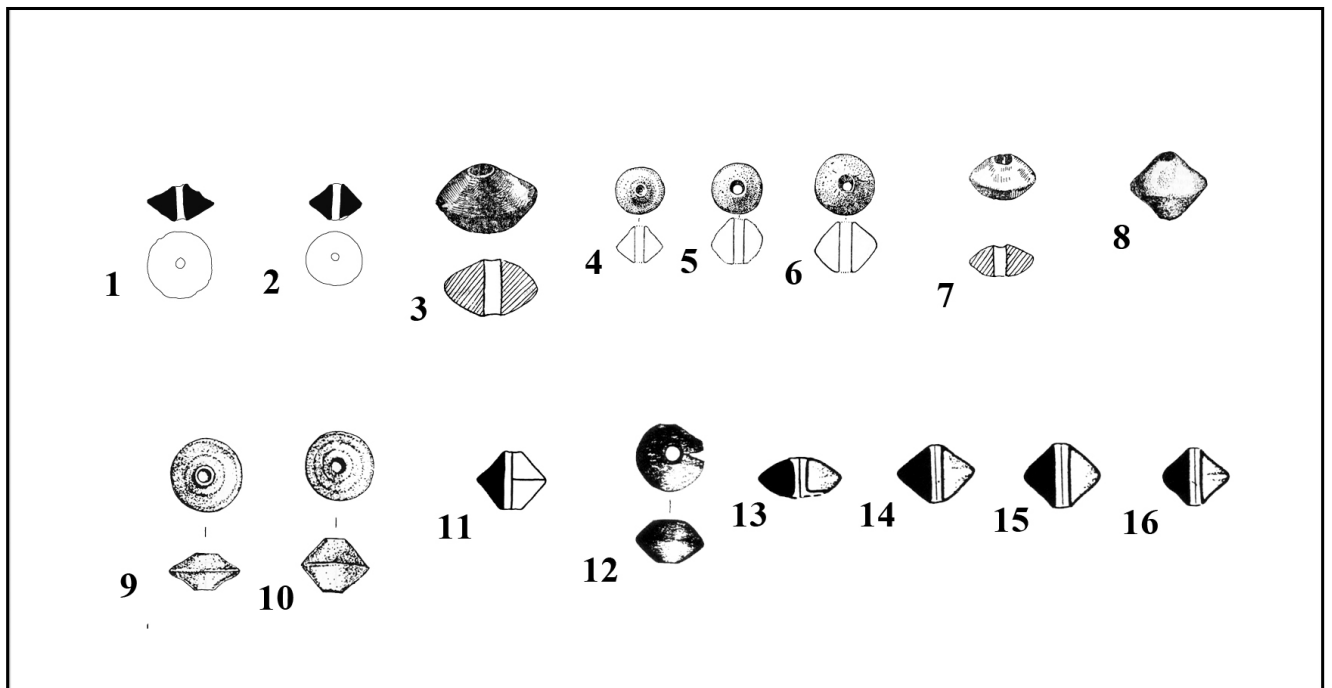

Figure 527 : Fusaiöles. Type 1. 1. DZHARKUTAN 3 : sép.n°1001A : Bendezu-Sarmiento et al. 2007, p.15 ; 2. DZHARKUTAN 3 : fosse D : Bendezu-Sarmiento et al. 2008, p. 24 ; 3. DZHARKUTAN 4A : sép.n°8 : Askarov, Abdullaev 1983, p.114, fig.XLVI, 10 ; 4-5. DZHARKUTAN 4A : sép.n°368 : Askarov, Abdullaev 1983, p.114, fig.XLVI, 14-15 ; 6. DZHARKUTAN 4A : sép.n°589 : Askarov, Abdullaev 1983, p.114, fig.XLVI, 16 ; 7. DZHARKUTAN 4A : sép.n°22 : Askarov, Abdullaev 1983, p.120, fig.LV, 11 ; 8. DZHARKUTAN 4B : Ionesov 1988, p.4, fig.1, 3 ; 9-10. BUSTAN 6 : sép.n°148 : Avanesova 1997, p.164, fig.10, 5-6 ; 11. TANDYRJUL : sép.n°1 : Vinogradova 2004a, p.130, fig.8, 14 ; 12-16. KANGURTTUT établissement : Vinogradova 1994, p.45, fig.10, 7, 12-15.

0  15cm

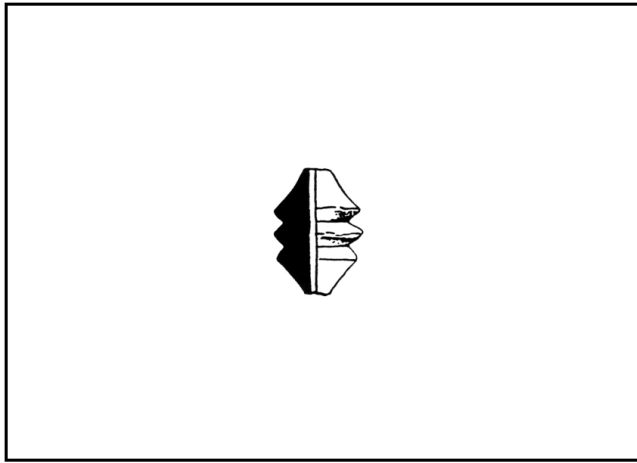

Figure 528 : Fusaiöles. Type 2. KANGURTTUT établissement : Vinogradova 1994, p.45, fig.10, 16.

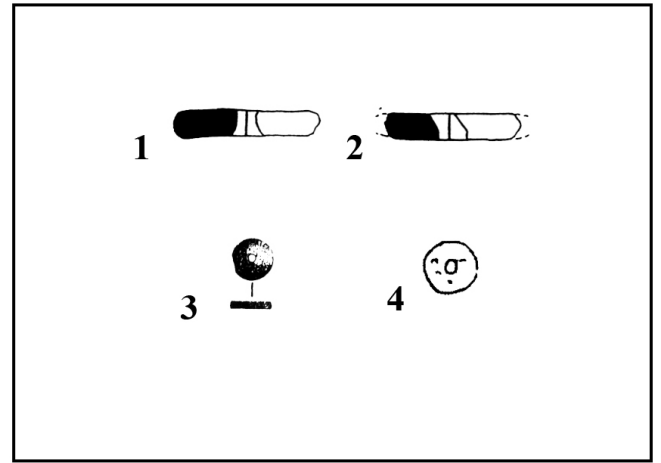

Figure 529 : Fusaiöles. Type 3. 1-2. KANGURTTUT établissement : Vinogradova 1994, p.45, fig.10,17-18 ; 3. Vinogradova 1994, p.45, fig.10, 6 ; 4. Vinogradova 2004a, p.145, 27, 17д.

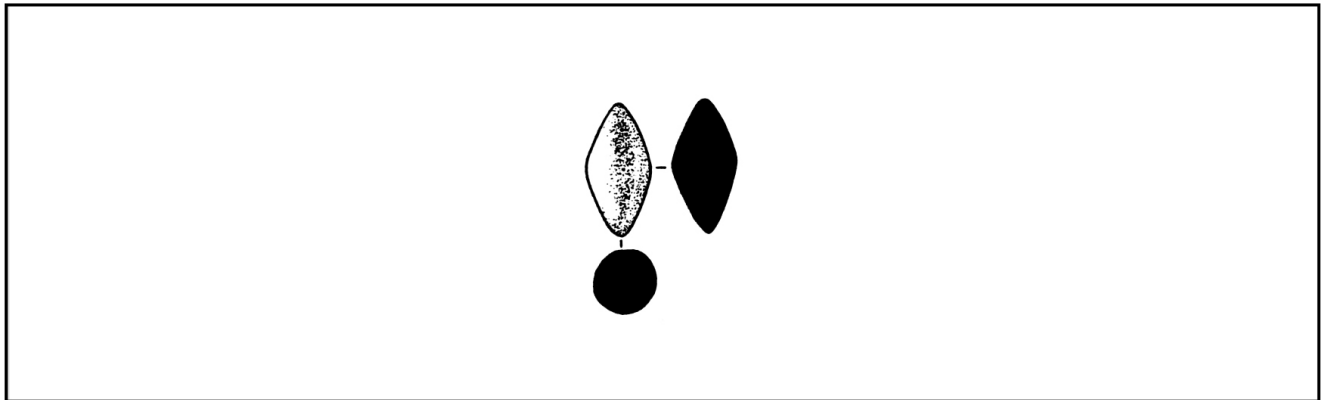

Figure 530 : Objet biconique allongé. KANGURTTUT établissement : Vinogradova 1994, p.45, fig.10, 10.

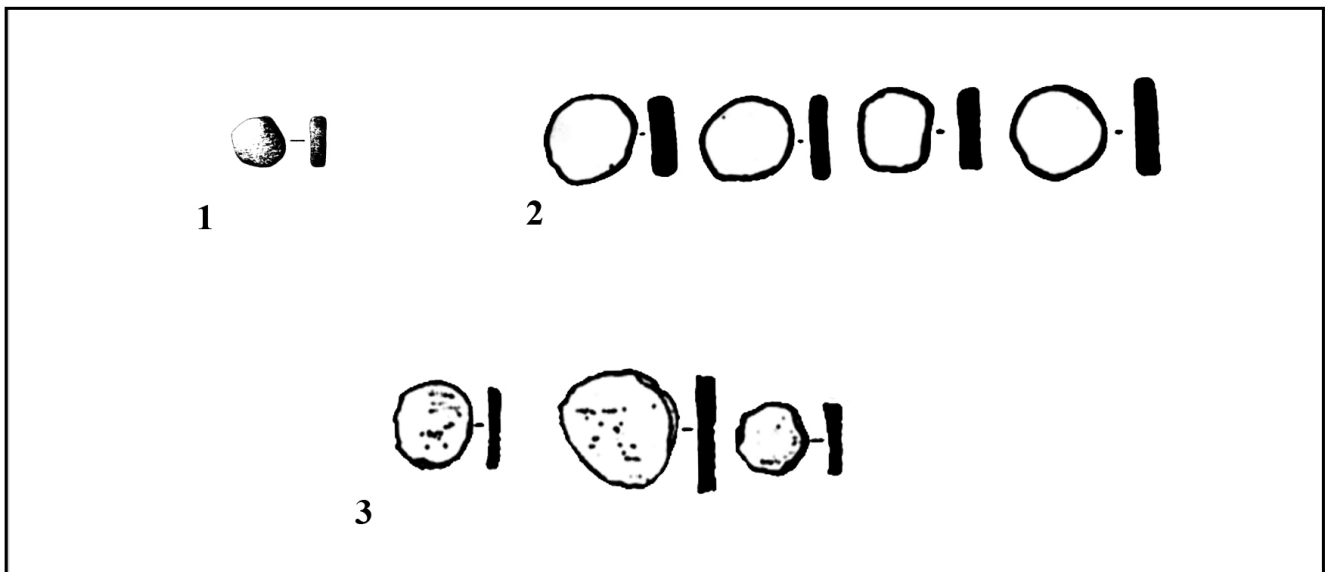

Figure 531 : Jetons. 1. KANGURTTUT établissement : Vinogradova 1994, p.45, fig.10, 5 ; 2. TASHGUZOR (fosse 3/ chantier 3) : Vinogradova 2001a, p.159, fig.4, 12-15 ; 3. MOLALI-TEPE : Sagdullaev 1989, p.16, 1-3.

0 ————— 15cm

Objets en os

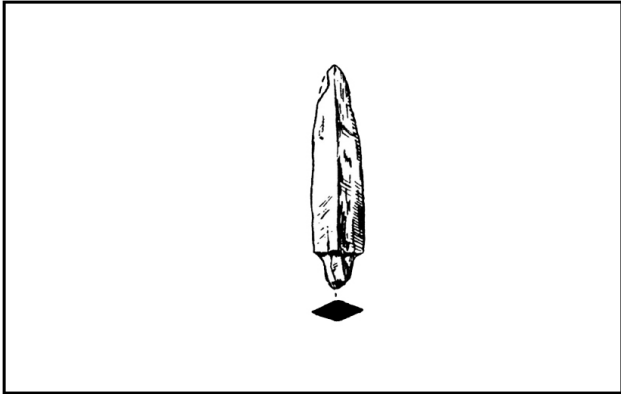

Figure 532 : Pointe de flèche. Type 1. TIGROVAJA BALKA : sép.n°37 : P'jankova 1981a, p.302, fig.17, 1.

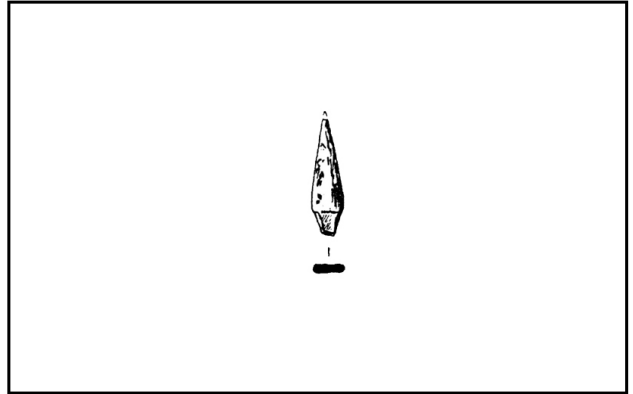

Figure 533 : Pointe de flèche. Type 2. TIGROVAJA BALKA : sép.n°37 : P'jankova 1981a, p.302, fig.17, 2.

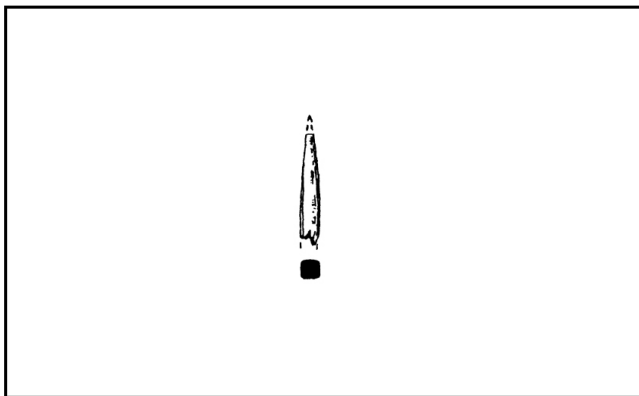

Figure 534 : Aiguille ou alêne. TIGROVAJA BALKA : sép.n°26 : P'jankova 1981a, p.302, fig.17, 3.

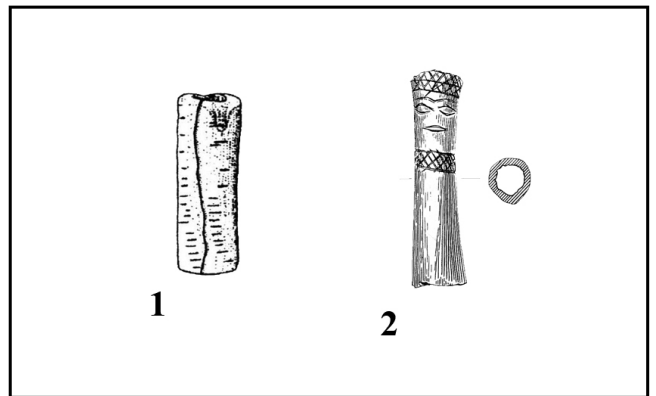

Figure 535 : Cylindre. 1. TIGROVAJA BALKA : sép.n°76 : P'jankova 1986b, p.53, fig.74, 13 ; **2.** TAKH-IRBAJ 3 : Masson 1959, p.180, fig.XII, 5.

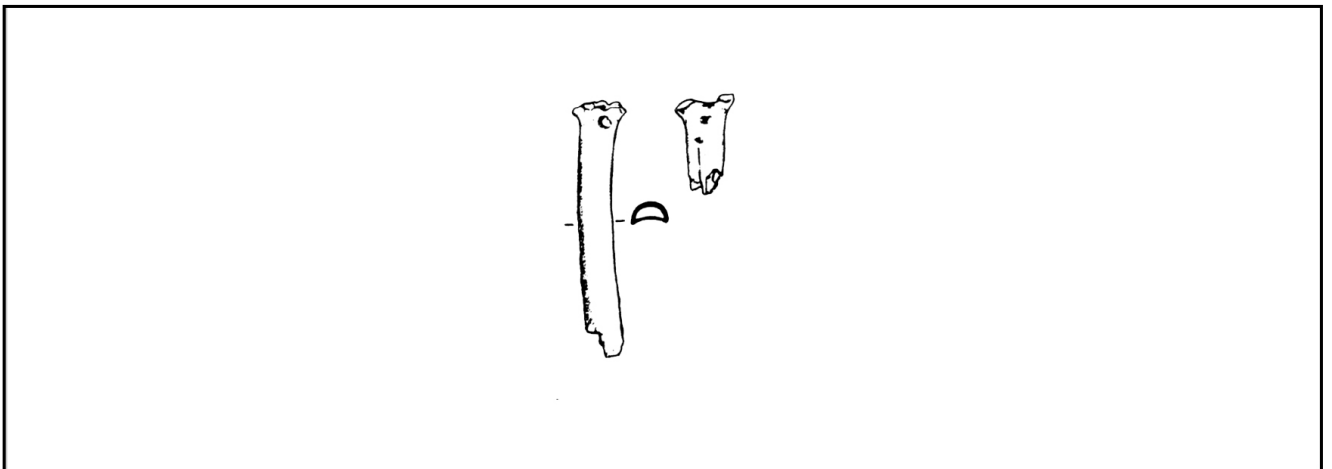

Figure 536 : Os tubulaire. KANGURTTUT établissement : Vinogradova 1994, p.45, fig.10, 11.

0  15cm

Typologie des pratiques funéraires

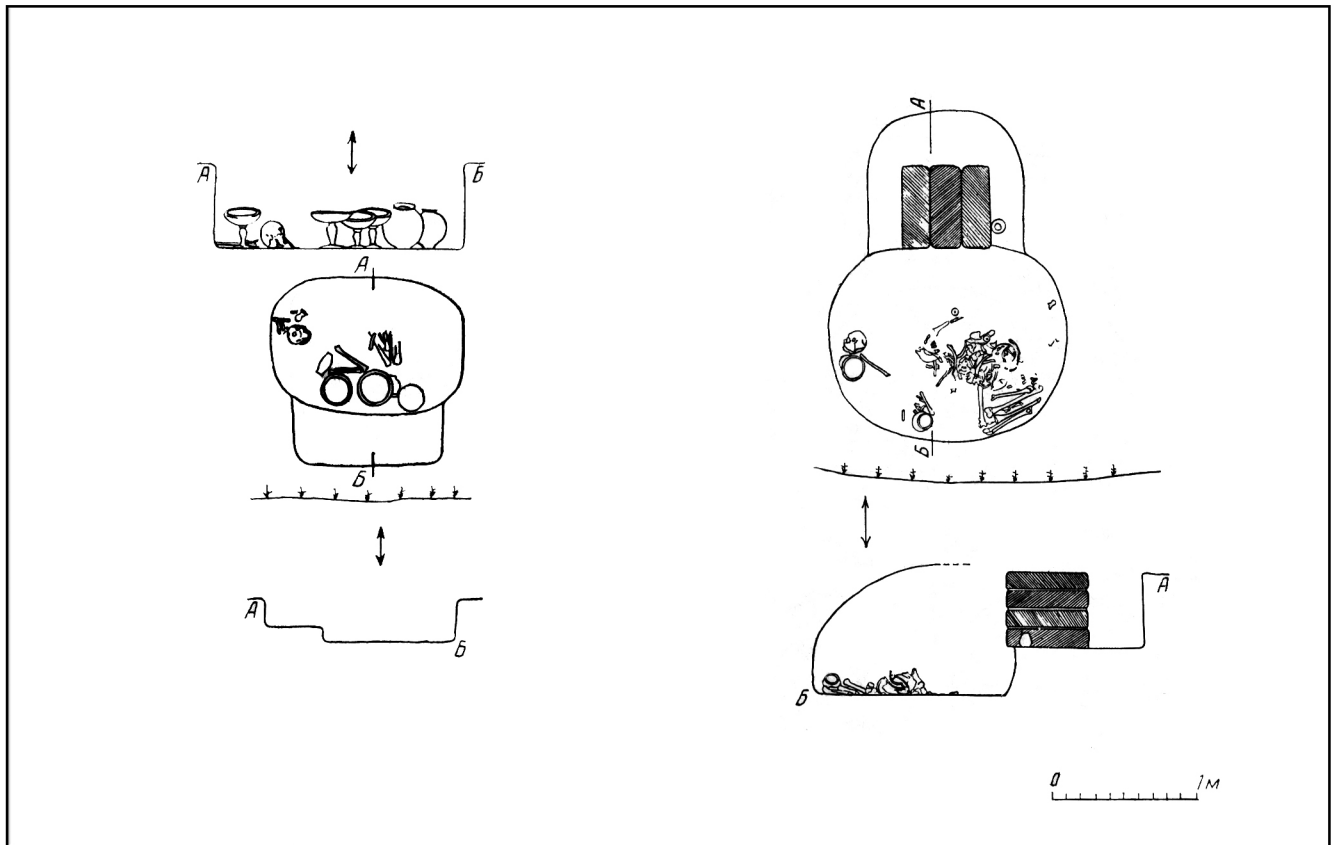

Figure 537 : Tombes à chambre funéraire. 1. DZHARKUTAN : sép.n°51 : Askarov, Abdullaev 1983, fig.IX, 6 (période Kuzali) ; 2. DZHARKUTAN : sép.n°506 : Askarov, Abdullaev 1983, fig.XVI, 4 (période Molali-Bustan).

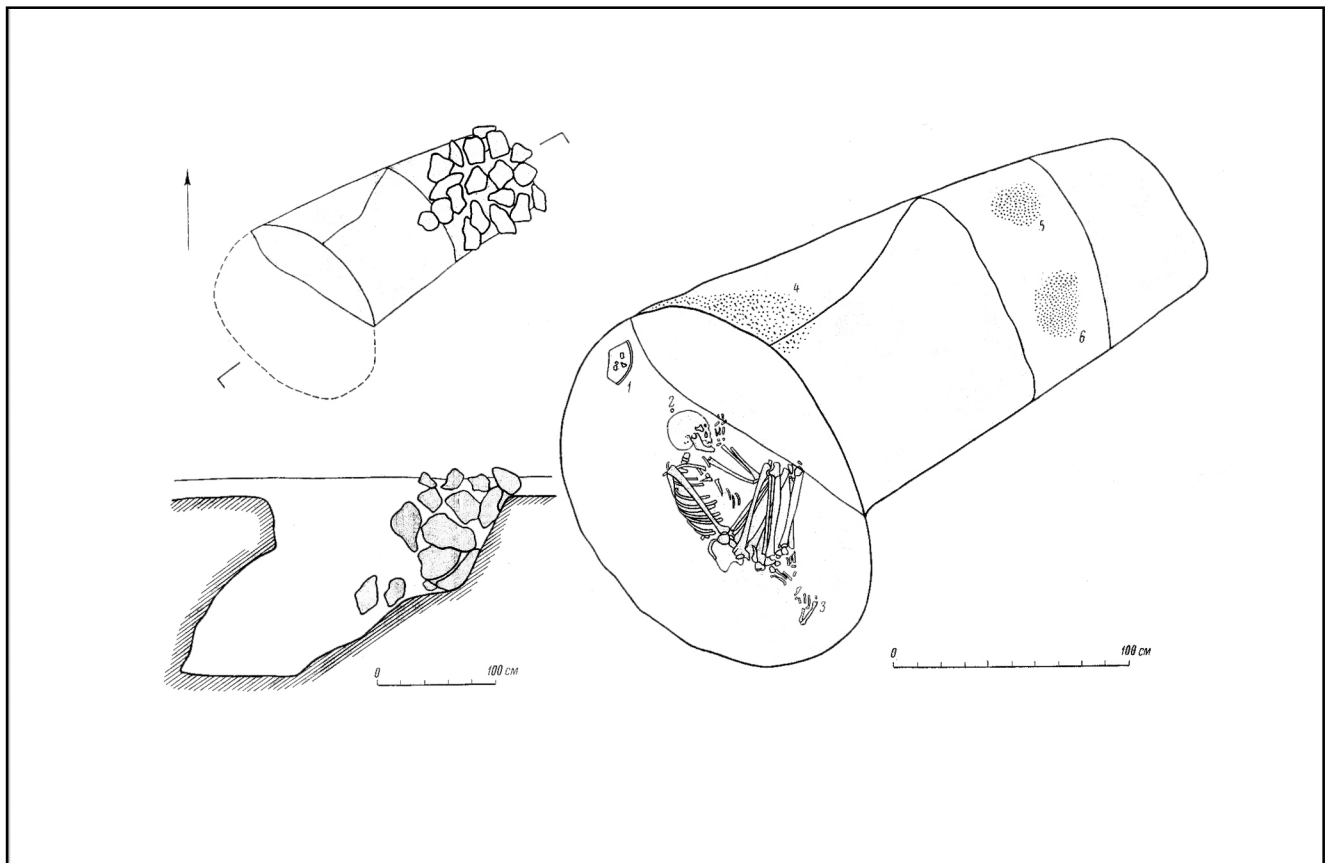

Figure 538 : Tombes à chambre funéraire. RANNIJ-TULKHAR : sép.n°1 : Mandel'shtam 1968, p.9, fig.1.

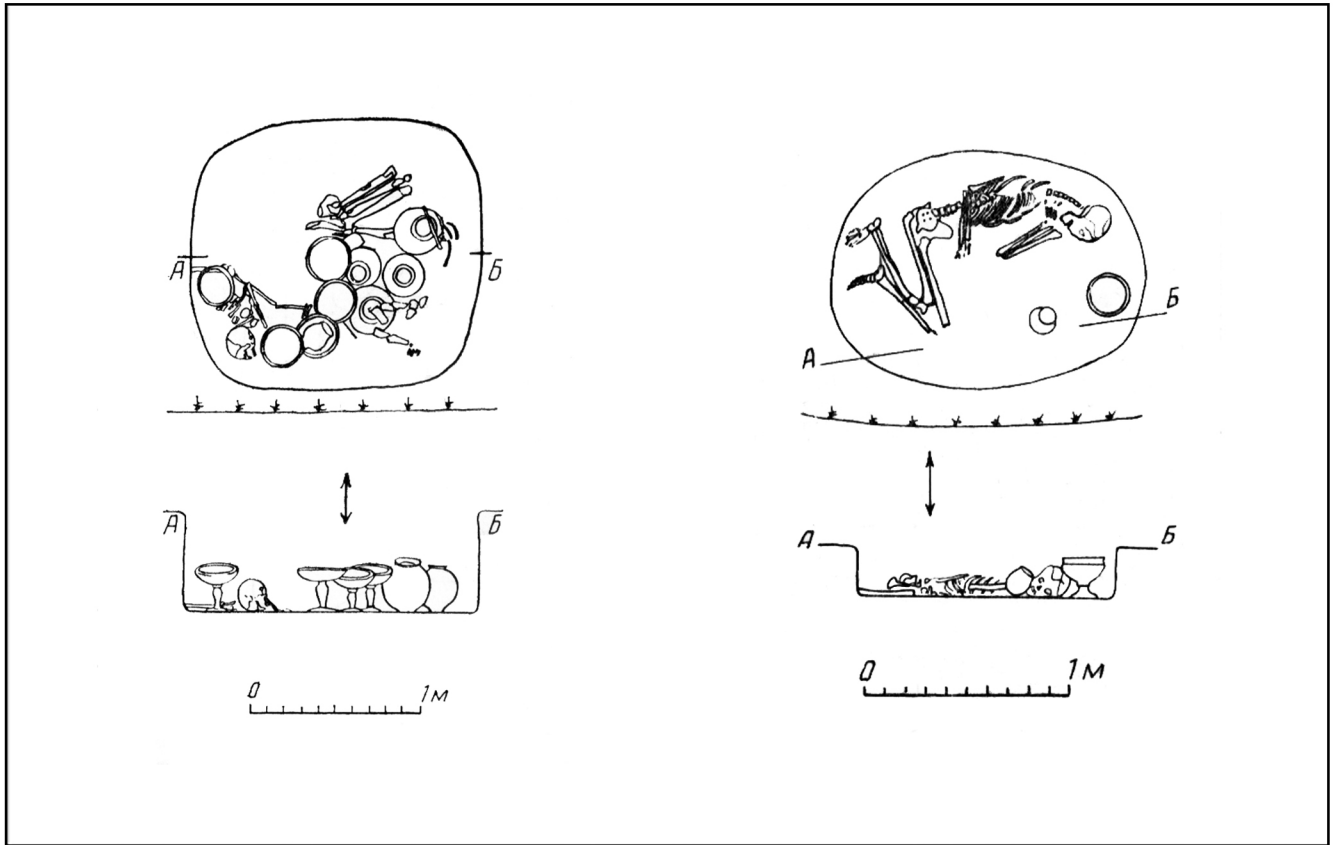

Figure 539 : Fosses. 1. DZHARKUTAN : sép.n°41 : Askarov, Abdullaev 1983, fig.IX, 9 (période Kuzali) ; 2. DZHARKUTAN : sép.n°82 : Askarov, Abdullaev 1983, fig.XV, 3 (période Molali-Bustan).

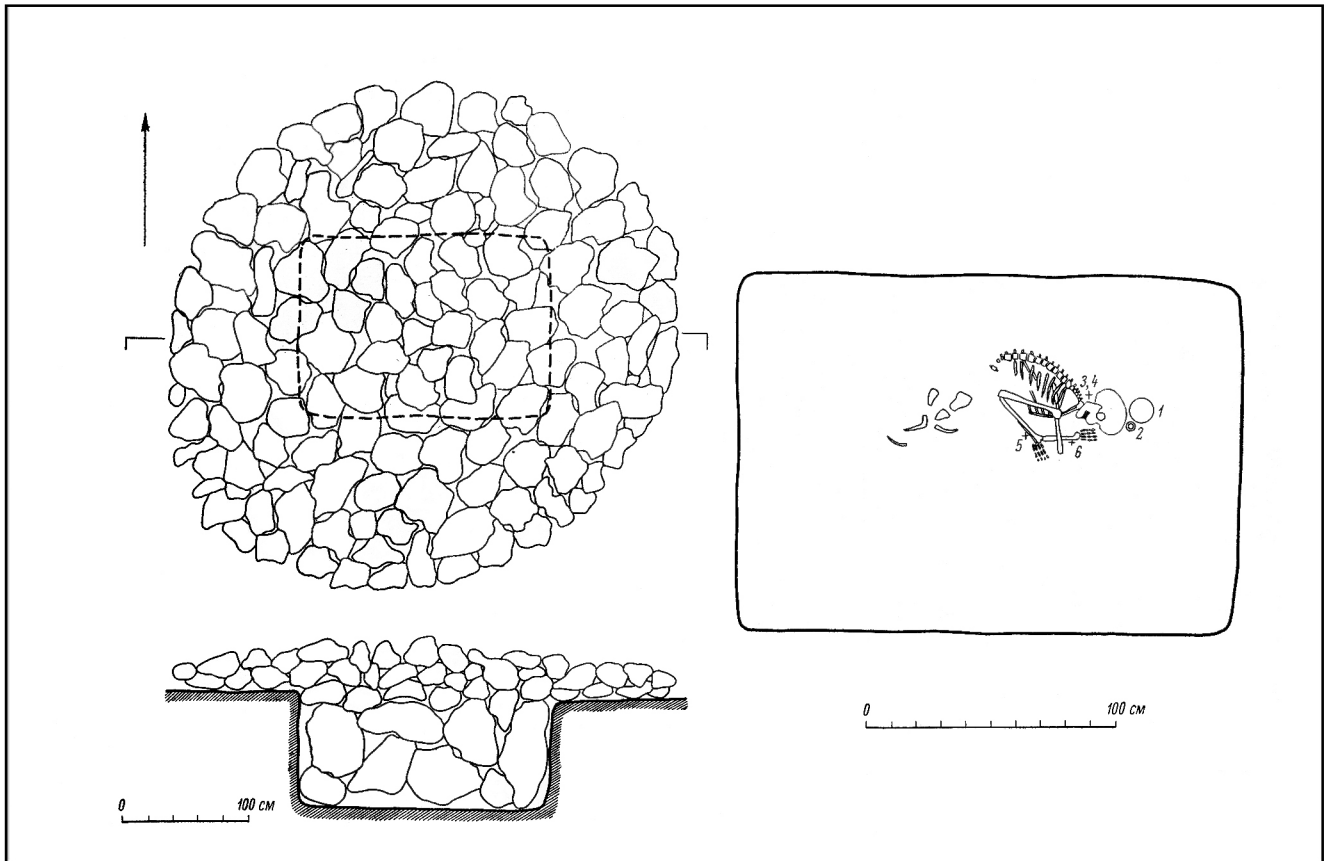

Figure 540 : Fosses. RANNIJ-ARUKTAU : sép.n°XIX, 1 : Mandel'shtam 1968, p.51, fig.34.

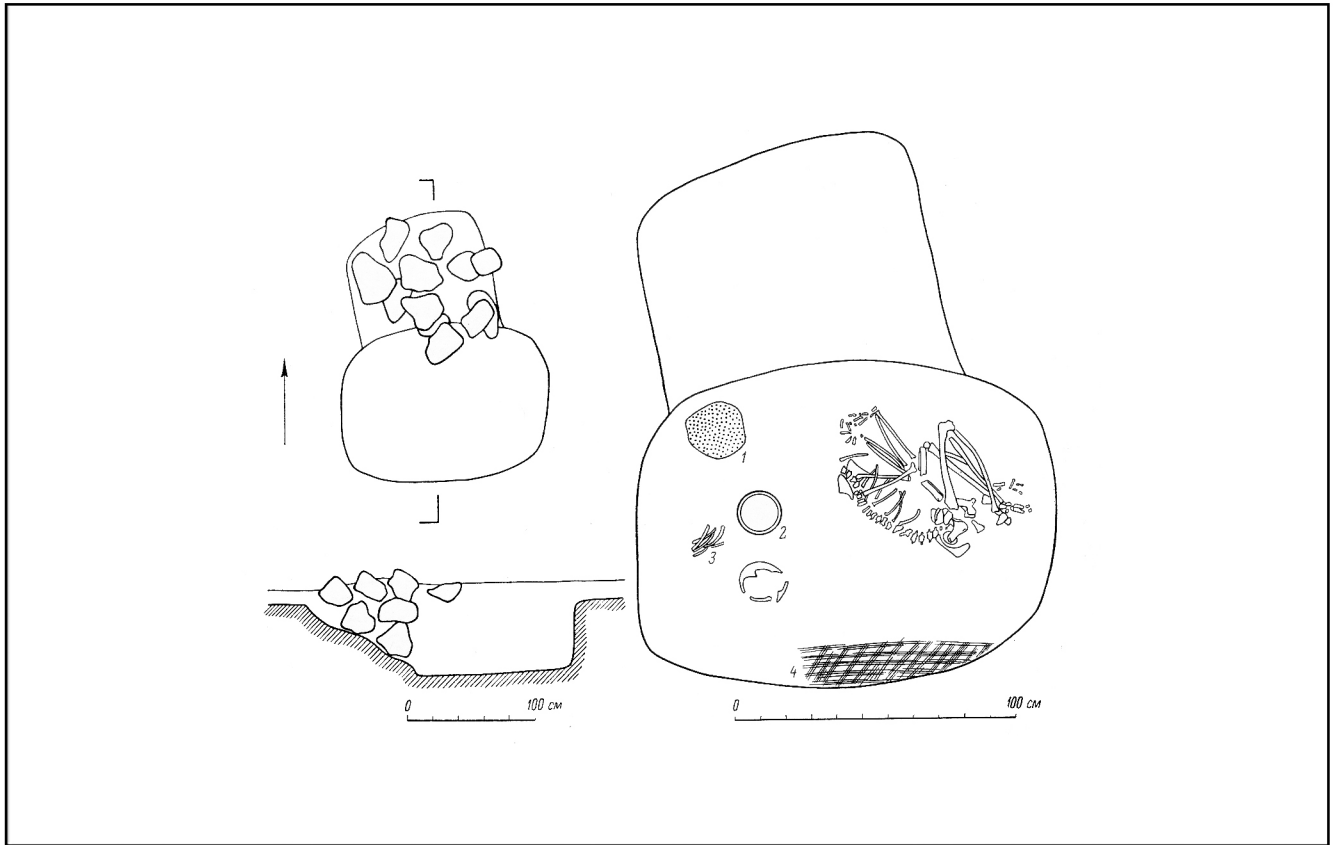

Figure 541 : Fosses avec rampe d'accès. RANNIJ-TULKHAR : sép.n°3 : Mandel'shtam 1968, p.10, fig.2.

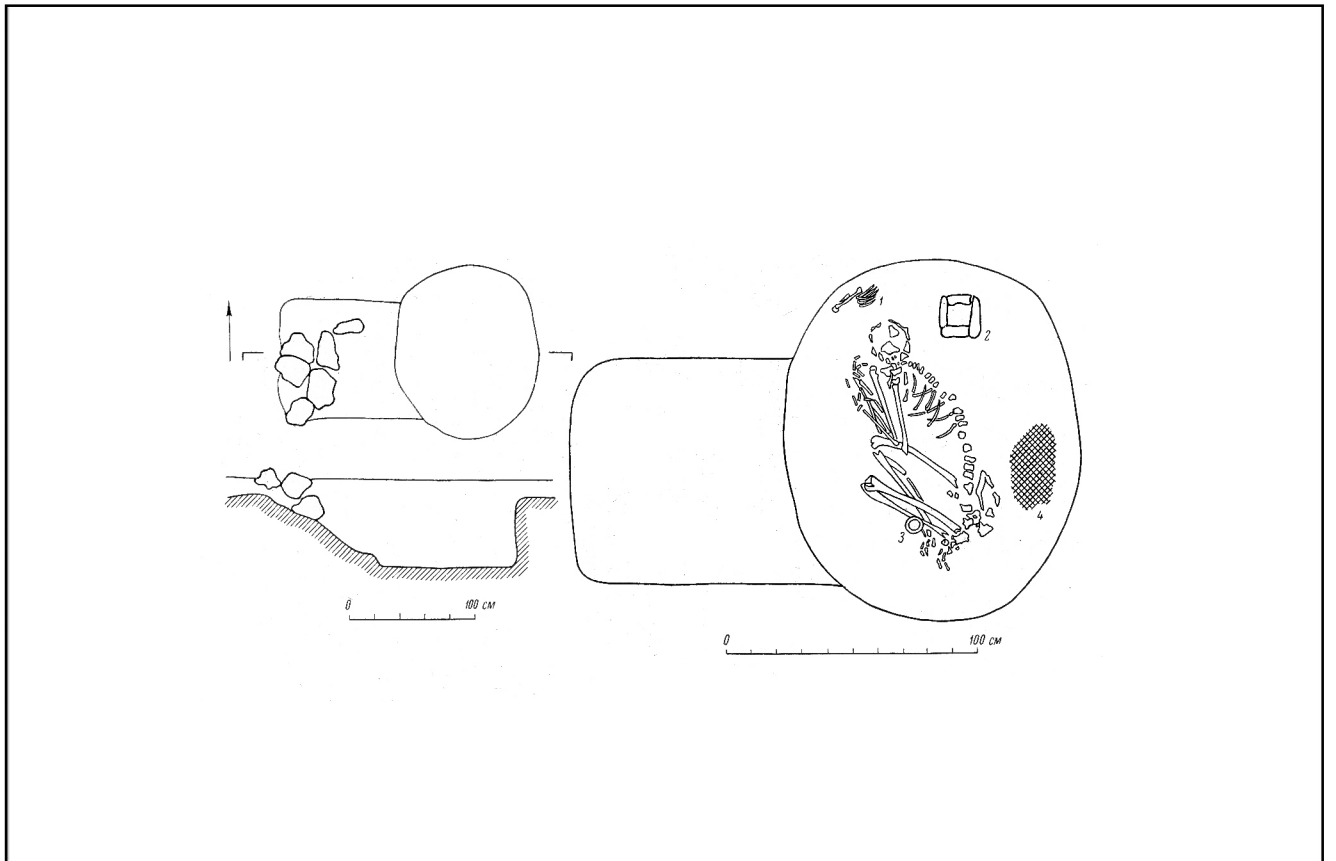

Figure 542 : Fosses avec rampe d'accès. RANNIJ-TULKHAR : sép.n°4 : Mandel'shtam 1968, p.11, fig.3.

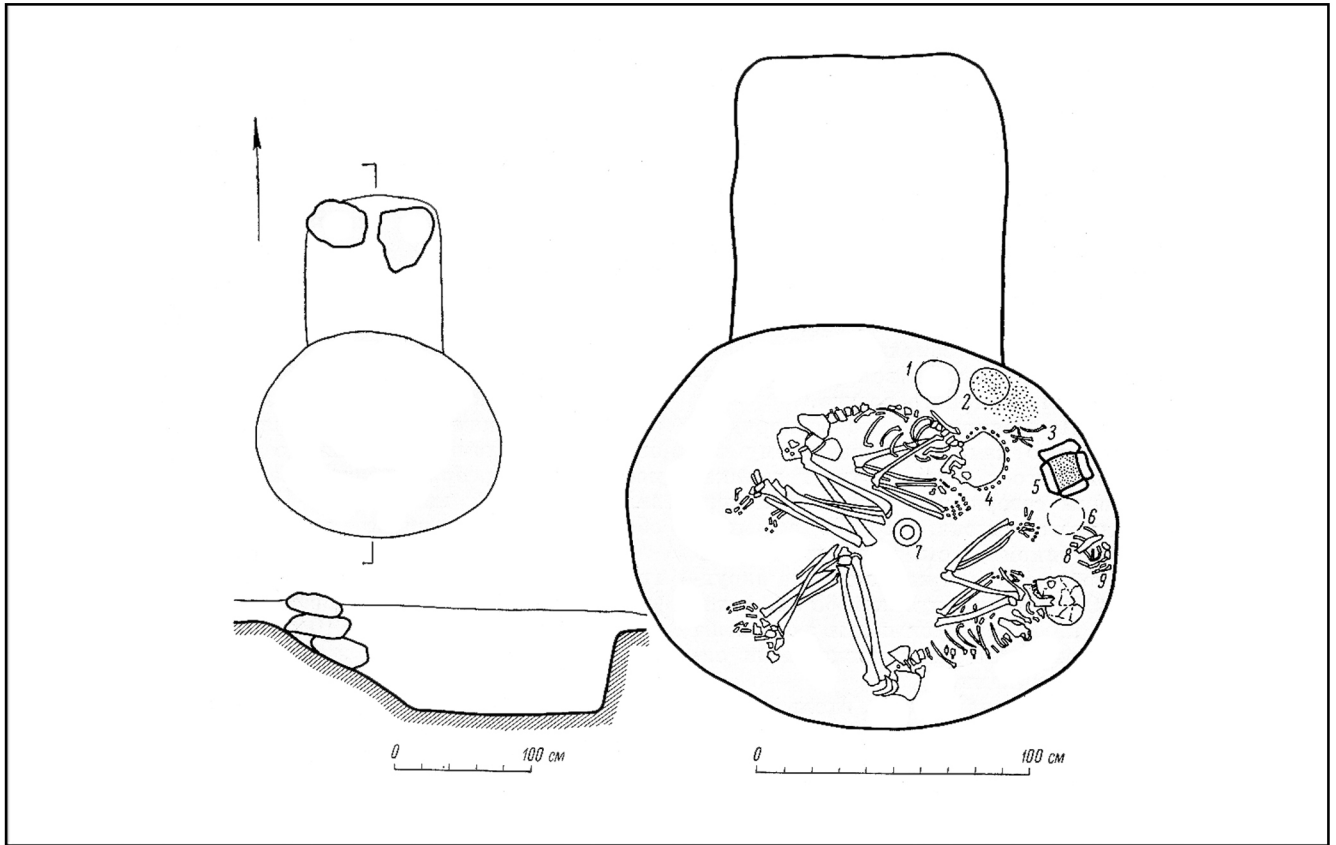

Figure 543 : Fosses avec rampe d'accès. RANNIJ-TULKHAR : sép.n°22 : Mandel'shtam 1968, p.19, fig.9.

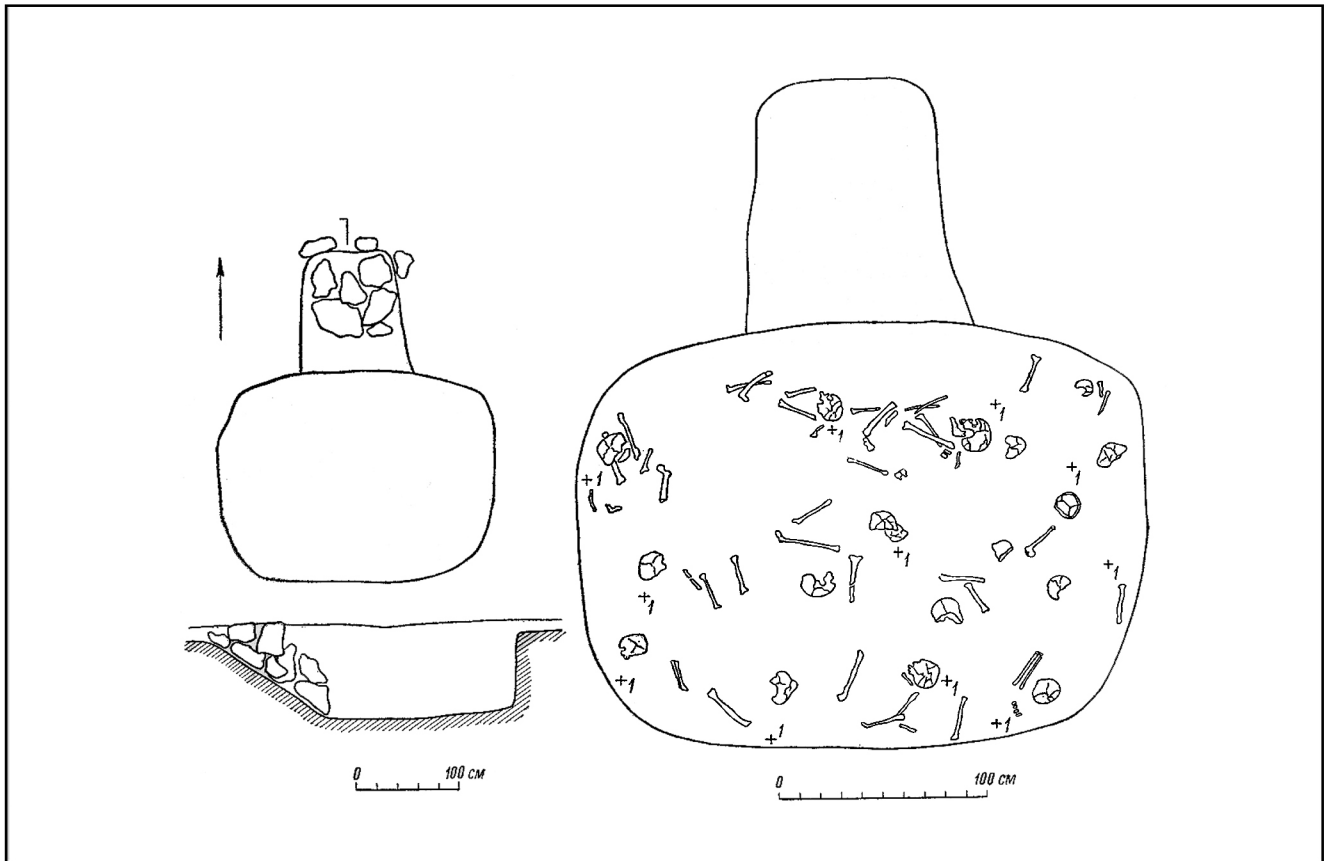

Figure 544 : Fosse avec rampe d'accès. RANNIJ-TULKHAR : sép.n°72 : Mandel'shtam 1968, p.46, fig.30. *Légende:*
1. fragments de coquilles d'oeufs.

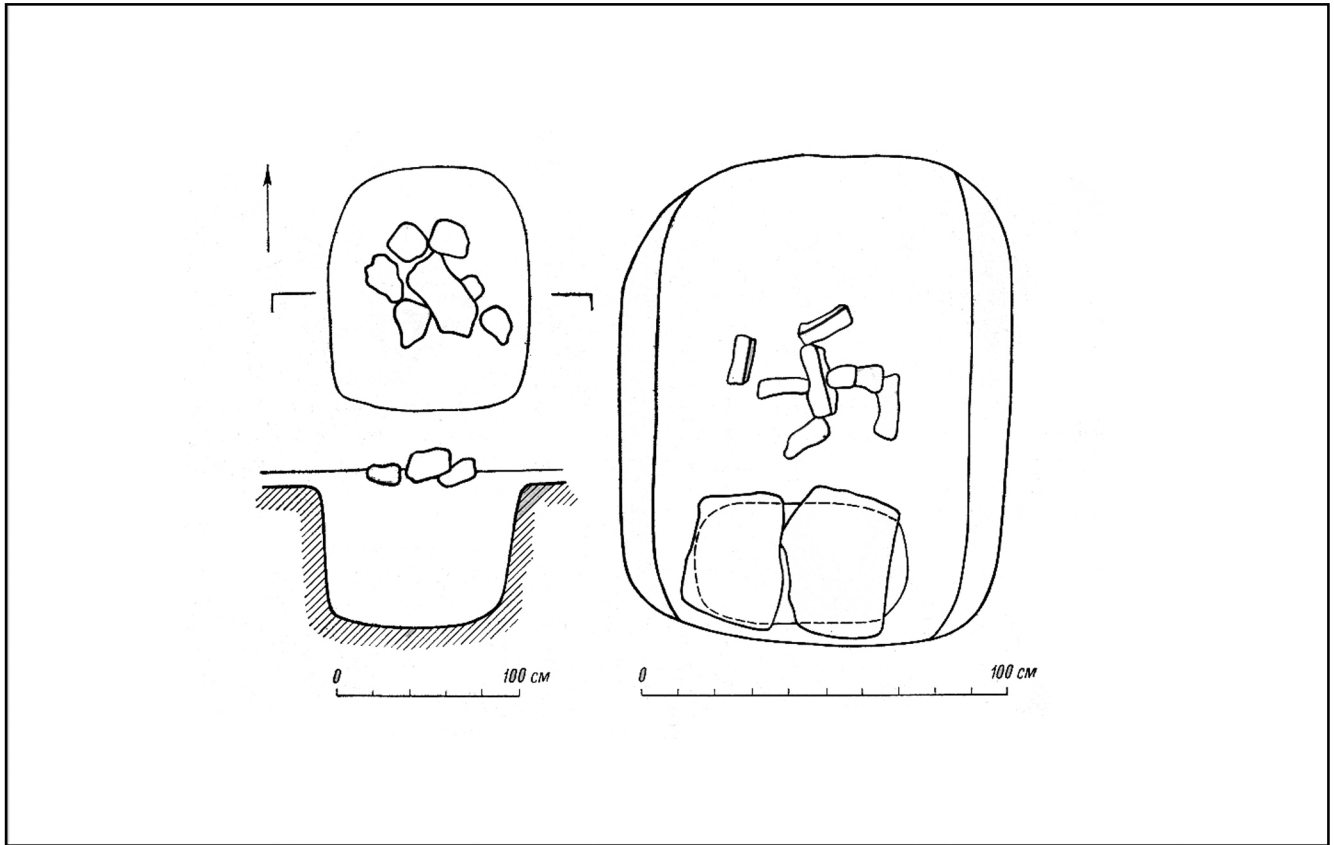

Figure 545 : Fosses avec une petite cavité au Sud. RANNIJ-TULKHAR : sép.n°64 : Mandel'shtam 1968, p.44, fig.29.

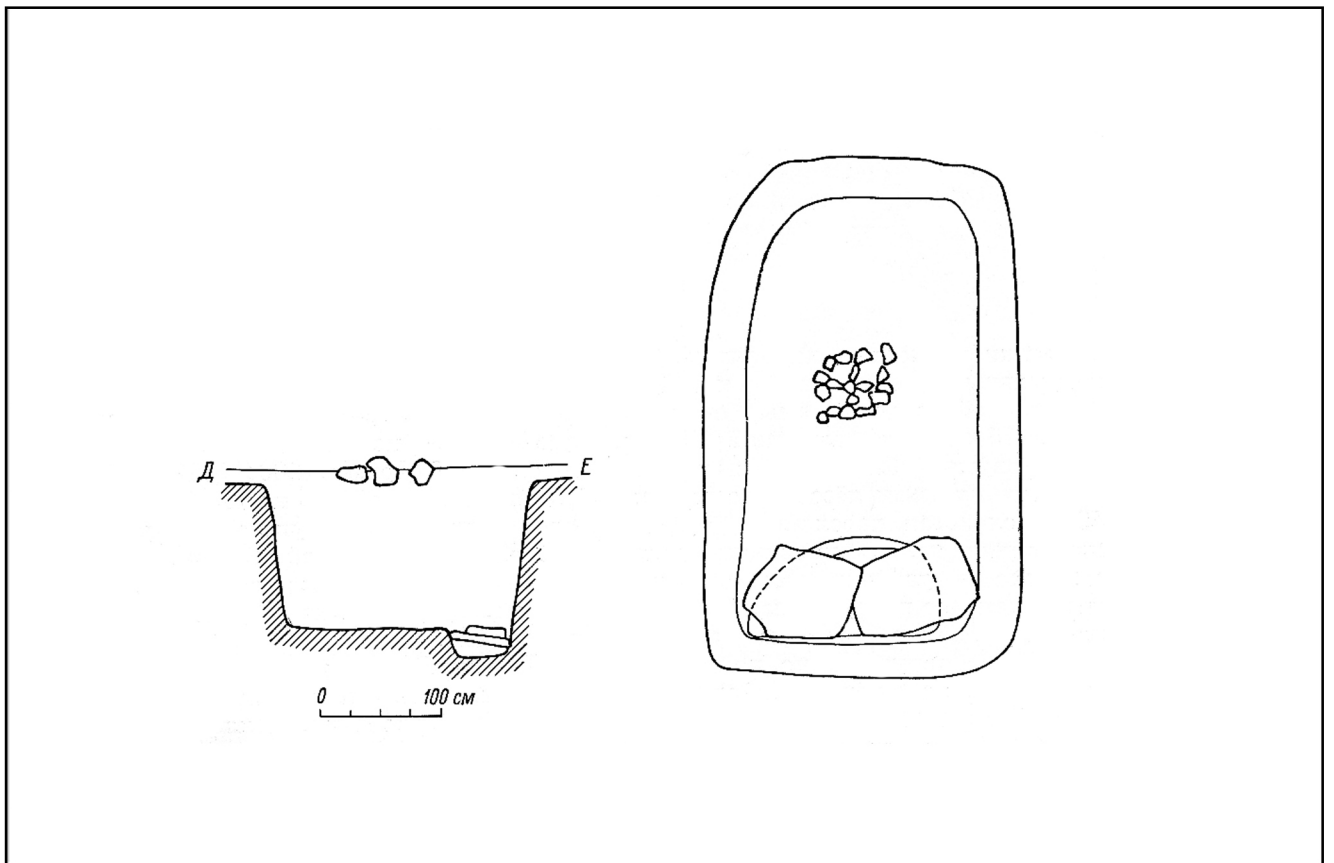

Figure 546 : Fosses avec une petite cavité au Sud. RANNIJ-TULKHAR : sép.n°63 : Mandel'shtam 1968, p.43, fig.28.

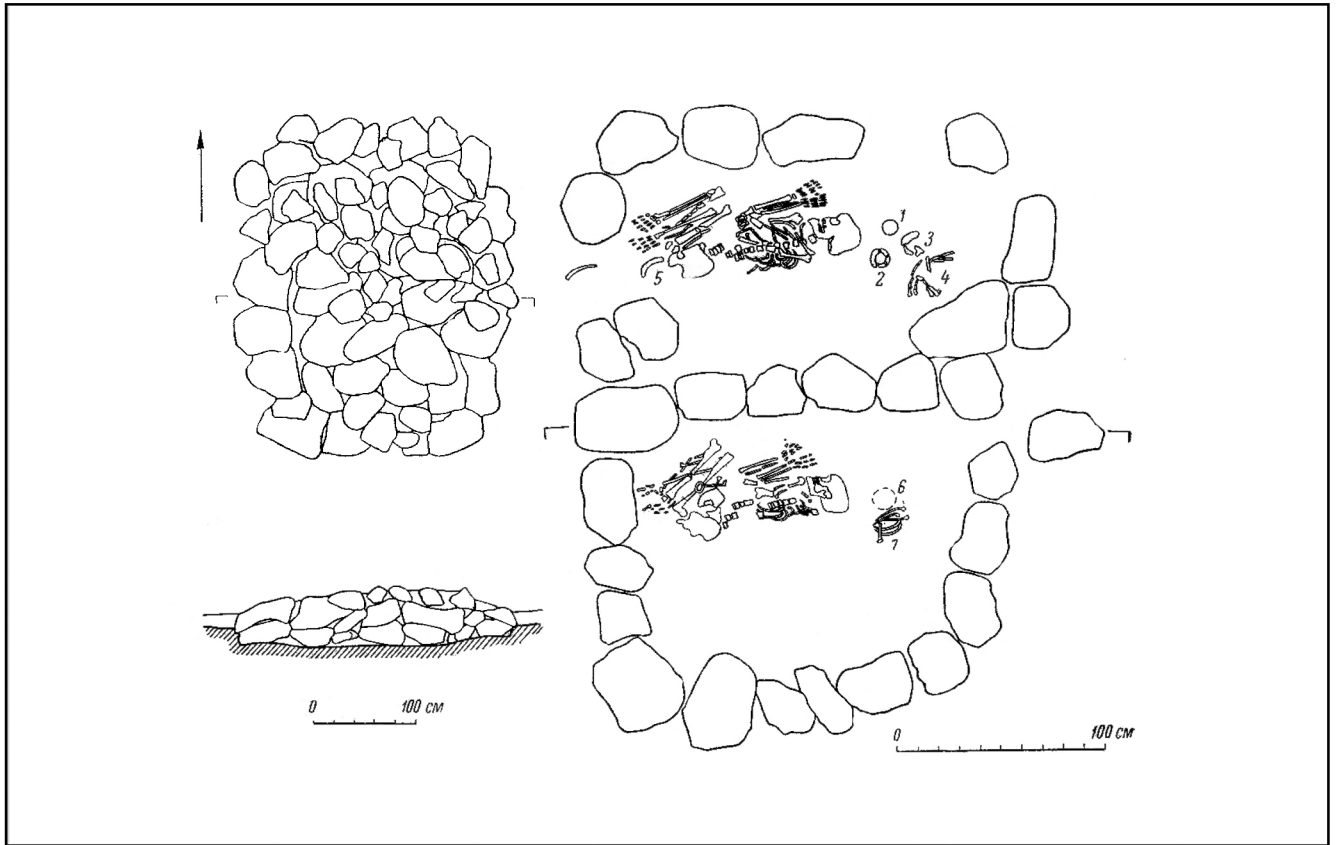

Figure 547 : Enceintes de pierres. RANNIJ-ARUKTAU : sép.n°XVII, 1 : Mandel'shtam 1968, p.50, fig.33.

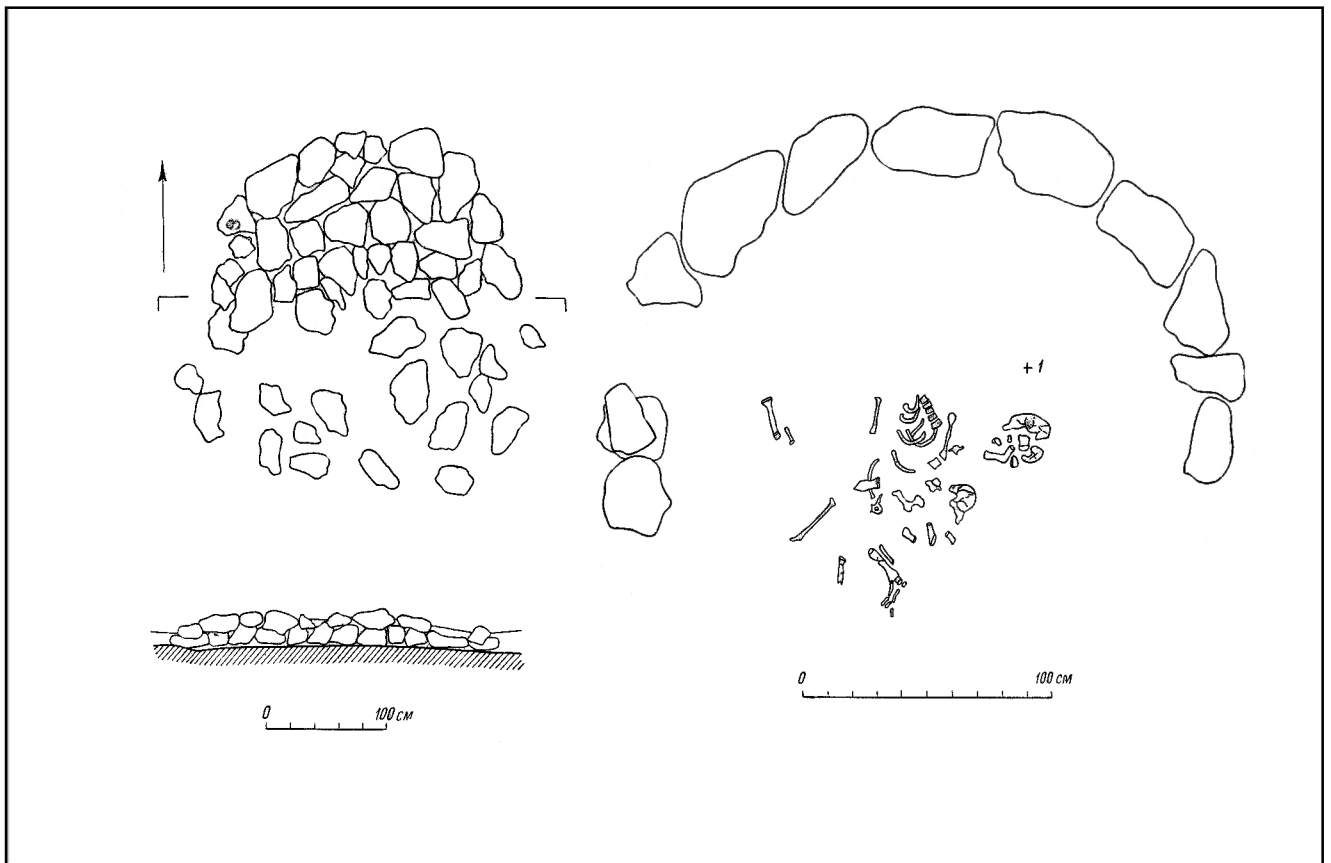

Figure 548: Enceintes de pierres. RANNIJ-ARUKTAU : sép.n°I, 1 : Mandel'shtam 1968, p.47, fig.31.

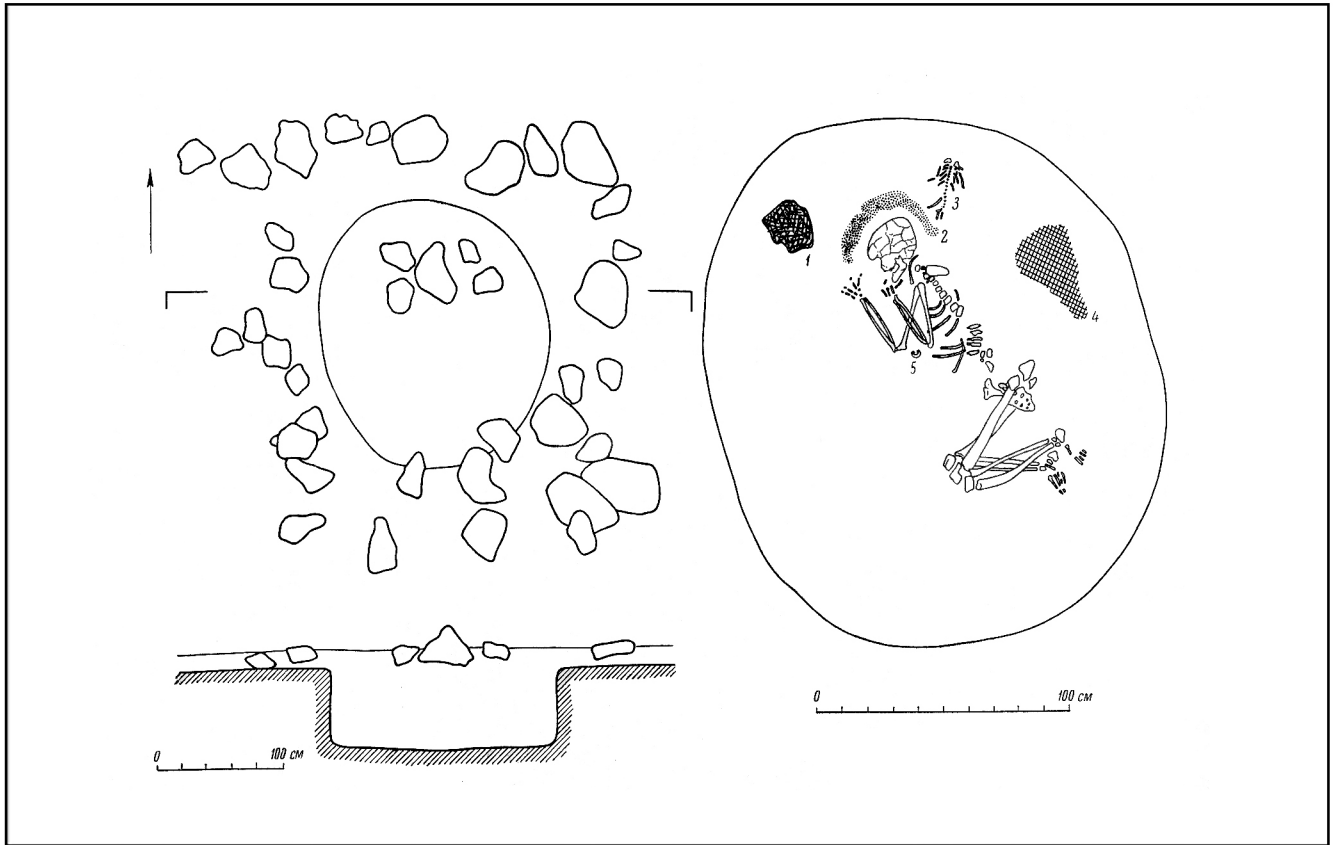

Figure 549 : Enceintes de pierres avec fosse. RANNIJ-TULKHAR : sép.n°34 : Mandel'shtam 1968, p.30, fig.19.

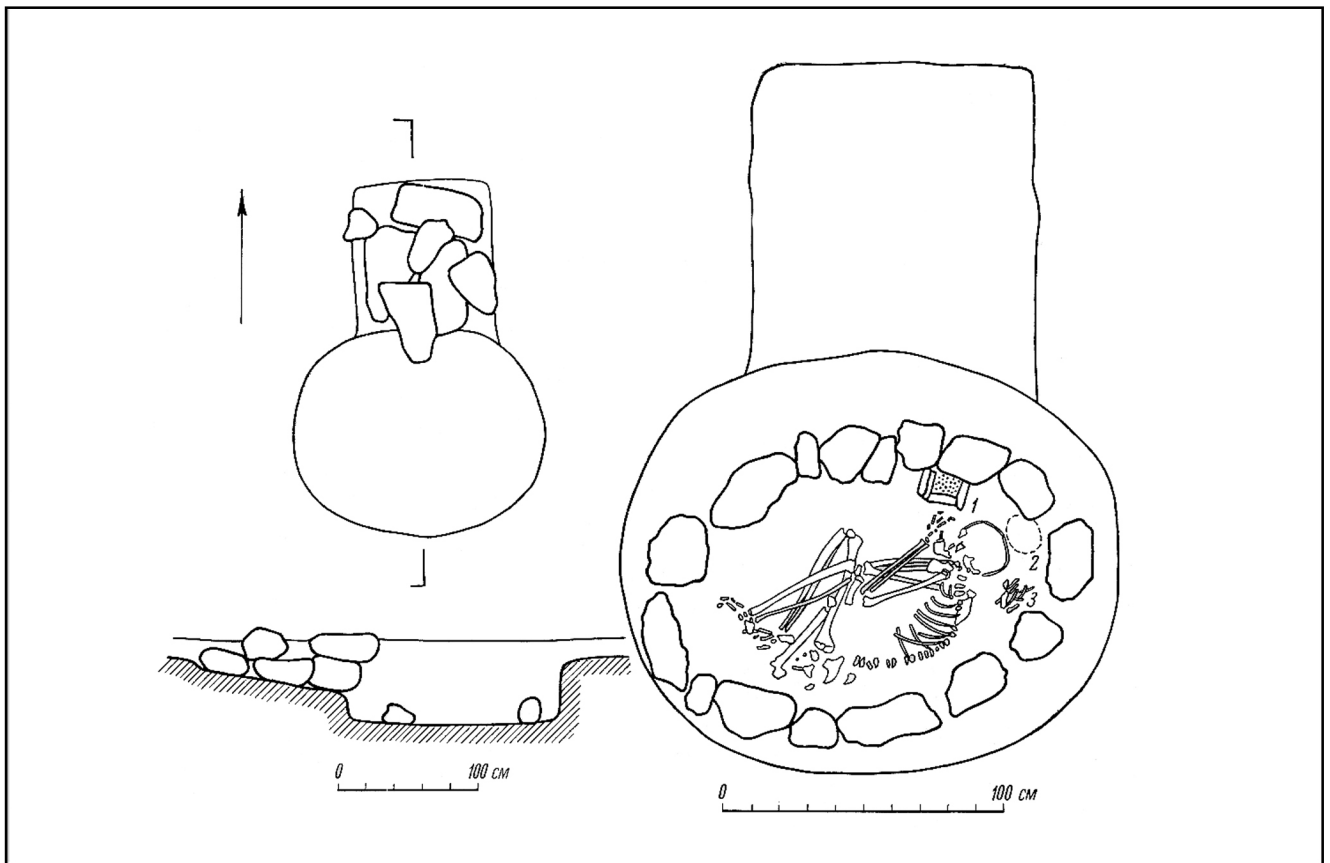

Figure 550 : Fosses avec rampe d'accès et enceinte autour du squelette. RANNIJ-TULKHAR : sép.n°26 : Mandel'shtam 1968, p.23, fig.12.

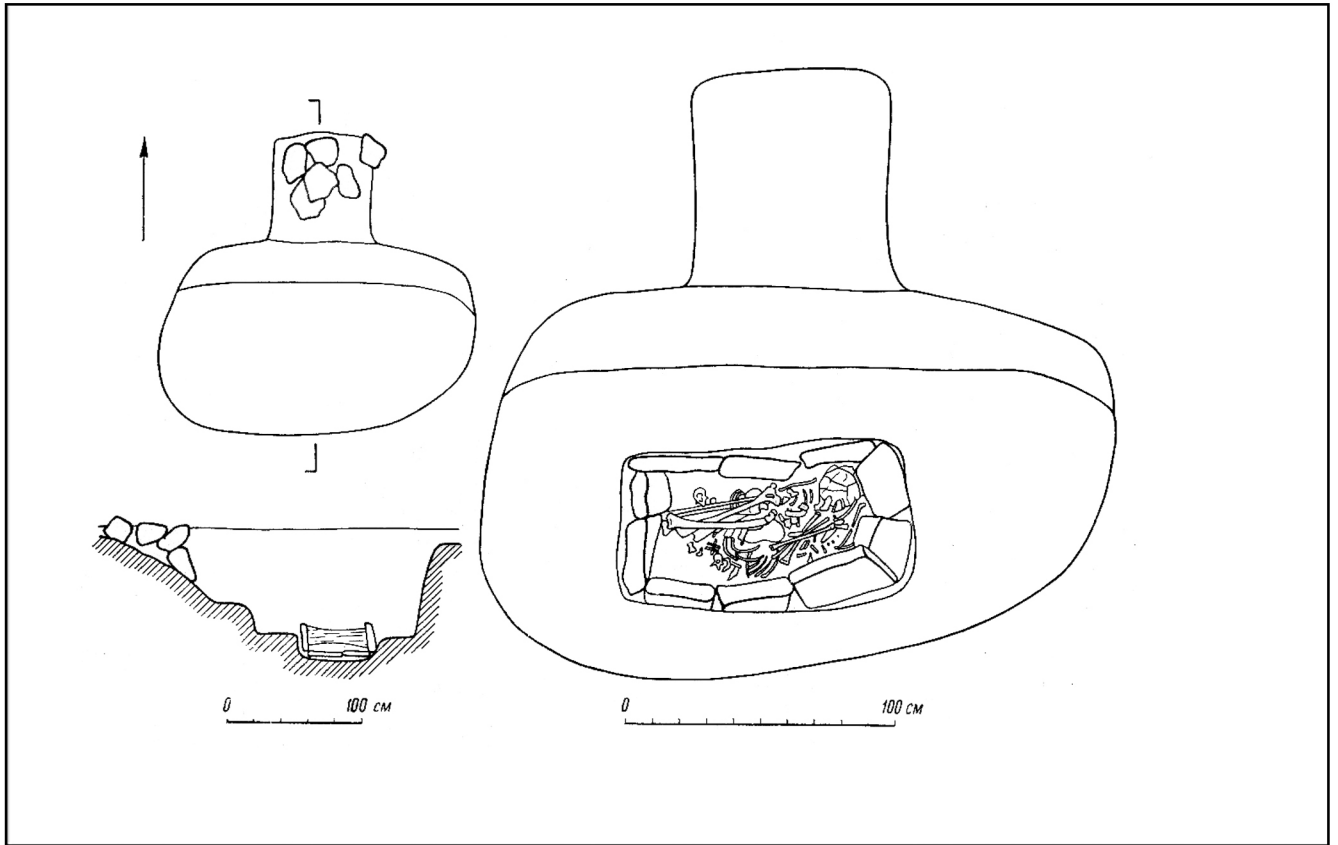

Figure 551 : Fosses avec rampe d'accès et coffre de pierres. RANNIJ-TULKHAR : sép.n°56 : Mandel'shtam 1968, p.39, fig.25.

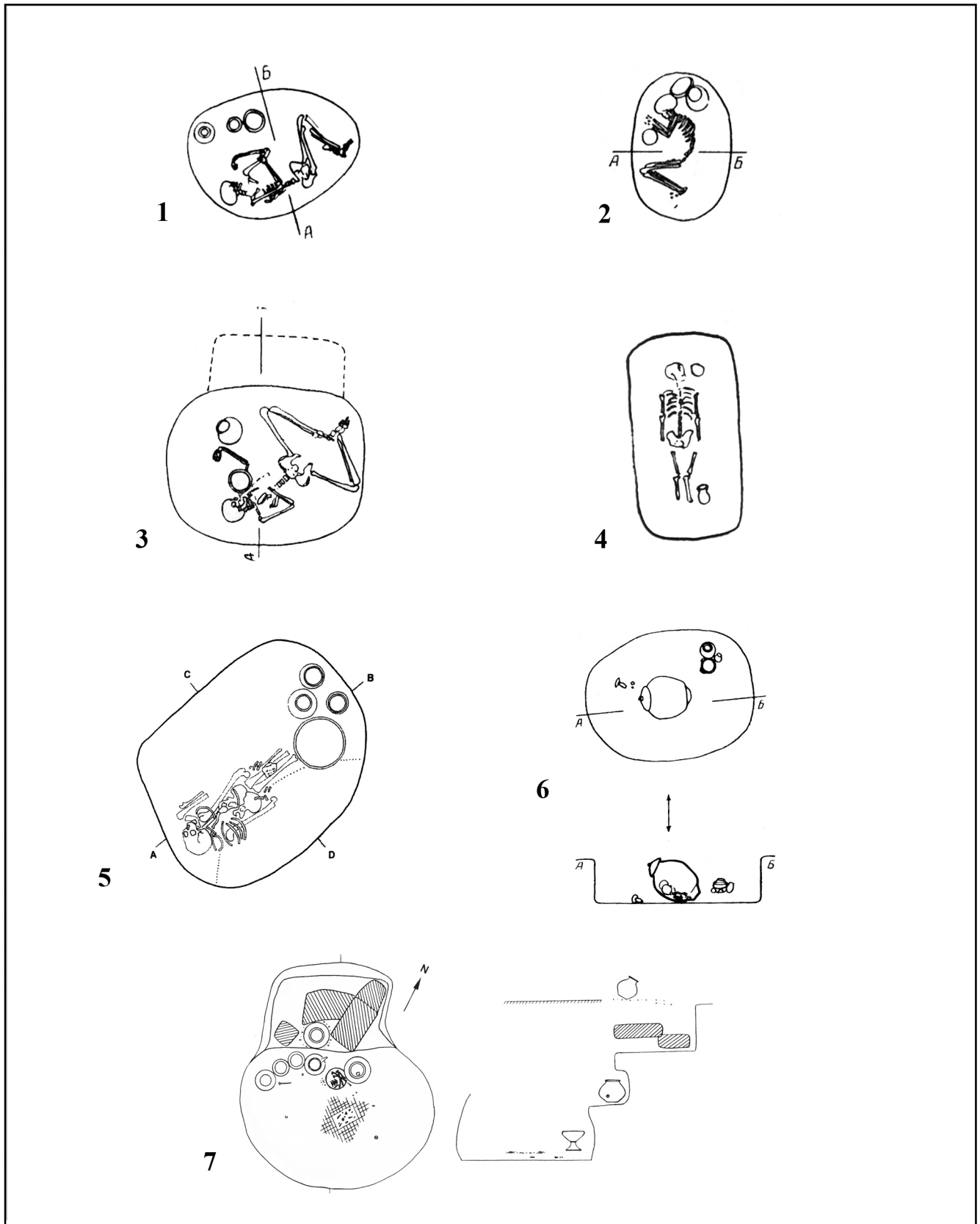

Figure 552 : Types de traitement du défunt. 1. Inhumation en décubitus latéral gauche (Dzharkutan 4A, sép.n°678) : Askarov, Abdullaev 1983, fig.XIV, 1 ; 2. Inhumation en décubitus latéral droit (Dzharkutan 4A, sép.n°635) : Askarov, Abdullaev 1983, fig.XIV, 3 ; 3. Inhumation sur le dos avec les jambes repliées sur le côté : Askarov, Abdullaev 1983, fig.XV, 4 ; 4. Inhumation sur le dos étendu (Molali-Tépé, sép.n°7) : Beljaeva, Khakimov 1973, p.39, fig.5, 3 ; 5. Démembrement (Dzharkutan 4B, sép.n°41) : Shirinov, Baratov 1997, fig.30 ; 6. Inhumation en jarre (Dzharkutan 4A, sép.n°656) : Askarov, Abdullaev 1983, fig.XIV, 4 ; 7. Crémation (Bustan 6, sép.n°148) : Avanesova 1997, fig.10.

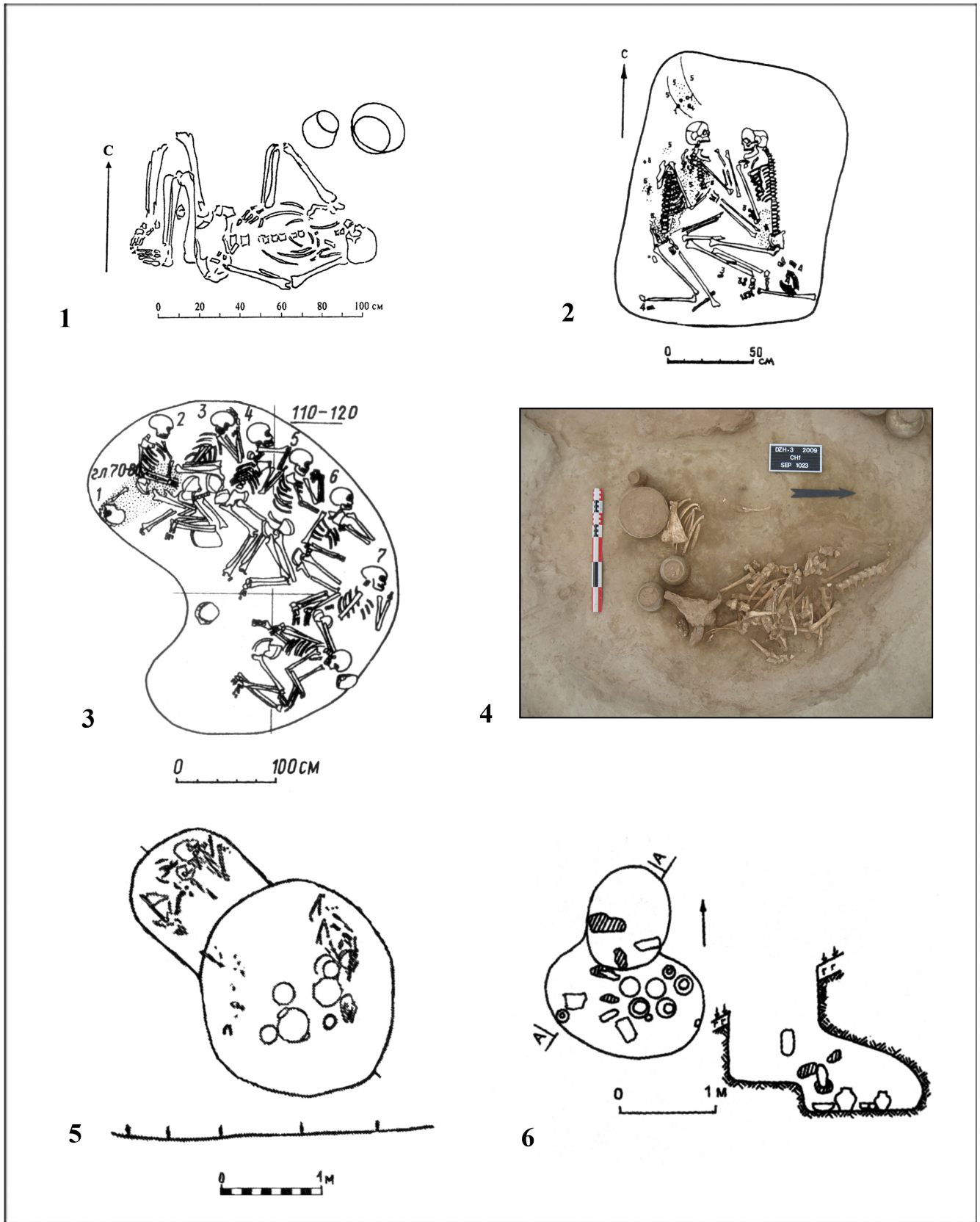

Figure 553. Types de sépulture. 1. Sépulture individuelle. Obkukh : P'jankova 2003, p.220, fig.8 ; 2. Sépulture double. Kyzlar-Kala : Litvinskij, Sedov 1983, fig.16, 3 ; 3. Sépulture multiple. Dashti-Kozy (sép.n°25) : Isakov, Potemkina 1989, p.157, fig.9 ; 4. Sépulture animale. Dzharkutan 3, sép.n°1023 (Photo MAFOuz-Protohistoire) ; 5. Inhumation double et animale. Dzharkutan 4B (sép.n°130) : Ionesov 1990b, p.11, fig.3,a ; 6. Cénotaphe. Kangurtut (sép.n°91) : Vinogradova *et al.* 2008, p.341, fig.44, 8.



Figure 554 : Cénotaphes et/ou dépôts. 1. Dzharkutan 3, fosse C (Photo MAFOuz-Protohistoire) ; 2. Dzharkutan 3, fosse D (Photo MAFOuz-Protohistoire).

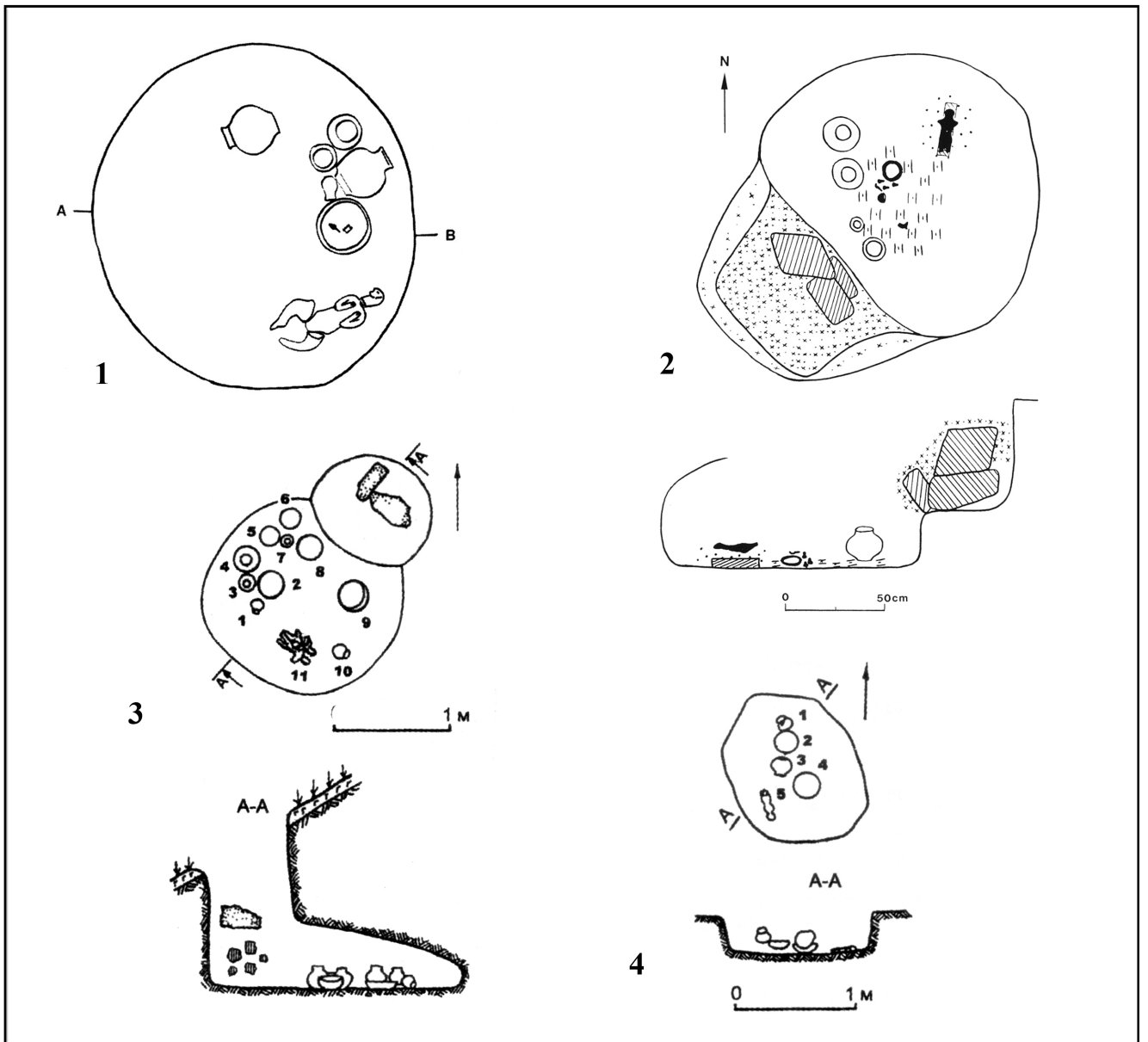

Figure 555: Cénotaphes avec figurines anthropomorphiques. 1. DZHARKUTAN 4B, sép.n°47 : Shirinov, Baratov 1997, fig.13 ; 2. BUSTAN 6, sép.n°3 : Avanesova 1997, fig.12 ; 3. KANGURTTUT, sép.n°73 : Vinogradova *et al.* 2008, p.342, fig.45 ; 4. KANGURTTUT, sép.n°26 : Vinogradova *et al.* 2008, p.342, fig.46.