

# ILLUSTRATIONS

## LISTE DES ILLUSTRATIONS (VOLUME II.3)

### Tombes, dépôts et autres structures : plans et photographies

1. Varna. Détail de la tombe 43 (moulage) (4200 av. J.-C.).  
(D'après Mohen 1989, p. 15).
2. Nahal Mishmar. "Trésor". Chalcolithique (3700-3300 av. J.-C.).  
Sceptres, masses, récipients, outils et objets divers en cuivre  
(D'après Benoît 2003, fig. 61).
3. Korucutepe. Tombes L et J.  
(D'après Brandt 1978, pl.9).
4. Ilipinar. Tombe du Chalcolithique récent (3500-3100).  
(D'après Roodenberg 2001, p. 352, fig. 1).
5. Ilipinar. Tombe double - Phase IV (Chalcolithique récent).  
(D'après Roodenberg et al. 1990, p. 125, fig. 3).
6. Klady. Kourgane 11.  
(D'après Rezapkin 2000, pl. 2 et 4).
7. Klady. Kourgane 11, monticule H - tombe 38.  
(D'après Rezapkin 2000, pl. 14).
8. Klady. Kourgane 11. "opferkomplex". (BA I).  
(D'après Rezapkin 2000, pl. 16.10).
9. Klady. Kourgane 23.  
(D'après Rezapkin 2000, pl. 30).
10. Klady. Kourgane 30. Tombe 1.  
(D'après Rezapkin 2000, pl. 43 et 45).
11. Arslantepe. Bâtiment III. Les deux groupes d'armes (a:AR1 et b:AR2) trouvés l'un au-dessus de l'autre dans la salle A113 (BA I A).  
(D'après Frangipane et Palmieri 1983, p. 314, fig. 18).
12. Arslantepe. Tombe royale (fermée).  
(D'après Palumbi 2004, p.121).
13. Arslantepe. Plan de la Tombe royale T 1 (BA I B).  
(D'après Frangipane et al. 2001, p. 110, fig. 5 et 6).
14. Arslantepe. Tombe "Royale". Détails. (BA I B).  
(D'après Palumbi 2004, p. 118-119).
15. Hassek Höyük. Tombe 12 du carré S19 (BA I-II).  
(D'après Behm-Blancke 1985, p. 49, fig. 7).
16. Tell Qara Quzaq. Tombes L12W et L12E (BA II).  
(D'après Valdés 1999, p. 125, fig. 2b).
17. Kheit Qasim. S19 Loc. 2.  
(D'après Forest 1983, p. 223, pl. 59).
- 18a. Norşuntepe. Atelier du niveau XIX (2700 av. J.-C.).  
(D'après Müller-Karpe 1994, p. 29, fig. 13).
- 18b. Arslantepe. Atelier du niveau VI récent (2500-2000 av. J.-C.).  
(D'après Müller-Karpe 1994, p. 39, fig. 20b).
19. Ipatovo. Kourgane, Tombe 32. Position des objets dans la tombe et détail de la table.  
(D'après Belinskij et Kalmykov 2004, p. 209 et 212 et fig. 10 et 14).
20. Ipatovo. Kourgane, Tombe 168.  
(D'après Belinskij et Kalmykov 2004, p. 204, fig. 3).
21. Tawi. Tombe 31 (BA II).  
(D'après Kampschulte 1984, p. 77, fig. 19).
22. Tawi. Tombe 64 (BA II/III).  
(D'après Kampschulte 1984, p. 83, fig. 21).
23. Tawi. Tombe 63 (BA II/ III).  
(D'après Kampschulte 1984, p. 81, fig. 20).
24. Halawa. Tombe H-70 (sépulture double), niveau inférieur. BA III/IV.  
(D'après Orthmann, 1981, pl. 39).
25. Halawa. Tombe 119. a et b : Position des ossements et du mobilier.  
c : reconstitution de la position des corps (BA IV A).  
(D'après Orthmann 1981, pl. 82).
26. Bâb edh-Dhra. Plan de la maison-charnier A 44 avec la position de la hache en epsilon (BA II-III).  
(D'après Schaub 1989, fig. 227).
27. Bâb edh-Dhra. Hache-hallebarde en contexte (Maison-charnier A 44). BA III.  
(D'après Schaub et al. 1989, fig. 229).
28. Velikent (mound III). Tombe en catacombe n°11.  
(D'après Kohl 2003, p. 15, fig. 1.4).
29. Tepe Hissar IIIB. Plan du bâtiment brûlé. (D'après Schmidt 1937, p. 161, fig. 90).

30. Tell Madhhur. Tombe 5G, inhumation.  
(D'après Killick et Roaf 1979, p. 538, fig. 5).
31. Tell Madhhur. Tombe 5G (BA III).  
(D'après Killick et Roaf 1979, p. 540).
32. Tell Madhhur. Reconstitution de la tombe de la tranchée 5G (DA III).  
(D'après Roaf 1982, p. 46, fig. 34).
33. Mari. Tombe 819 (BA II-III).  
(D'après Jean-Marie 1999, pl.152).
34. Tell Fisna. Tombe 1.  
(D'après Numoto 1988, p.70, fig.41).
35. Khafadje. Plan des tombes 165(a), 146(b), 126(c) et 144(d). (DA III).  
(D'après Delougaz et al. 1967, fig.100, 98, 89 et 96).
36. Ur. PG 789. Crâne de soldat casqué.  
(D'après Woolley 1934, pl. 148a).
37. Ur. PG 789. Tombe du "Roi". Chambre mortuaire et puits (DA III).  
(D'après Woolley 1934, pl. 29).
38. Ur. PG 800. Tombe de Puabi. Chambre mortuaire et puits (DA III).  
(D'après Zettler 1998, p. 34, fig. 31).
39. Ur. Tombe PG 1054. Plan et section de la partie supérieure (SW-NE). DA III.  
(D'après Woolley 1934, p. 99-101, fig. 15-16).
40. Ur. Tombe PG 580 (DA III).  
(D'après Woolley 1934, p. 50, fig. 4).
41. Ur. PG 1420 (DA III).  
(D'après Woolley 1934, p. 184, fig. 57).
42. Ur. PG 429 (DA III).  
(D'après Woolley 1934, pl. 428)
43. Ur. PG 1407 (DA III).  
(D'après Woolley 1934, p. 177, fig. 52).
44. Ur. Tombe PG 1130, avec détail du groupe déposé dans l'angle nord (DA III).  
(D'après Woolley 1934, p. 166-167, fig. 42-43).
45. Ur. Tombe PG 1247 (DA III).  
(D'après Woolley 1934, p. 172, fig. 46).
46. Ur. Tombe PG 1312 (DA III).  
(D'après Woolley 1934, p. 173, fig. 48).
47. Ur. Tombe royale PG 755 (DA III).  
(D'après Woolley 1934, p. 157, fig. 35).
48. Ur. PG 755. Tombe de Meskalamdug.  
(D'après Woolley 1934, pl. 21b).
49. Ur. Tombes.  
1. PG 543. (D'après Woolley 1934, p. 152, fig. 31). 2. PG 697. (D'après Woolley 1934, p. 154, fig. 33). 3. PG 735. (D'après Woolley 1934, p. 182, fig. 56). 4. PG 780. (D'après Woolley 1934, p. 160, fig. 36). 5. PG 1069. (D'après Woolley 1934, p. 164, fig. 40). 3. PG 1374. (D'après Woolley 1934, p. 175, fig. 50).
50. Umm el-Marra. Tombe 1 (BA IV A).  
(D'après Schwartz 2003, fig. 6 et 19).
51. Umm el-Marra. Tombe 4 (BA IV A).  
(D'après Schwartz et al. 2006, p. 619, fig. 19).
52. Tell Beydar. Chambre funéraire 58550 (fin EJ IIIB = Akkad ancien).  
(D'après Bretschneider et Cunningham 2007, p. 103).
53. Tell Beydar. Tombe 10020 (BA III).  
(D'après Debruyne 2003, p. 388, fig. 1).
54. Til Barsip. Hypogée (BA IV). Plan et coupe.  
(D'après Thureau-Dangin et Dunand 1936, p. 98, fig. 28).
55. Mir Khair. Nécropole (2400-2200 av. J.-C.).  
(D'après Vanden Berghe 1979, p. 6, fig. 4).
56. Mir Khair. Nécropole (2400-2200 av. J.-C.).  
(D'après Vanden Berghe 1979, p. 7, fig. 5).
57. Mir Khair. Tombe 11 (2400-2200 av. J.-C.).  
(D'après Vanden Berghe 1979, p. 15, fig. 10).
58. Mir Khair. Tombe 10 (2400-2200 av. J.-C.).  
(D'après Vanden Berghe 1979, p. 13, fig. 8).
59. Philia-Vasiliko. Plan de la Tombe 4. (D'après Dikaios et Stewart 1962, p.164 fig.78).
60. Tell Bi'a/Tuttul. Tombes diverses. (BA III/IV).  
(D'après Strommenger et Kohlmeyer 1998).
61. Motza. Tombe du BA IV.  
(D'après Bahat 1975, p. 19, fig. 2).
62. Horshim. Tombe 1 (BA IV).  
(D'après Gilboa et Yannai 1992, p. 1\*, fig 1).
63. Jericho. Tombes A 86, A 111 et A 87 (BA IV).  
(D'après Kenyon 1960, fig. 69).
64. Tell el-'Ajjul. Tombe à ciste 1517 (BA IV B).  
(D'après Petrie 1932, pl. 53).
65. 'Enan. Tombe à puits (BA IV). (D'après Eisenberg 1985, p. 60, fig. 2).

66. Gibeon. Plan de la tombe 52. (D'après Pritchard 1963, p. 56).
67. Gibeon. Plan de la tombe 50. (D'après Pritchard 1963, p. 54).
68. Ikiztepe. Plan d'une partie de la nécropole (2300-2100 av. J.-C.). (D'après Bilgi 1984, fig. 4).
69. Tepe Hissar. "Trésor" dans lequel se trouvent diverses armes en métal. (Hissar IIIC - 2000 BC). (D'après Schmidt 1937, p. 173, fig. 97).
70. Tepe Hissar. Tombe dite "du prêtre" DF 08, x-1 (Hissar III). (D'après Schmidt 1933, pl. 102).
71. Tepe Hissar. Tombe de guerrier DF 19, x-2 (Hissar III). (D'après Schmidt 1933, pl. 102).
72. Tepe Hissar. Tombe de guerrier DF 09, x-1 (Hissar III). (D'après Schmidt 1933, pl. 102).
73. Tepe Hissar. Tombe du "jeune guerrier" CH 64, X-1 (Hissar IIIC). (D'après Schmidt 1937, p. 237, fig. 144).
74. Tepe Hissar. Tombe CG 13, X-1 (Hissar IIIC). (D'après Schmidt 1937, p. 261, fig. 164).
75. Tepe Hissar. Tombe CH 64, X-1 (Hissar IIIC). (D'après Schmidt 1937, p. 252, fig. 159).
76. Ur. Tombes.  
1. PG 1422 (D'après Woolley 1934, p. 185, fig. 58).  
2. PG 1847. (D'après Woolley 1934, p. 195, fig. 61).
77. Tell Abraç. Tombe. Vase contenant deux lances à douille. (D'après Potts 2000, pp. 68-69).
78. Phourni. Tholos gamma (BA IV B / BM I A). Coupe. (D'après Papadatos 2005, fig. 4.A).
79. Phourni. Tholos gamma (BA IV B / BM I A). Plan et répartition du mobilier. (D'après Papadatos 2005, fig. 5.A et 6).
80. Lapithos. Tombe 313 et détail de la chambre B. (D'après Sjöqvist 1934, p. 88, fig. 43).
81. Lapithos. Tombe 320. (D'après Sjöqvist 1934, p. 129, fig. 50).
82. Lapithos. Tombe 307 chambre A. (D'après Sjöqvist 1934, p. 59, fig. 32.5).
83. Karmi. Tombe du marin (11 B). CM I (1900-1800 av. J.-C.). (D'après Stewart 1962, p. 198, fig. 2).
84. Kültepe. Plan de l'acropole et localisation des ateliers du *karum*. (D'après Müller-Karpe 1994, p. 61, fig. 36).
85. Kültepe. Plan de l'atelier 7 du *karum* (niveau II). (D'après Müller-Karpe 1994, p. 51, fig. 29).
86. Byblos. Champ des offrandes. Dépôt ζ. (Dunand 1950, pl. 66).
87. Byblos. Champ des offrandes. Dépôt λ. (Dunand 1950, pl. 67).
88. Byblos. Champ des offrandes. Dépôt ο. (Dunand 1950, pl. 71).
89. Byblos. Champ des offrandes. Dépôt ν. (Dunand 1950, pl. 63).
90. Byblos. Temple aux Obélisques. Pommeaux dans l'atelier de bijoutier. (Dunand 1950, pl. 89).
91. Byblos. Temple de la Baal'at. Dépôt d (Jarre 2132). (D'après Dunand 1937, pl. 64).
92. Byblos. Temple aux Obélisques. Dépôt de l'angle N-O de la cour. (Dunand 1950, pl. 114).
93. Byblos. Champ des offrandes. Dépôt ε. (Dunand 1950, pl. 79).
94. Byblos. Champ des offrandes. Dépôt γ. (Dunand 1950, pl. 79).
95. Byblos. Champ des offrandes. Dépôt σ. (Dunand 1950, pl. 73).
96. Byblos. Champ des offrandes. Dépôt τ. (Dunand 1950, pl. 80).
97. Byblos. Champ des offrandes. Dépôt χ. (Dunand 1950, pl. 87).
98. Qatna. Tombeau I. Disposition du mobilier funéraire. (D'après Mesnil du Buisson 1927, pl. 7.2).
99. Tell Sukas. Tombe IV, niveau 3 - plan 11. (BM I). (D'après Thrane 1978, p. 26, fig. 33).
100. Baghouz. Plan du monticule contenant les tombes Z 201-206 et coupe longitudinale de Z 203. (D'après Mesnil Du Buisson 1948, pl. 40).

101. Baghouz. Tombe Z 12 (plan et coupe).  
(Mesnil Du Buisson 1948, pl. 41).

102. Baghouz. Tombe Z95, Z121, Z122, Z123, Z143, Z141 (plans) et Z144 (restitution du lit) (BM I).  
(D'après Mesnil Du Buisson 1948, pl. 45, 48, 50, 51, 52, 54, 56 et 57).

103. Baghouz. Hache fenestrée dans la Tombe Z 121.  
(D'après Mesnil du Buisson 1948, pl. 47).

104. Yarim Tepe. Tombe 107 (BM I).  
(D'après Merpert et al. 1977, pl. 1.4).

105. Tell Shamshara. Tombe de guerrier (1800-1750 av. J.-C.).  
(D'après Læssøe 1963, pl. 12(b)).

106. Sidon. Tombe 27.  
(D'après Doumet-Serhal 2004, p.22, fig.14.1).

107. Sidon. Tombe 23. (D'après Doumet-Serhal 2004).

108. Sidon. Détail de la tombe 12 (BM I).  
(D'après Doumet-Serhal 2004 (B), p. 156).

109. Sidon. Détail de la tombe 5 (BM I).  
(D'après Doumet-Serhal 2004 (B), p. 160).

110. Tel Rehov. Tombe 2 (BM I). (D'après Yogevev 1985, p.93, plan 3).

111. Tel Kabri. Tombe 990 (BM I) - restitution.  
(D'après Garfinkel 2001, p. 152, fig. 8.10).

112. Gesher. Tombe 2 (BM I).  
(D'après Garfinkel 2001, p. 146, fig. 8.2).

113. Gesher. Tombe 12 (BM I).  
(D'après Garfinkel 2001, p. 147, fig. 8.3).

114. Gesher. Tombe 13 (BM I).  
(D'après Garfinkel 2001, p. 147, fig. 8.4).

115. Gesher. Tombe 14 (BM I).  
(D'après Garfinkel 2001, p. 148, fig. 8.5).

116. Tell Dab'a. A/II - p/14. Plan de la tombe 18.  
(D'après Forstner-Müller 2002, p. 173, fig. 8.a).

117. Tell Dab'a. F/I - o/19. Plan de la tombe 8. (BM I B).  
(D'après Schiestl 2002, p. 333, fig. 2).

118. Tell el-Dab'a. Stratum F. Tombe l/12 - Nr.5. (XIIIe Dynastie).  
(D'après Bietak 1991, p. 53-54).

119. Kamtarlan II. Tombe B x1.  
(D'après Schmidt et al. 1989, pl.17.b).

120. Tell Songor A.  
Tombe 71 (Période d'Isin-Larsa).  
(D'après Kamada et Ohtsu 1988, p.142, fig.5.2).

121. Asimah. Tombe A1 A3.  
(Umm an-Nar final, vers 2000 BC).  
(D'après Vogt 1994, p. 112, fig. 50).

## Moules

122. Tell el-Dab'a. Str. E/3-F (BM II A). Moule multiple en pierre calcaire.  
Matrices pour hache de combat (H 1.C.b), hache plate et ciseau.  
(D'après Philip 2006, p. 172, fig. 62).

123. Tell el-Dab'a. Fosse. Str. G/1-3 (BM I). Moule multiple en pierre calcaire.  
Matrices pour hache de combat (H 1.C.b), poignard à languette, lame à soie (scie ?)  
et barre (ciseau) sur une face. Hache de combat (H 1.C.b) et barre sur l'autre face.  
(D'après Philip 2006, p. 183, fig. 70.1).

124. Byblos. Moule de hache à collet H 2.E.a.  
(D'après Dunand 1950, pl. 184.8978).

125. Shahdad. Moule de hache de Lut (type H.2 J)  
(D'après Hakemi 1997, p. 707.Wa. 1).

126. Arslantepe. Moule composite en pierre pour hache à collet (type H 2.O.h).  
(D'après Müller-Karpe 1994, pl. 42.1-2).

127. Arslantepe. Moitié de moule composite en pierre pour haches à collet (type H 2.O.h).  
(D'après Müller-Karpe 1994, pl. 42.3).

128. Gavur Höyük. Moule de hache trouvé en surface (BA IV).  
(D'après Müller-Karpe 1994, pl. 43.3 et Koşay 1976, pl. 110.837).

129. Norşuntepe. Atelier du niveau XIX (2700 av. J.-C.).  
Moule de hache à collet.  
(D'après Müller-Karpe 1994, pl. 43.1).

130. Norsuntepe. Atelier du niveau VIII.  
Moule de hache à collet H 2.M.b.  
(D'après Müller-karpe 1994, pl. 42.4).

131. Vinkovci-Hotel (Croatie). Moule bivalve en terre cuite de hache à collet. (IIIe millénaire).  
(D'après Born et Hansen 2001, p. 217, fig. 159).

132. Kültepe. Acropole. Moule hache à collet (type H 2) (BA final).

(D'après Müller-Karpe 1994, pl. 41.1 et Ozgüç 1986, pl. 89.2a-b).

133. Maşat Höyük. Moule de hache H 2.O.i.  
Niveau incendié (fin BA).  
Stéatite.  
(D'après Emre 1996, fig. 86).

134. Maşat Höyük. Moule de hache H 2.O.c.  
Niveau V (2000-1750 av. J.-C.).  
Basalte.  
(D'après Müller-Karpe 1994, pl. 43.6).

135-139. Kültepe. *Karum*. Moules de haches à collet  
H 2.O. (D'après Ozgüç 1986).

140. Byblos. Moule de hache en epsilon H 3.B.  
(D'après Dunand 1937, pl. 108).

141. Halawa. Moule de hache en epsilon H 3.A.  
(D'après Montero Fenollós 1998, p. 74).

142. Ebla. Moules TM.84.G.30a et TM.84.G31a en  
basalte. BM I-II.  
(D'après Festuccia 2000, fig. 5 et 6).

143. Byblos. a- Moule de Hache en ancre H 5.  
(D'après Dunand 1954, p. 20, fig. 6885).  
b- Moule de Hache fenestrée H 4.A. (D'après Dunand  
1950, pl. 184).

144-146. Kültepe. *Karum* II.  
Moules de haches fenestrées H 4.B.  
(D'après Müller-Karpe 1994, pl. 48).

147. Byblos. Moule de hache fenestrée H 4.B.  
(D'après Dunand 1937, pl. 108).

148. Tell 'Arqa. Moule de hache fenestrée de type étroit.  
(D'après Gernez 2006, pl. 144).

149. Kültepe. a- Moule pour hache plate H 1.B et  
poignard P 3 (*karum* Ib).  
b- Moule pour hache fenestrée H 4.B (*karum* II).  
c- Moule pour hache à collet H 2.O.g (*karum* Ib).  
(D'après Ozgüç 2003, p. 245-249, fig. 258, 259 et 266).

150. Tepe Hissar. Moule de hache H 3577 (Hissar III).  
(D'après Schmidt 1937, pl. 63).

151. Tepe Ghabristan. Moules de hache-herminette  
et de hache double.  
(D'après Amiet 1986, p. 238, fig. 7).

152. Arisman. Moule de hache à collet (Sialk III -  
Chalcolithique récent).  
Argile.  
(D'après Helwing 2005, p. 60, fig. 4).

153. "Anatolie". Moule composite en quartz micacé  
pour hache double à collet (type H-H 2).  
(D'après Anlağan et Bilgi 1989, p. 102.62).

154. "Anatolie". Moule fermé pour hache à collet double.  
(Type H-H 2) (BM I B / BM II A). Pierre.  
(D'après Bilgi 2004, p. 26.d).

155. Kültepe. *Karum* II.  
Moule de hache double (type H-H 2).  
(D'après Müller-Karpe 1994, pl. 48.3 et  
Ozgüç 1986, pl. 91.2).

156. Suse. Moule bivalve destiné à couler 3 types de  
lances (L 1, L 2.F, L).  
Stéatite.  
(D'après Tallon 1987 (B), p. 345).

157. Tepecik. Moule de lance L 2 (BA I/II).  
(D'après Müller-Karpe 1994, pl. 40.3).

158. Kültepe. *Karum* II. Atelier VII.  
Moule bivalve de poignard réutilisant un moule de lance  
(type L 2).  
(D'après Müller-Karpe 1994, pl. 50.1-2).

159. Troie. Moule multiple en pierre (une face et un côté).  
Parmi les matrices se trouvent des haches plates et une  
lance L 4.H.  
(D'après Müller-Karpe 1994, pl. 30.1A).

160. Tell el-Dab'a. Palais (couloir). Str. F-G/1 (BM I B).  
Moule multiple en pierre calcaire.  
Matrices pour lance à douille, hache plate, barre (ou  
ciseau) et lingot discoïde.  
(D'après Philip 2006, p. 174, fig. 64).

161-175 (sauf 169). Suse. Moules de flèches divers.  
(D'après Tallon 1987 (B), p. 345-350).

169. Kavuklukaya. Moule de flèche F 2.A (BM I).  
Pierre. (D'après Bilgi 2004, p. 26.g).

176. Habuba Kabira. Moule en calcaire.  
(D'après Strommenger 1980, fig. 81).

177. Tell Brak. Moule en grès pour plusieurs objets dont  
un poignard (2100-2000 av. J.-C).  
(D'après McDonald et al. 2001, p. 581, fig. 482.169).

178. Tell Brak. Moule en grès pour plusieurs objets dont  
un poignard (2150 av. J.-C).  
(D'après McDonald et al. 2001, p. 581, fig. 482.170).

179. Troie. Moule de poignard (ville II).  
(D'après Müller-Karpe 1994, pl. 40.9).

180. Byblos. Moule de poignard.  
(Dunand 1954, p. 224).

181. Tell 'Arqa. Moule de poignard P 8.  
(D'après Gernez 2006, pl. 144).
182. Tell el-Dab'a. Str. F/E-3 (BM II A).  
Moule multiple en pierre calcaire.  
Matrices pour poignard et barre.  
(D'après Philip 2006, p. 187, fig. 74).
183. Byblos. Moule de garde de poignard P 8.A.a.  
(D'après Dunand 1954, p. 11, fig. 6794).
184. Tell el-Dab'a. Str. G/1-3.  
Matrice pour poignard nervuré de type P 8.A.a.  
(D'après Philip 2006, p. 195, fig. 78.1).

### Technique et cas particuliers

185. Restitution de la fabrication des lances à douille.  
Exemple d'une lance d'Asimah.  
(D'après Kunkel 1994, p. 197, fig. 81).
186. Principe d'emmanchement des lances à fentes.  
(D'après Yadin 1963, p. 45).
187. Restitution de la hampe d'une lance tripartite.  
(D'après Woolley 1934, p. 68, fig. 9).
188. Reconstitution de l'emmanchement des lances à soie  
de Vounous (1-2) et Ras Shamra (3).  
(D'après Schaeffer 1948, fig. 199).
189. Exemples de poignards rivetés à de multiples  
reprises, pour ajuster le manche initial ou secondaire  
(réparation). a. Naxos, b. Koumasa, c. Byblos, d. Ras  
Shamra, e. Yftah'el, f. Barqa'i, g. Soli.
190. Armes pliées.
191. Byblos. Détails de l'emmanchement.
192. Byblos. Détails techniques.

### Imitations d'armes métalliques

193. Troie. Trésor L. Haches à collet en pierre imitant des  
modèles en métal.  
1. Néphrite, 2. Jadéite, 3. Néphrite, 4. Lapis-Lazuli (?).  
(D'après *Le Trésor de Troie* 1996, pp. 149-152, cat. 166-  
169).
194. Suse. Pointes de flèches en os (Suse II).  
(D'après Mecquenem 1943, fig. 9).
195. Suse. Modèles de haches à collet (1-4), flèche (5) et  
herminette (6) en terre cuite.  
(D'après Amiet 1986, pp. 274-275, figs. 81.1,2, 7, 8,11 et  
82.2).

### Iconographie

196. Tello. Sect. L.36. Figurine d'un "Chef" portant  
une hache à collet. (Epoque néo-sumérienne).  
(D'après Parrot 1948, fig. 47d).
197. Ebla. Palais G, chambre L.2601. Roi portant une  
hache. (BA IV A). 1:1.  
Bois. TM.74.G.1000. (D'après Matthiae 1977, pl. 31).
198. Ur. Stèle d'Ur-Nammu.  
Détail d'Ur-Nammu "bâtitseur".  
(D'après Moorey 1971, p. 65, fig. 1).
199. Stèle des Vautours. Détails des haches (DA III).  
(D'après Maxwell-Hyslop 1949, p. 128, pl. 36.5-6).
200. Stèle de Narâm-Sin. Détails des haches (Akkad).  
(D'après Maxwell-Hyslop 1949, p. 128, pl. 36.2-3).
201. Larsa. Divinité portant une hache et une faucille (ou  
harpé ?). Relief estampé. Argile.  
(D'après Barrelet 1968, pl. 53.562).
202. Kültepe. Empreinte de sceau.  
Personnage armé d'une hache, debout sur  
un char léger tiré par des chevaux.  
(D'après Littauer 2002, p. 16, fig. 5).
203. Fragment de vase en pierre (provenance inconnue).  
Attribué à la fin du IV<sup>e</sup> millénaire.  
(D'après Sass et Sebbane 2006, p. 81, fig. 2).
204. Dessin restitué de l'emprenite de sceau n°10 d'Uruk,  
et fragments.  
(D'après Sass et Sebbane 2006, p. 84-85, fig. 4-5 et  
Boehmer 1999, pl. 28-35).
205. Kish. Mosaïque représentant le Roi (?) armé d'une  
hache en epsilon (H 3.A).  
(D'après Langdon 1924, pl. 36.3).
206. Sceau de Šu-iliya (vers 2020-2000 av. J.-C.).  
(D'après Amiet 1986, p. 19, fig. 19).
207. Halawa. Temple, niveau III. Stèle I. (Akkad).  
(D'après Orthmann 1989, p. 75, fig. 44).
208. "Trésor d'Astrabad". Vase en or.  
Homme armé d'une hache H 3.  
(D'après Amiet 1986, p. 307, fig. 149).
209. El Bersheh. Tombe de Djehoutihotep (Tehuti-  
Hetep). Détail de la peinture murale.  
(D'après Yadin 1963, p. 155).
210. Meir. Tombe de Senbi (XII<sup>e</sup> dyn.). Détail de la  
peinture murale.  
(D'après Yadin 1963, p. 155).

211. Deir el-Bahri. Relief du temple funéraire de Montouhotep II (XIe dyn.).  
(D'après Yadin 1963, p. 155).
212. Figurines "syriennes" en bronze.  
a- Dieu guerrier portant un torque et une ceinture.  
b- Dieu de l'orage portant un casque et une ceinture.  
(D'après Ziffer 1990, p. 103, fig. 118).
213. Byblos. Personnages armés. Figurines en bronze (BM I).  
(D'après Seeden 1980, pl. 32, 54, 56, 67 et 85).
214. Scène en relief sur un gobelet en bronze (Mésopotamie du nord, BM I).  
(D'après Ziffer 1990, p. 82, fig. 90).
215. Ebla. Hypogée Q.78.C. Talisman du seigneur aux capridés (BM I B). éch 1:1.  
(D'après Matthiae 1985, pl. 86).
216. Kültepe. Empreinte de sceau.  
(D'après Ozgüç 1986, pl. 89.6).
217. Ebla. L.2846. Statue en basalte. Hache fenestrée H 4.B..  
TM.75.G.728.  
(D'après Matthiae 1980, fig. 13).
218. Beni Hassan. Tombe d'Amenhemet (XIIe dyn.). Mercenaires "asiatiques".  
Détail de la peinture murale.  
(D'après Yadin 1963, p. 169).
219. Beni Hassan. Tombe 3 (de Knumhotep).  
Détail de la peinture murale.  
(D'après Gernez 2006, p. 77, fig. 3).
220. Mari. Sceaux de l'époque des Shakkanakku.  
(D'après Margueron 2004, p. 418).
221. Tell Asmar. Sceau akkadien (période III).  
(D'après Boehmer 1965, pl. 20.230).
222. Suse. Empreinte de sceau de Kuk-Simut, chancelier d'Idadu II (2000-1900 av. J.-C.).  
(D'après Amiet 1986, p. 276, fig. 83).
223. Dessin de l'empreinte de sceau du scribe Adda.  
(D'après Huot 2004, p. 144).
224. Déeses aptères armées (détails de cylindres).  
Ur et région de la Diyala.  
(D'après Barrelet 1955, p. 227, fig. 2).
225. Exemples de représentations de masses d'armes.  
(D'après Barrelet 1955, p. 229-230, fig. 5-6).
226. Sceau akkadien (période I b/c).  
(D'après Boehmer 1965, pl. 26.304).
227. Hiérakonpolis. Palette de Narmer (Période protodynastique).  
(D'après Shaw 1991, p. 8, fig. 1).
228. Plaquette d'Oudimou (3100 av. J.C.).  
(D'après Aldred 1961, p. 128).
229. Gebelein. Relief de Neb-Hepet-Re (Montouhotep) représentant la victoire du pharaon et la soumission des ennemis asiatiques.  
(D'après Ward 1971, p. 60, fig. 8.2).
230. "Liban". Figurines armées, en bronze.  
(D'après Seeden 1980, pl. 7.13).
231. Judaidah. Cachette (BA IV B). Figurines armées en bronze.  
(D'après Seeden 1980, pls. 1.1-2 et 2.3).
232. Mari. Eléments de mosaïques sur le thème de la guerre.  
(D'après Margueron 2004, p. 293, fig. 282 et Müller-Karpe 1974, pl. 255).
233. Mari. Scène de combat (2500 av. J.-C.).  
(D'après Hamblin 2006, fig. 5).
234. Mari. Palais (2400 av. J.-C.). Scène de capture. Coquille, schiste et bitume. 1:1  
(D'après Fortin 1999, p. 102, fig. 37).
235. Assiout. Tombe de Mesehti. Armée miniature. Bois peint. IXe-Xe dynastie.  
(D'après Desroches-Noblecourt 2006, p. 299).
236. Beni Hassan. Tombe 3, de Knumhotep II. Représentation de population "asiatique".  
(D'après Müller-Karpe 1974, pl. 143).
237. Saqqara. Nécropole Nord. Mastaba de Ti. Relief (Ve dynastie).  
Scène de chasse aux hippopotames.  
(D'après Vercoutter 1978, p. 148).
238. Uruk. Stèle de la chasse (Djemdet Nasr).  
(D'après Huot 2004, p. 85).
239. Tello. Faces de la stèle de Rimush.  
(D'après Huot 2004, p. 140).
240. Suse. Scène de bataille sur un sceau de Suse C a.  
(D'après Nagel 1964, pl. 49).
241. Deir el-Bahari. Relief de Neb-Hepet-Re (Montouhotep) représentant un combat contre des asiatiques. (D'après Ward 1971, p. 60, fig. 8.1).
242. Suse. Sceaux de Suse C b et c représentants des scènes de chasse.  
(D'après Nagel 1964, pl. 50.4-6).



243. Sceau akkadien (période I).  
(D'après Boehmer 1965, pl. 61.718a).
244. Sceau akkadien (période III).  
(D'après Boehmer 1965, pl. 61.724).
245. Tello. Temple de Ningirsu. Relief sur une base en pierre. Détail. Personnage armé d'une harpé ou d'une faucille. (D'après Hamblin 2006, p. 68, fig. 1a).
246. Mari. Cylindre. Dieu armé d'une harpé (1800-1700 av. J.-C.).  
(D'après Hamblin 2006, p. 68, fig. 1e).
247. Mari. Peinture murale du palais de Zimri-Lim. Ishtar armée d'une harpé (1800-1700 av. J.-C.).  
(D'après Hamblin 2006, p. 68, fig. 1d).
248. Larsa. Divinité portant une harpé. Relief estampé. Argile. (D'après Barrelet 1968, pl. 53.560).
249. Tello. Enkidu portant une harpé. Relief estampé. Argile.  
(D'après Cros 1910, p. 243).
250. Tello. Nécropole du Tell H. Enkidu portant une harpé. Relief estampé. Argile.  
(D'après Cros 1910, p. 137).
251. Larsa. Personnage portant une harpé. Relief estampé. Argile.  
(D'après Barrelet 1968, pl. 54.574).
252. Larsa. Divinité portant une harpé. Relief estampé. Argile.  
(D'après Barrelet 1968, pl. 54.573).
253. Tello. Prince "amorrite" armé. Figurine-plaquette en argile cuite.  
(D'après Genouillac 1936, pl. 120.3).
254. Larsa. Divinité portant deux harpés. Relief estampé. Argile.  
(D'après Barrelet 1968, pl. 53.554).
255. Sceau akkadien (période II).  
(D'après Boehmer 1965, pl. 14.158).
256. Ur. PG 787. Élément d'incrustation.  
(D'après Calmeyer 1969, p. 19, fig. 19).
257. Ebla. Élément d'incrustation (Palais G - BA IV).  
(D'après Rehm 2003, pl. 11).
258. Selenkahiye. Empreinte d'un sceau en chlorite ("phase IV") (BA IV).  
(D'après Van Loon 1979, p. 103, fig. 11).
259. Ur. Etandard (U. 11164). Panneau de la Guerre (DA III). (Woolley 1934, pl. 92).
260. Tello. Stèle des Vautours. Face historique. Musée du Louvre.
261. Ur. Scène militaire sur une plaque en calcaire. (Photographie d'après Woolley 1934, pl. 181b).
262. Suse. Stèle de Narâm-Sîn (Akkad). Musée du Louvre.
263. Sarpul. Relief d'Annubanini, inspiré de l'iconographie akkadienne.  
(D'après Herzfeld 1941, p. 183, fig. 297).
264. Dardanb i Gawr. Relief représentant  
(D'après Herzfeld 1976, p. 183, fig. 297).
265. Suse. Stèle de Narâm-Sîn, détail.  
(D'après Rehm 2003, pl. 9, cat. 11).
266. Darband i Shaikhan. Relief représentant  
(D'après Herzfeld 1941, p. 186, fig. 300-301).
267. Karachamb. Kourgane. Gobelet en argent (BM I).  
(D'après Kuchnareva et Markovin 1994, p. 100, pl. 32).
268. Personnages de la "Palette des Chasseurs".  
(D'après Köhler 2002, p. 509, fig. 31.11).
269. Hiérakonpolis. Cylindre en ivoire à motif de vainqueur maîtrisant et frappant un vaincu.  
(D'après Köhler 2002, p. 501, fig. 31.2).
270. Personnages de la "Palette des Chasseurs".  
(D'après Shaw 1991, p. 32, fig. 18).
271. Gebel et-Arak. Manche de couteau représentant une bataille navale. (Fin de la période prédynastique).  
(D'après Shaw 1991, p. 60, fig. 45).
272. Deshasheh. Tombe d'Inti. Guerriers utilisant une échelle contre un fort de Palestine. (Ve Dynastie).  
(D'après Shaw 1991, p. 38, fig. 28).
273. Thèbes. Tombe du gouverneur Antef. Soldats accompagnés d'une tour de siège. (XIe Dynastie).  
(D'après Shaw 1991, p. 38, fig. 29).
274. Beni Hassan. Tombe 15 de Baktis III. Scènes de chasse, de sport et de guerre.  
(D'après Müller-Karpe 1974, pl. 139).



**1. Varna.** Détail de la tombe 43 (moulage) (4200 av. J.-C.).  
(D'après Mohen 1989, p. 15).



**2. Nahal Mishmar.** "Trésor". Chalcolithique (3700-3300 av. J.-C.). Sceptres, masses, récipients, outils et objets divers en cuivre (D'après Benoît 2003, fig. 61).

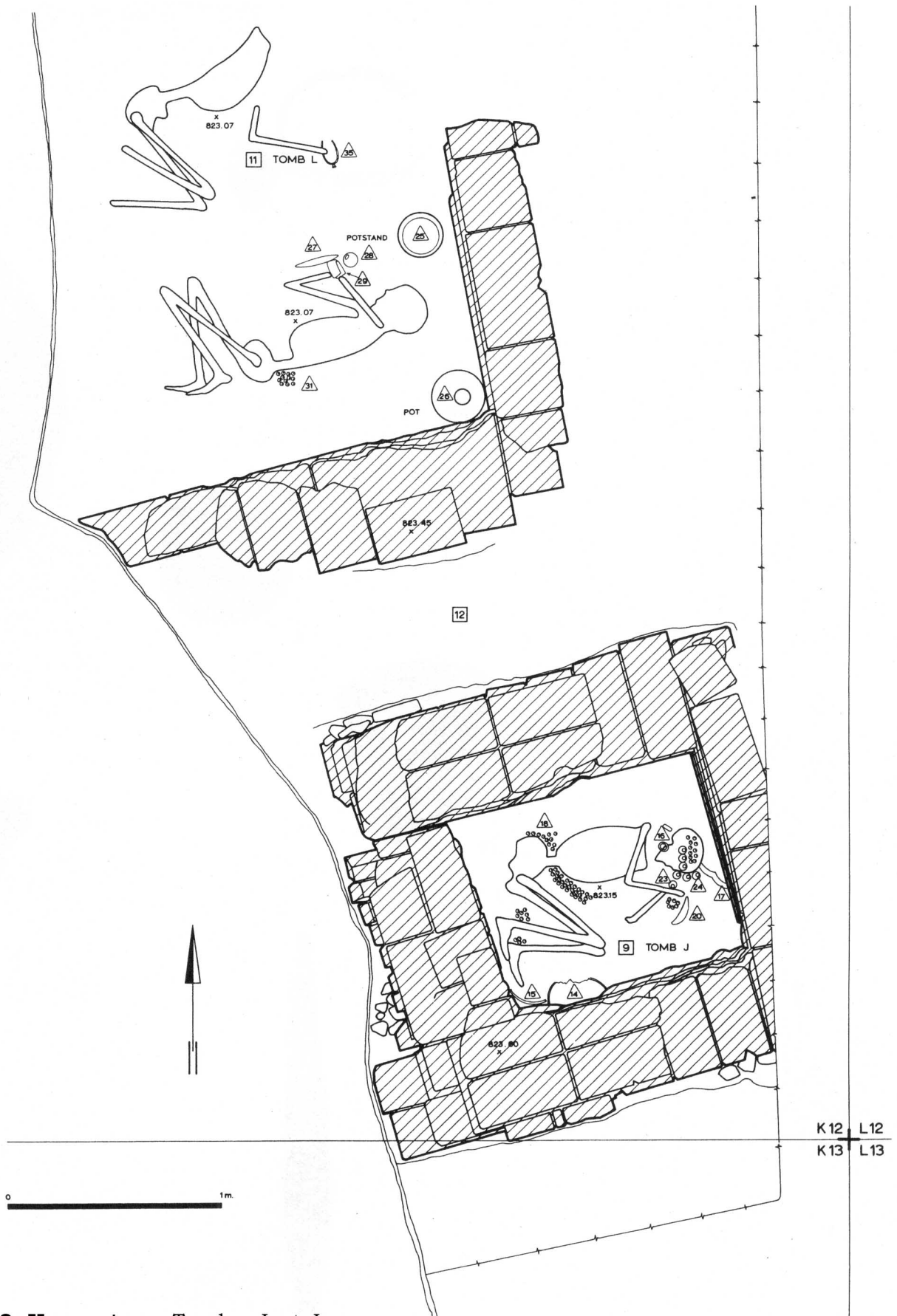

**3. Korucutepe.** Tombes L et J.  
(D'après Brandt 1978, pl.9).

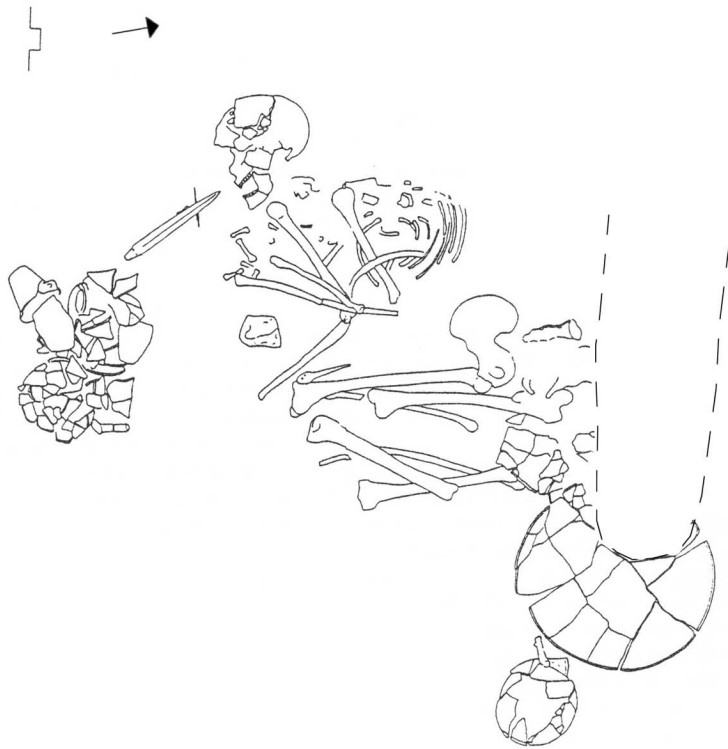

**4. Ilipinar.** Tombe du Chalcolithique récent (3500-3100).  
 (D'après Roodenberg 2001, p. 352, fig. 1).

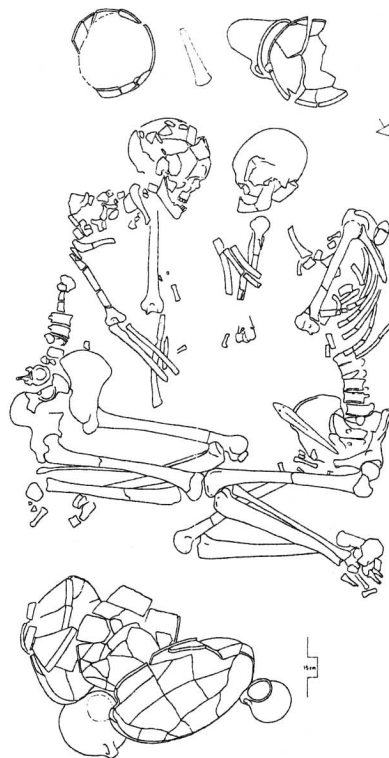

**5. Ilipinar.** Tombe double - Phase IV (Chalcolithique récent).  
 (D'après Roodenberg et al. 1990, p. 125, fig. 3).

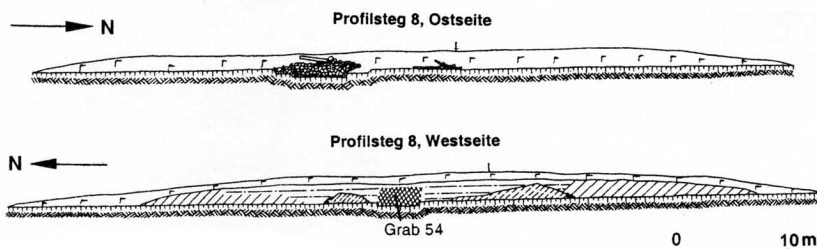
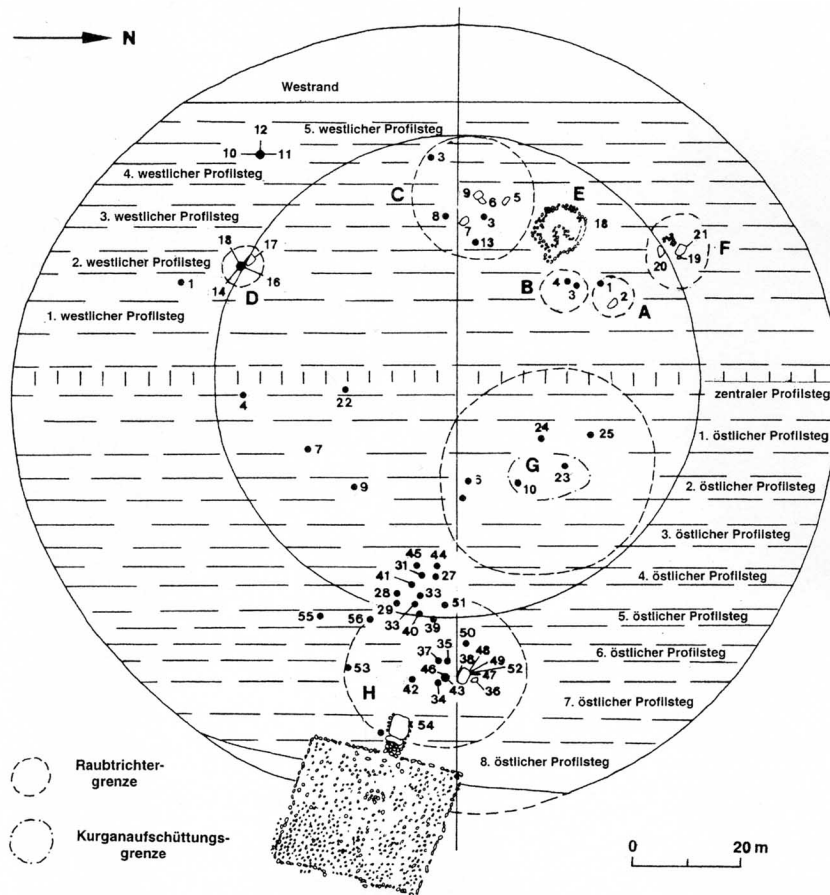

**6. Klady.** Kourgane 11.  
(D'après Rezepkin 2000, pl. 2 et 4).

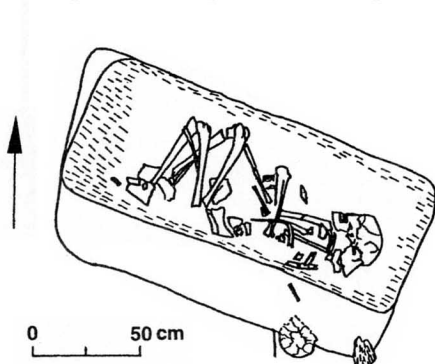

**8. Klady.** Kourgane 11. "opferkomplex". (BA I)  
(D'après Rezepkin 2000, pl. 16.10).

**7. Klady.** Kourgane 11, monticule H - tombe 38.  
(D'après Rezepkin 2000, pl. 14).

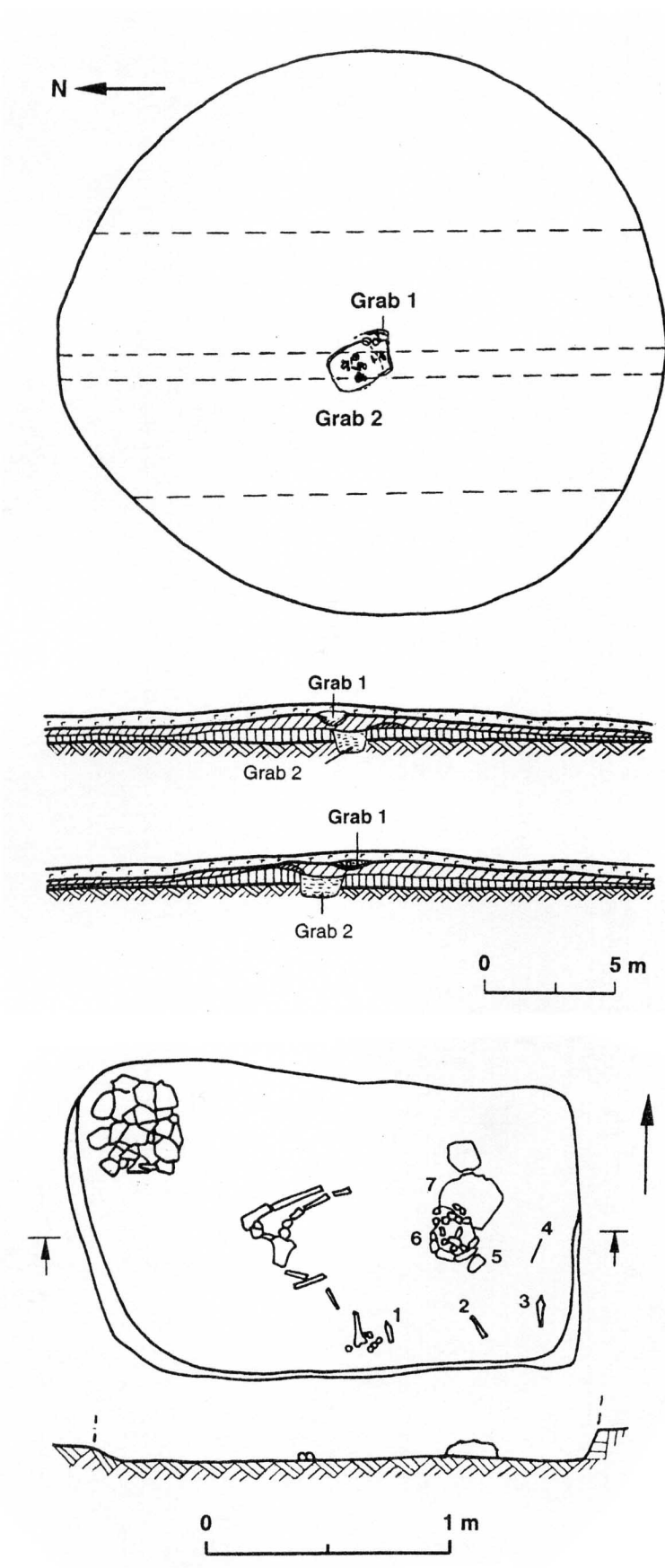

**9. Klady.** Kourgane 23.  
 (D'après Rejepkin 2000, pl. 30).

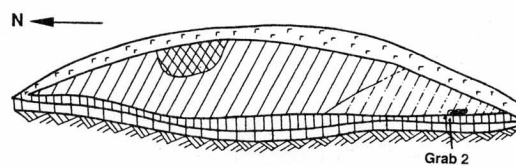
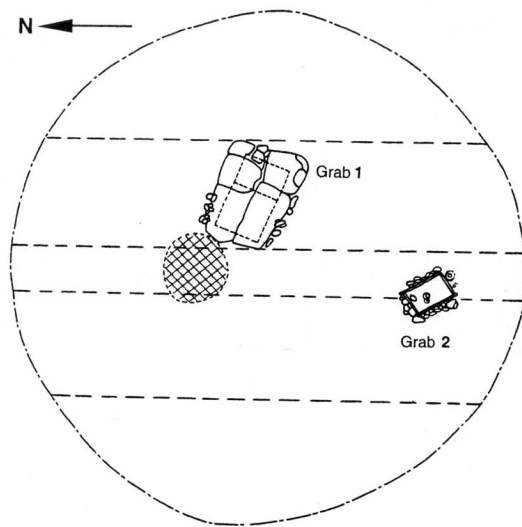

0 10 m

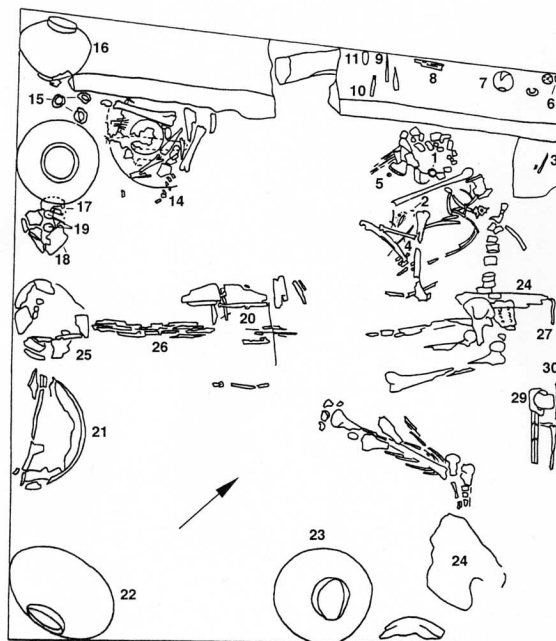

0 50 cm

**10. Klady.** Kourgane 30. Tombe 1.  
(D'après Rezepkin 2000, pl. 43 et 45).



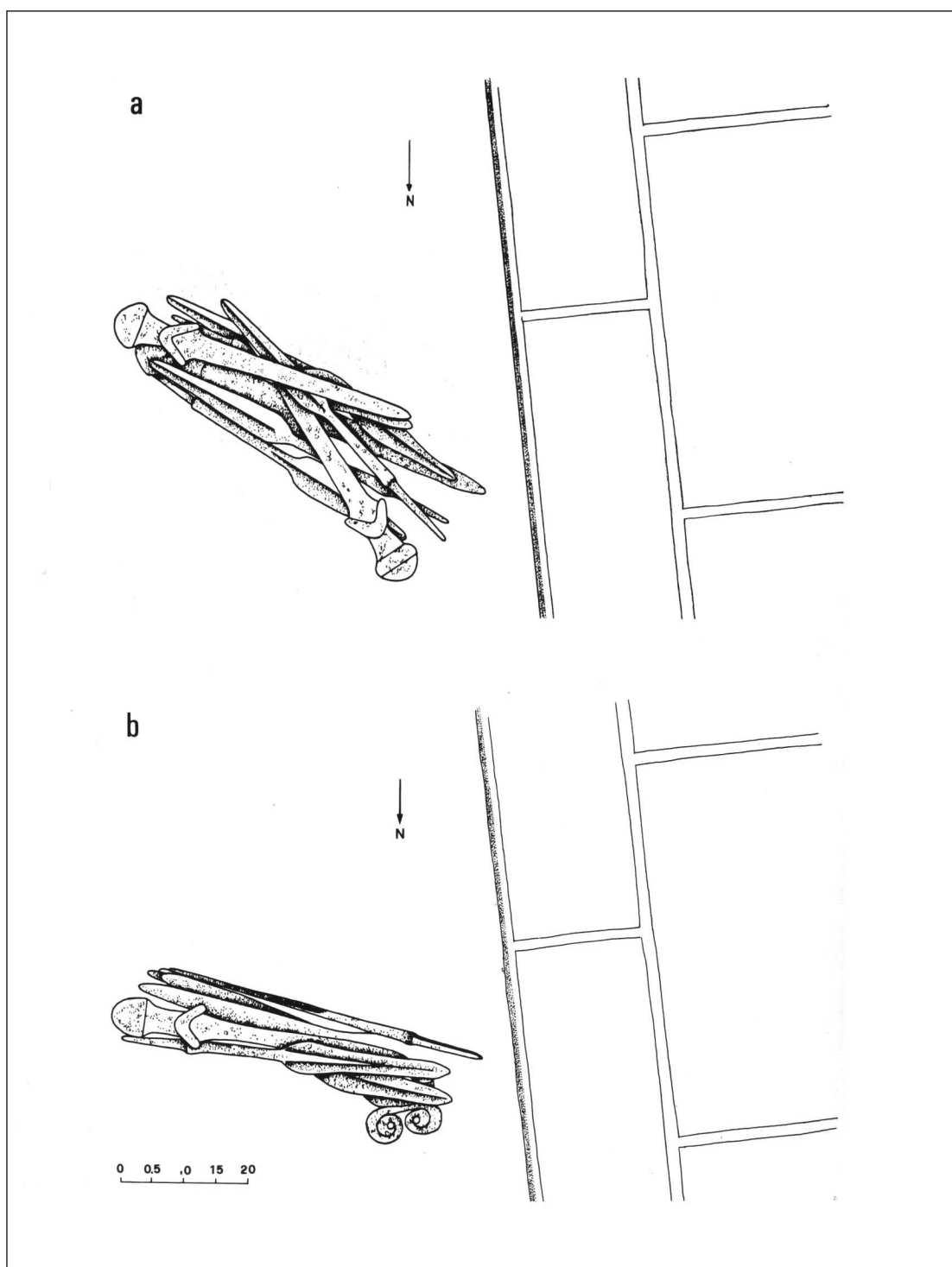

**11. Arslantepe.** Bâtiment III. Les deux groupes d'armes (a:AR1 et b:AR2) trouvés l'un au-dessus de l'autre dans la salle A113 (BA I A). (D'après Frangipane et Palmieri 1983, p. 314, fig. 18).

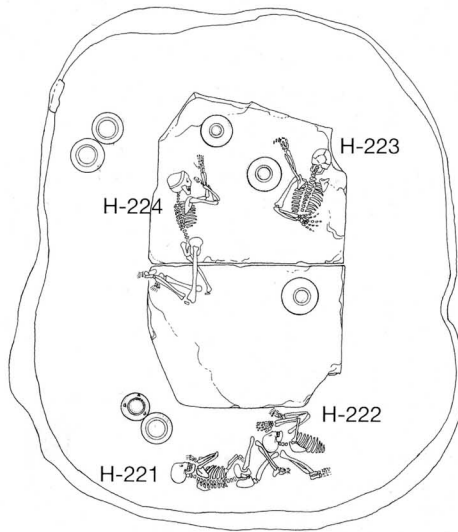

**12. Arslantepe.** Tombe royale (fermée).  
(D'après Palumbi 2004, p.121).

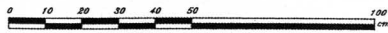
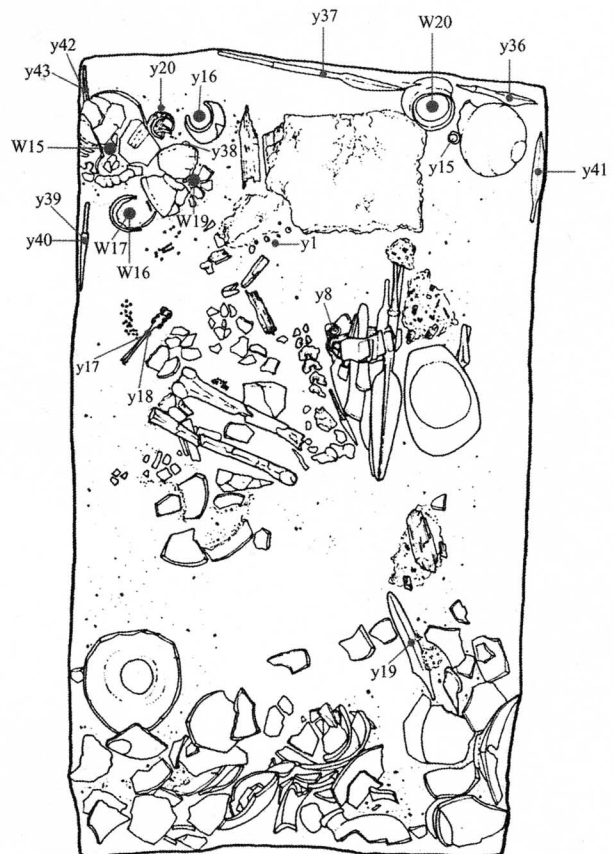

**13. Arslantepe.** Plan de la Tombe royale T 1 (BA I B).  
(D'après Frangipane et al. 2001, p. 110, fig. 5 et 6).



**14. Arslantepe.** Tombe "Royale". Détails. (BA I B).  
(D'après Palumbi 2004, p. 118-119).

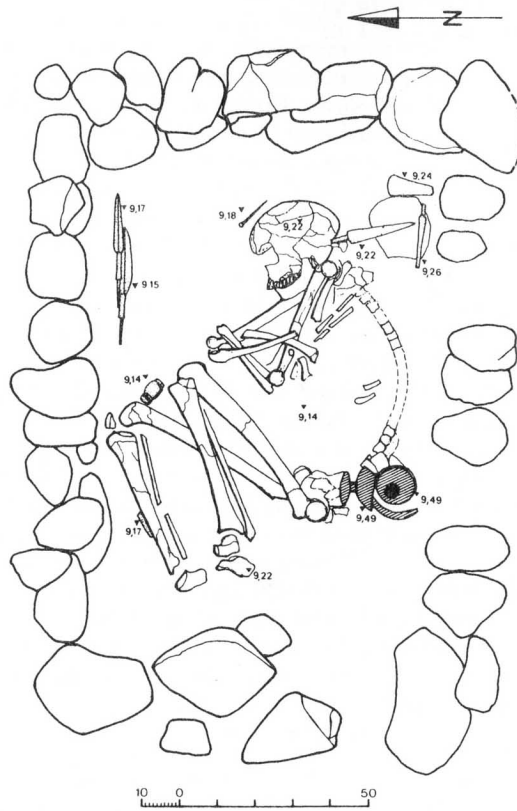

**15. Hassek Höyük.** Tombe 12 du carré S19 (BA I-II).  
(D'après Behm-Blancke 1985, p. 49, fig. 7).

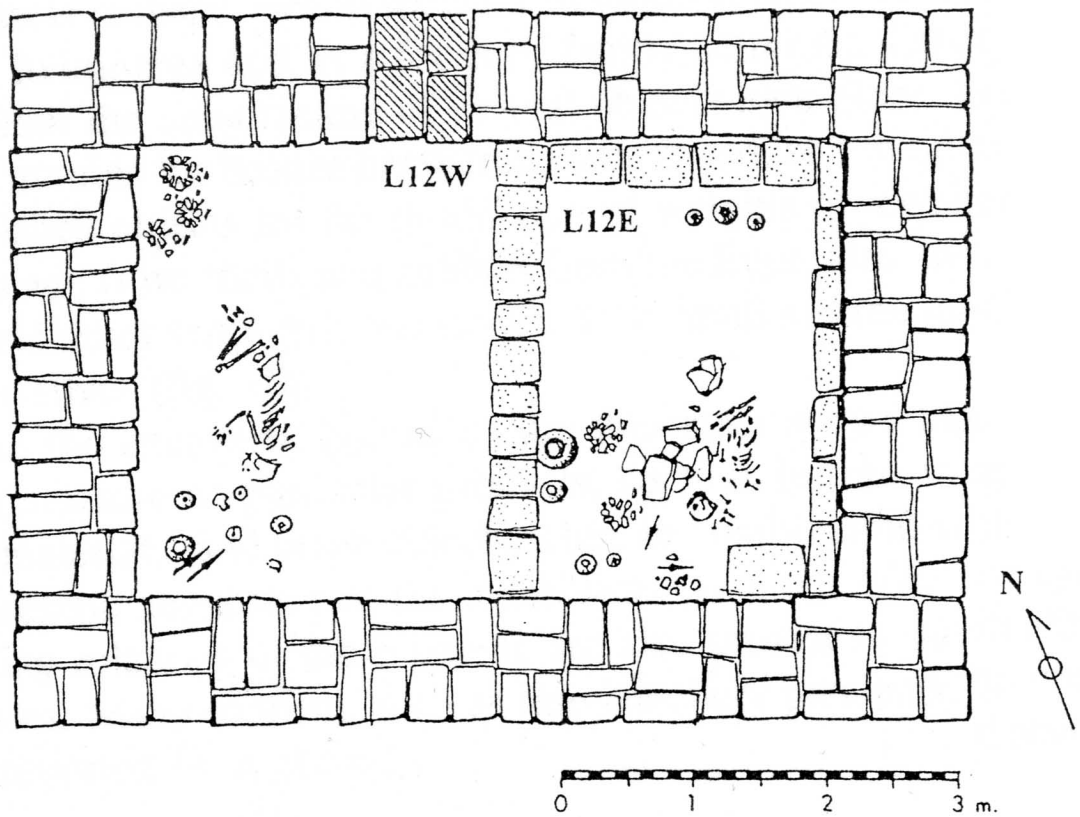

**16. Tell Qara Quzaq.** Tombes L12W et L12E (BA II).  
(D'après Valdés 1999, p. 125, fig. 2b).



**17. Kheit Qasim.** S19 Loc. 2.  
(D'après Forest 1983, p. 223, pl. 59).

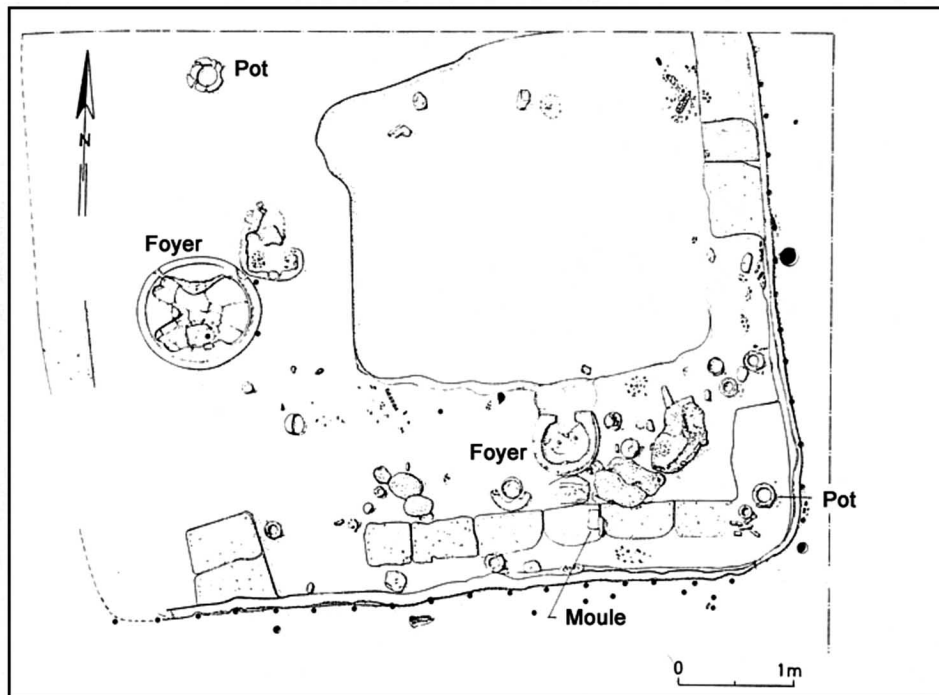

**18a. Norsuntepe.** Atelier du niveau XIX (2700 av. J.-C.).  
(D'après Müller-Karpe 1994, p. 29, fig. 13).

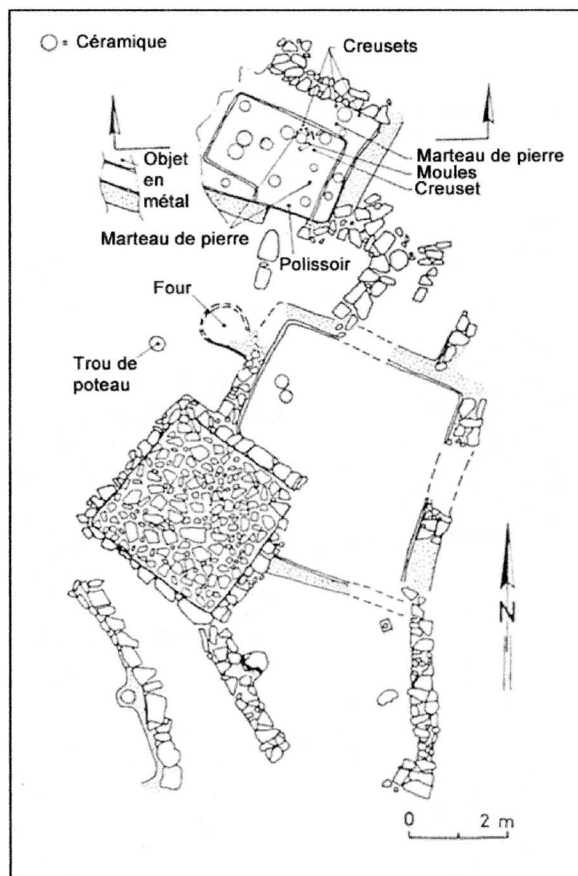

**18b. Arslantepe.** Atelier du niveau VI récent (2500-2000 av. J.-C.).  
(D'après Müller-Karpe 1994, p. 39, fig. 20b).

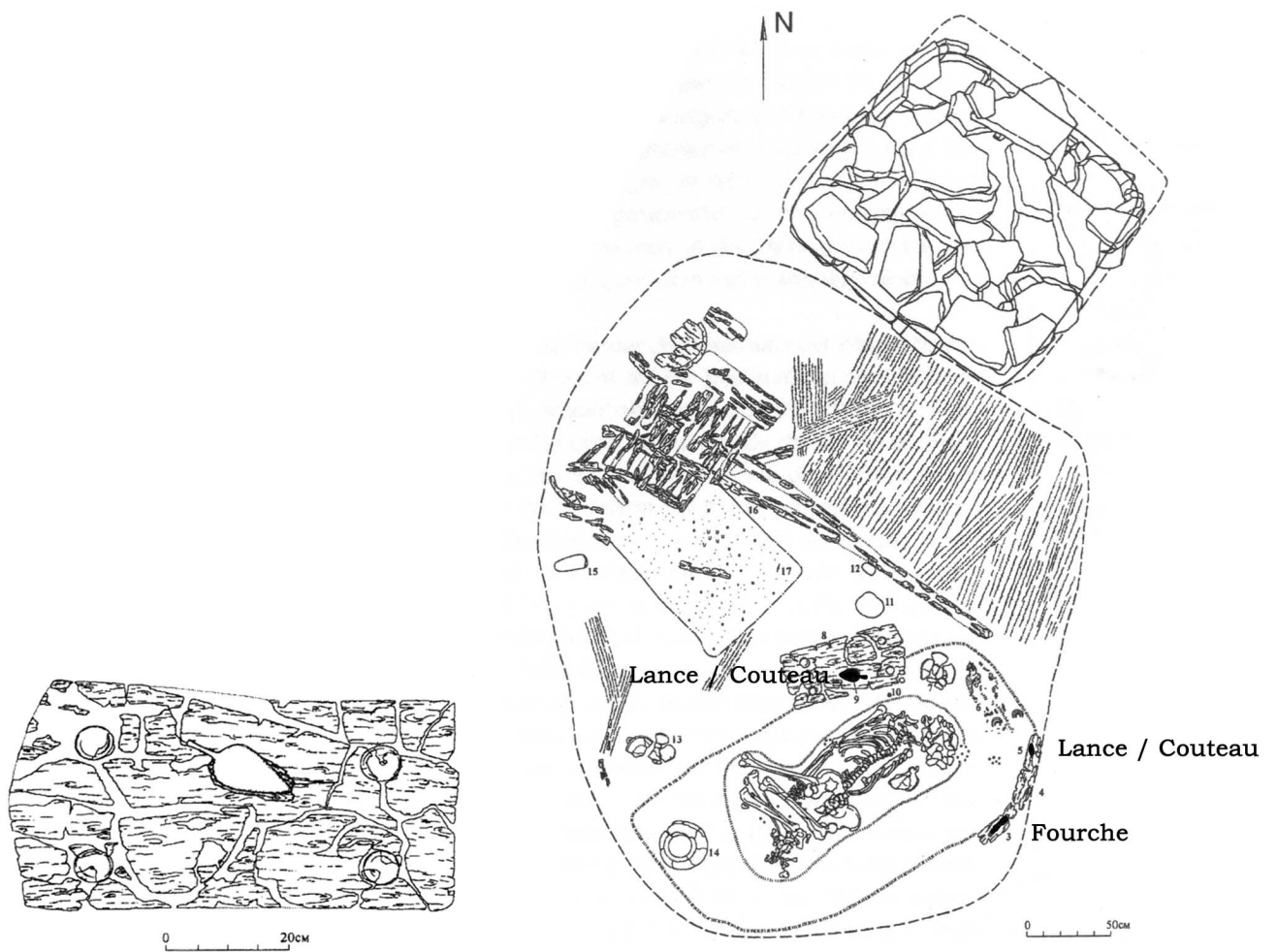

**19. Ipatovo.** Kourgane, Tombe 32. Position des objets dans la tombe et détail de la table.  
 (D'après Belinskij et Kalmykov 2004, p. 209 et 212 et fig. 10 et 14).

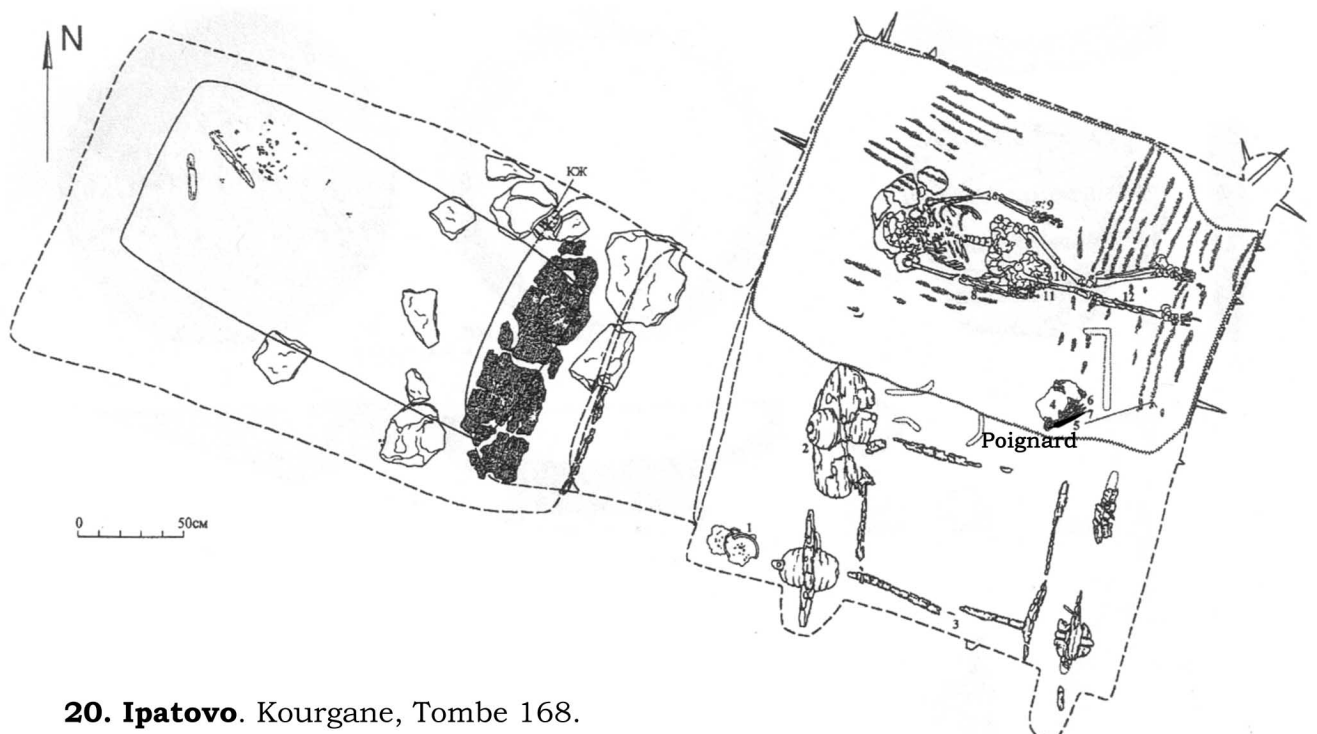

**20. Ipatovo.** Kourgane, Tombe 168.  
 (D'après Belinskij et Kalmykov 2004, p. 204, fig. 3).

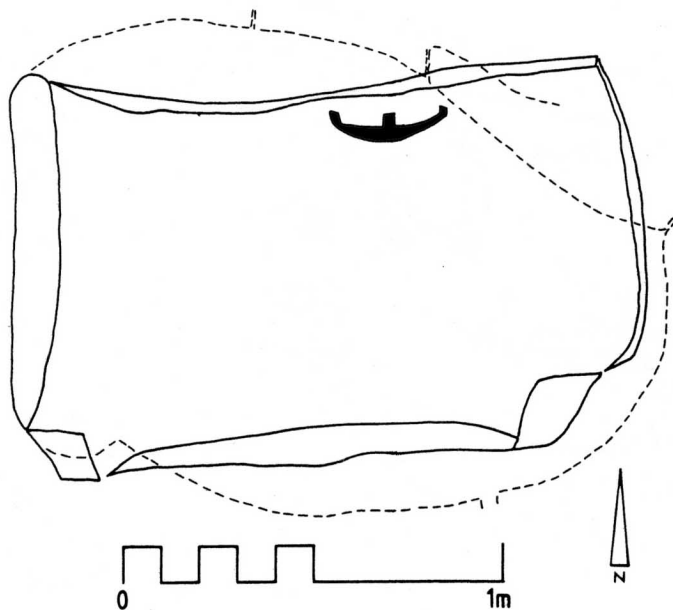

**21. Tawi.** Tombe 31 (BA II).  
 (D'après Kampschulte 1984, p. 77, fig. 19).

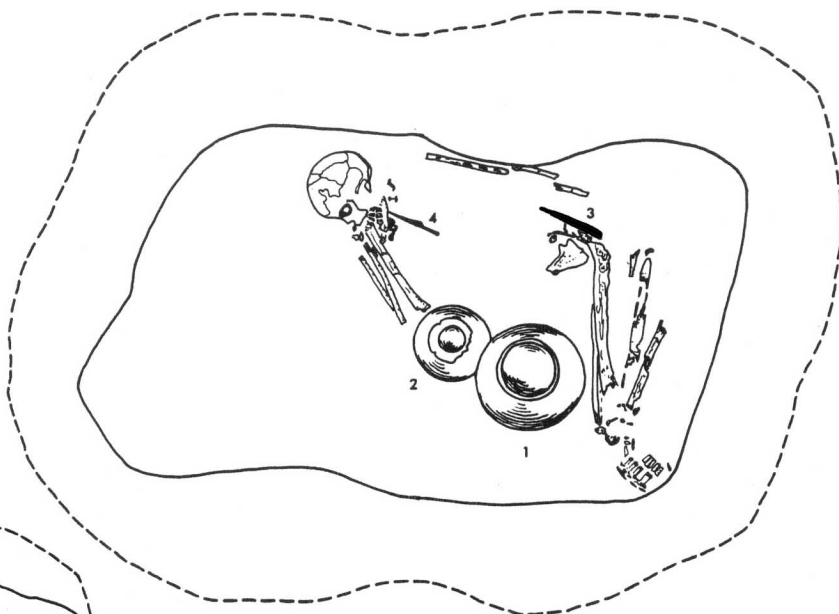

**22. Tawi.** Tombe 64 (BA II/III).  
 (D'après Kampschulte 1984, p. 83, fig. 21).

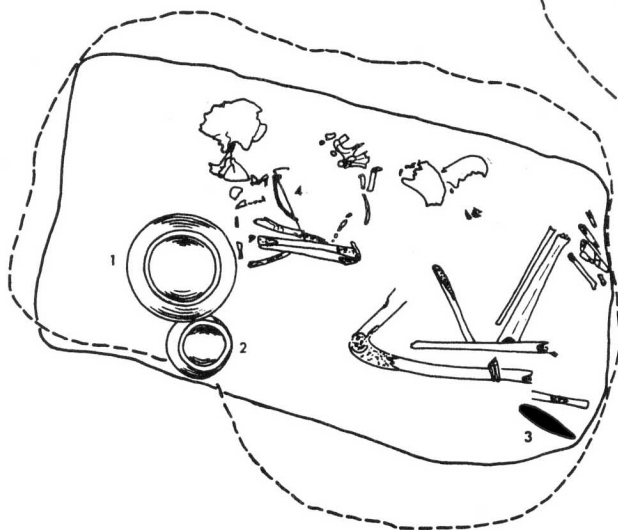

**23. Tawi.** Tombe 63 (BA II/ III).  
 (D'après Kampschulte 1984, p. 81, fig. 20).



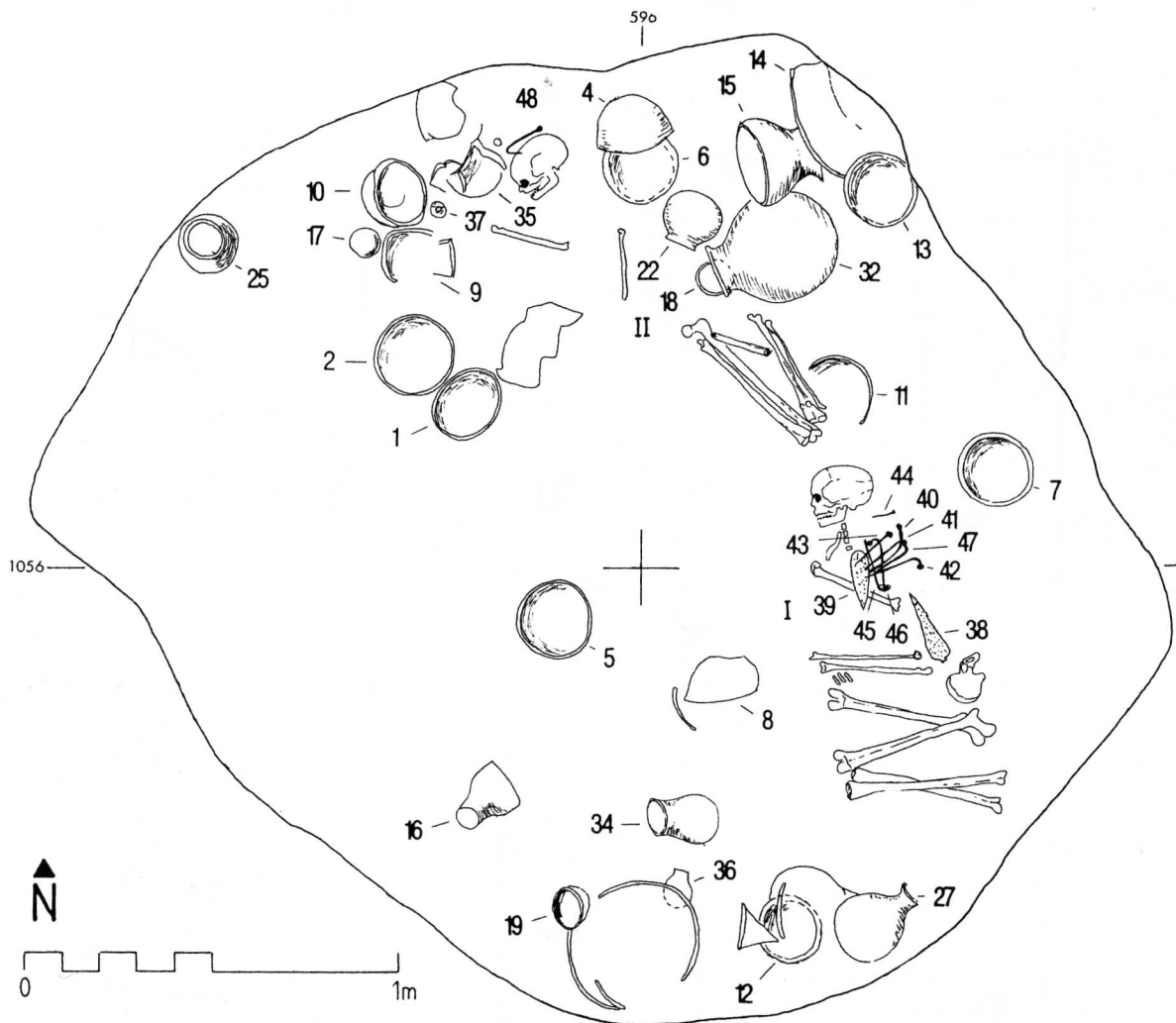

**24. Halawa.** Tombe H-70 (sépulture double), niveau inférieur. BA III/IV. (D'après Orthmann, 1981, pl. 39).

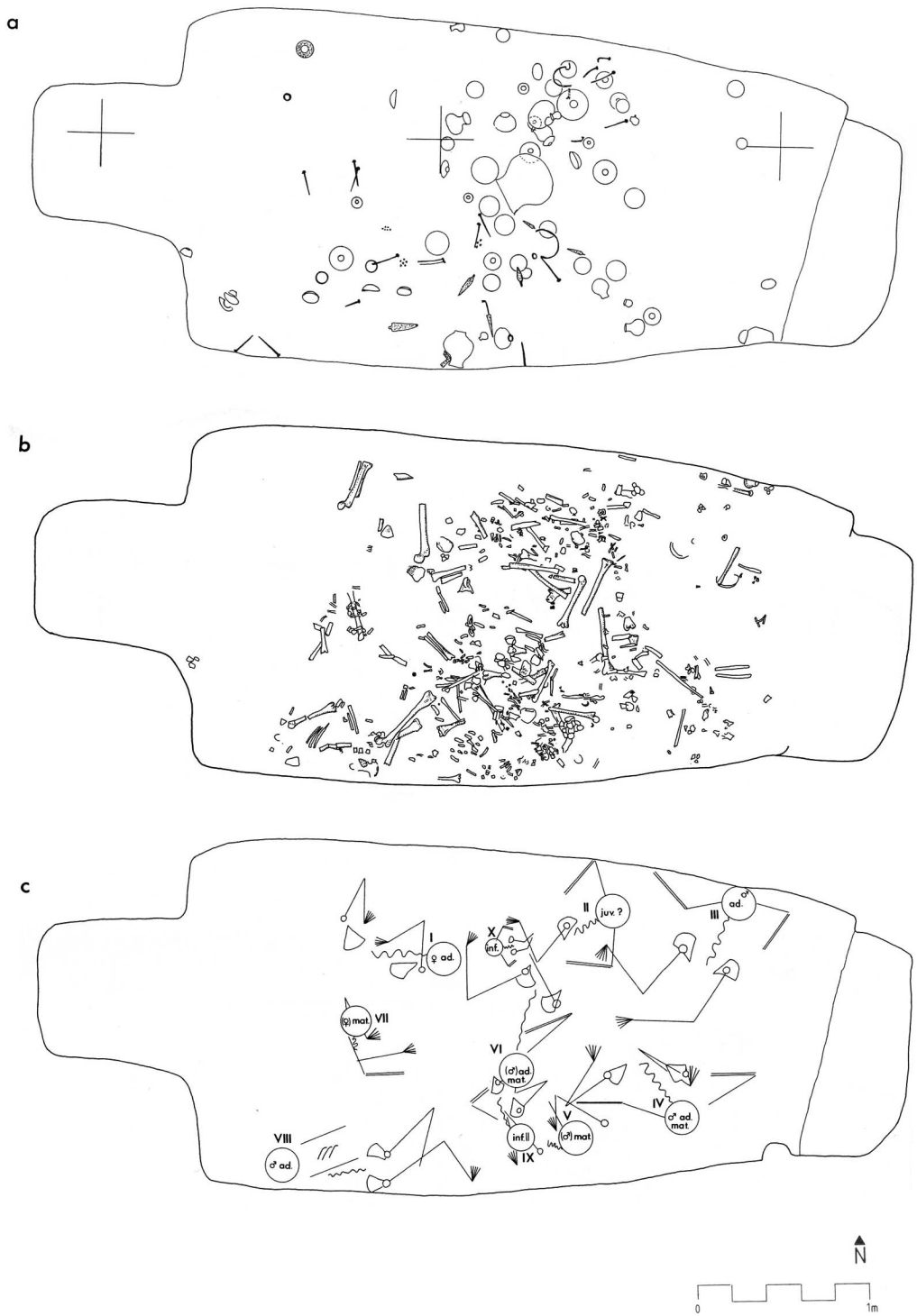

**25. Halawa.** Tombe 119. a et b : Position des ossements et du mobilier.  
 c : reconstitution de la position des corps (BA IV A).  
 (D'après Orthmann 1981, pl. 82).

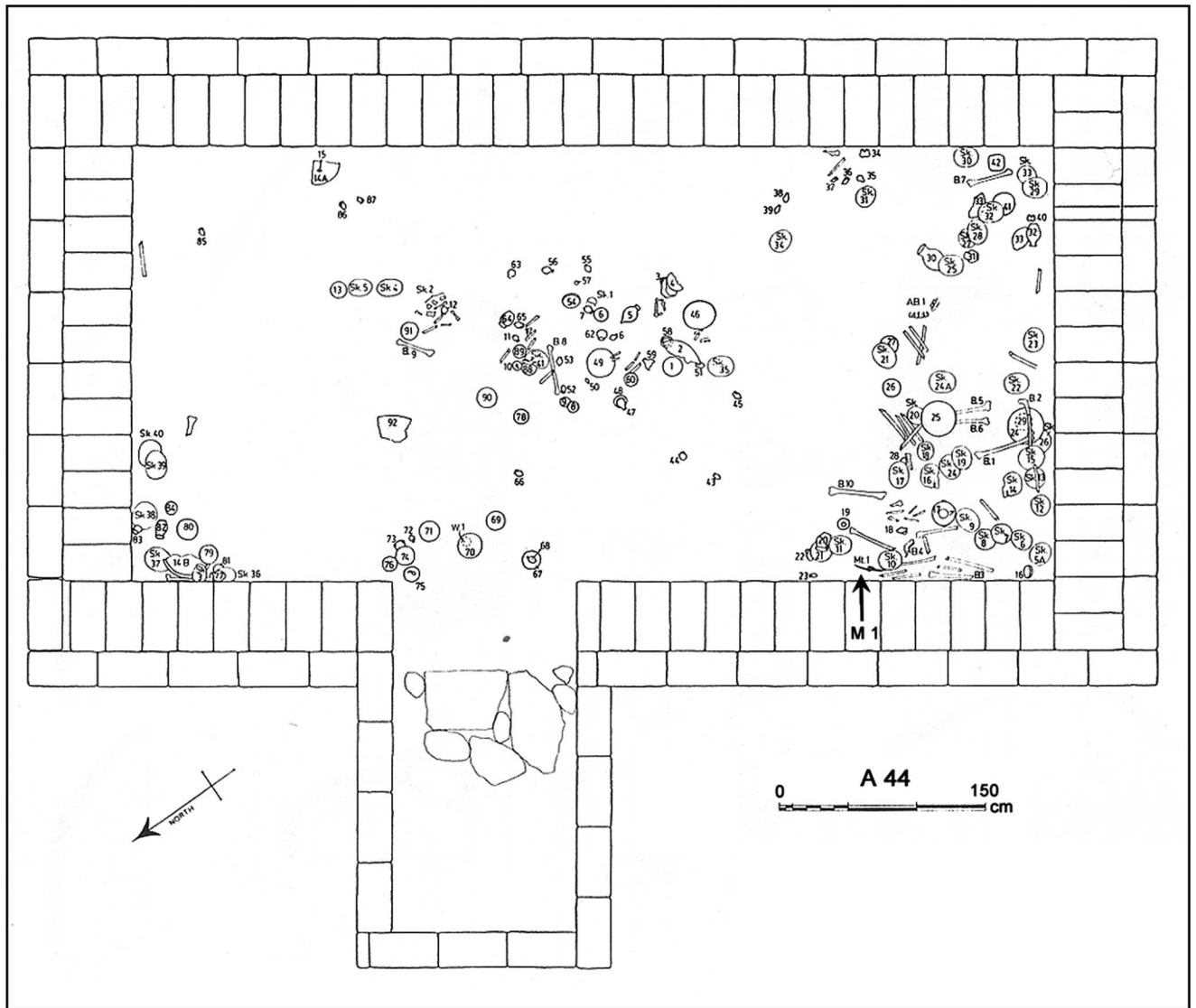

**26. Bâb edh-Dhra.** Plan de la maison-charnier A 44 avec la position de la hache en epsilon (BA II-III). (D'après Schaub 1989, fig. 227).



**27. Bâb edh-Dhra.** Hache-hallebarde en contexte (Maison-charnier A 44). BA III. (D'après Schaub et al. 1989, fig. 229).

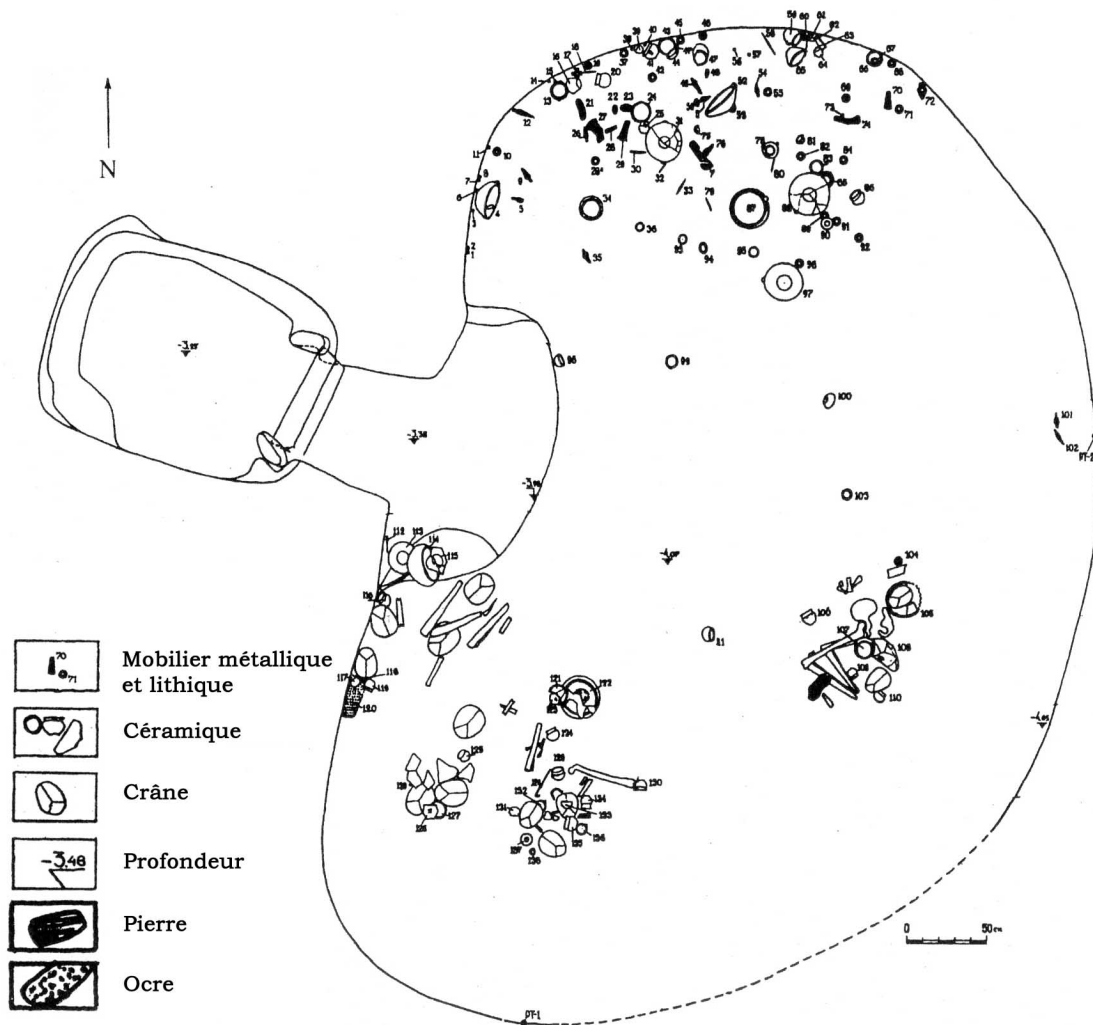

28. Velikent (mound III). Tombe en catacombe n°11. (D'après Kohl 2003, p. 15, fig. 1.4).



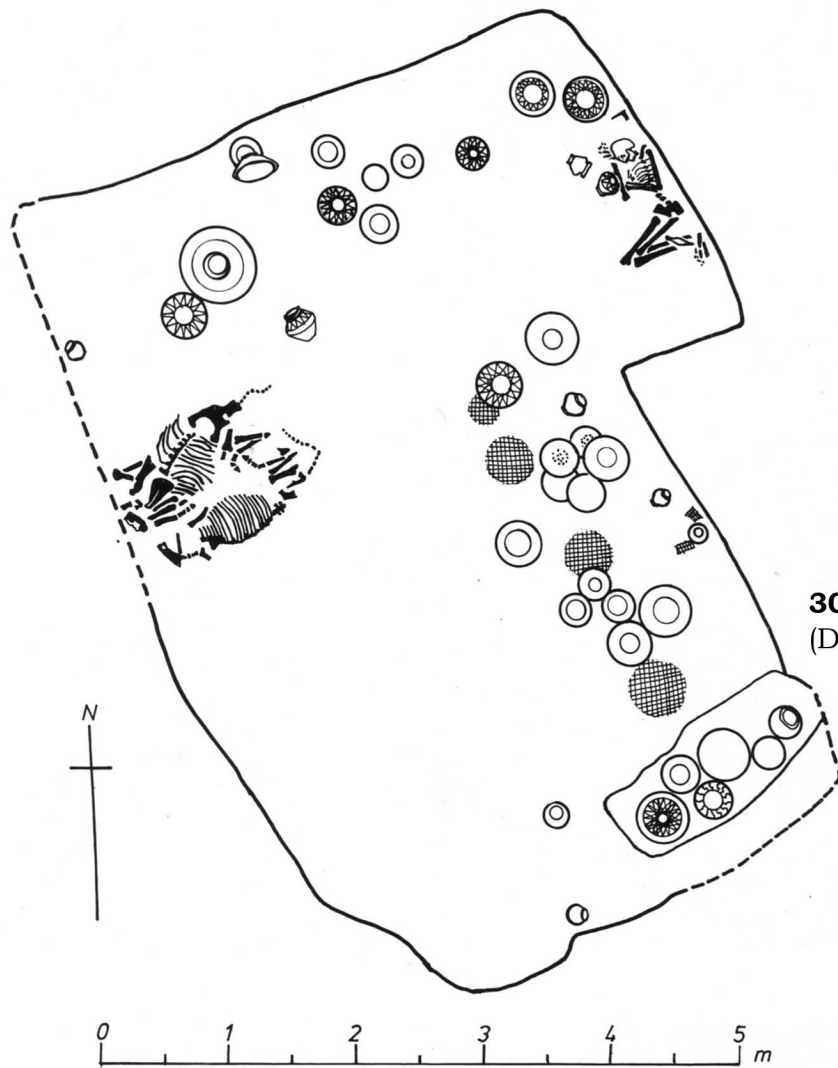

**31. Tell Madhhur.** Tombe 5G (BA III).  
(D'après Killick et Roaf 1979, p. 540).



**30. Tell Madhhur.** Tombe 5G, inhumation.  
(D'après Killick et Roaf 1979, p. 538, fig. 5).

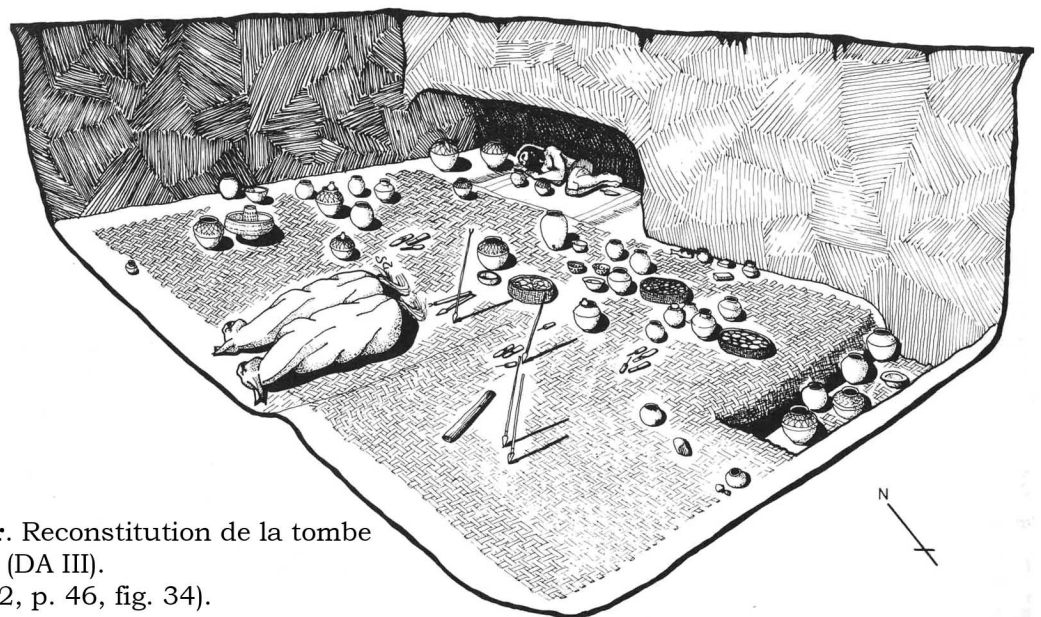

**32. Tell Madhhur.** Reconstitution de la tombe  
de la tranchée 5G (DA III).  
(D'après Roaf 1982, p. 46, fig. 34).

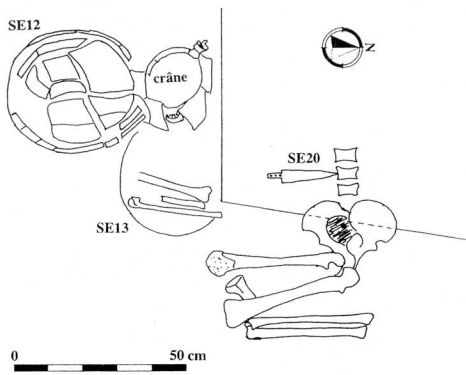

**33. Mari. Tombe 819 (BA II-III).**  
(D'après Jean-Marie 1999, pl.152).

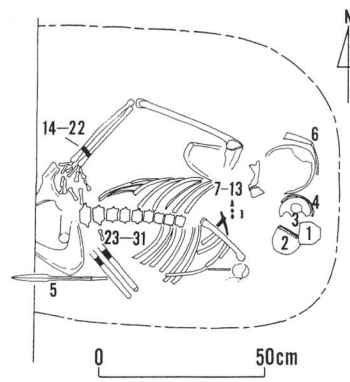

**34. Tell Fisna. Tombe 1.**  
(D'après Numoto 1988, p.70, fig.41).

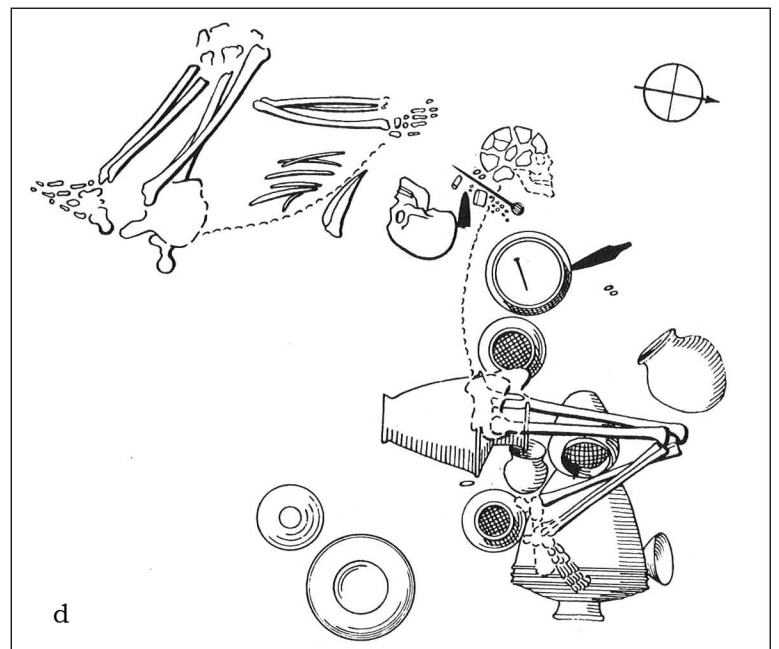
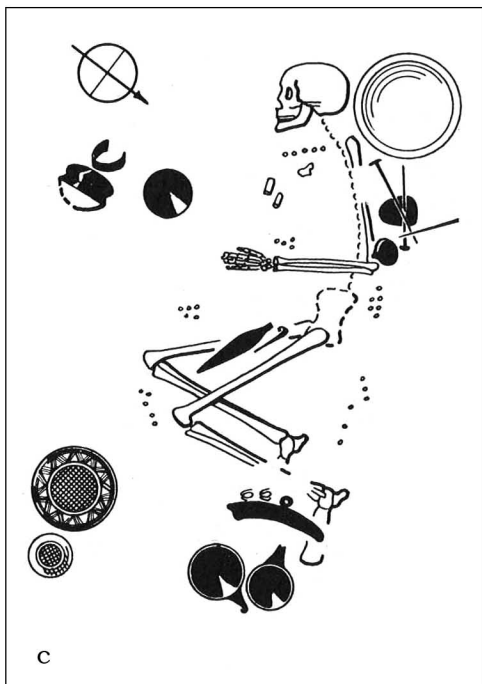
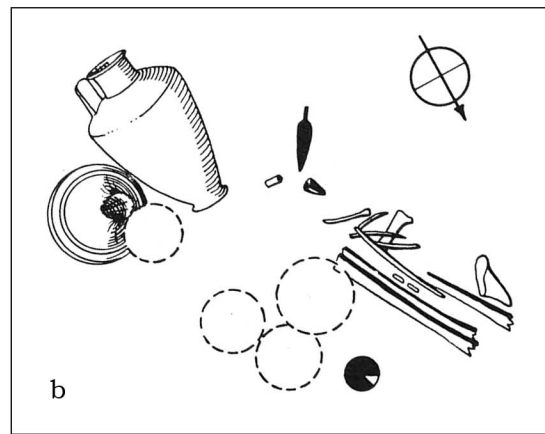
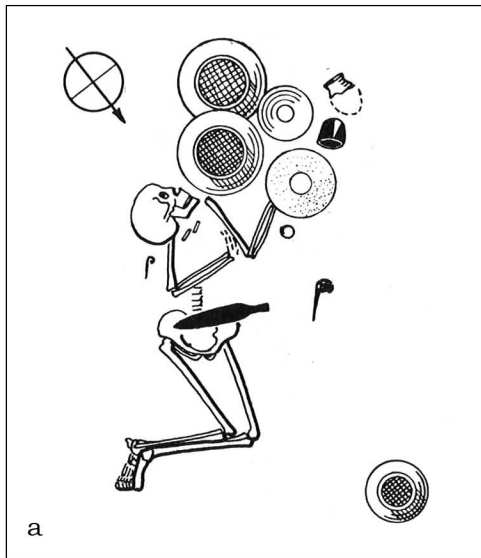

**35. Khafadje. Plan des tombes 165(a), 146(b), 126(c) et 144(d).** (DA III). ech. 1:20  
(D'après Delougaz et al. 1967, fig.100, 98, 89 et 96).

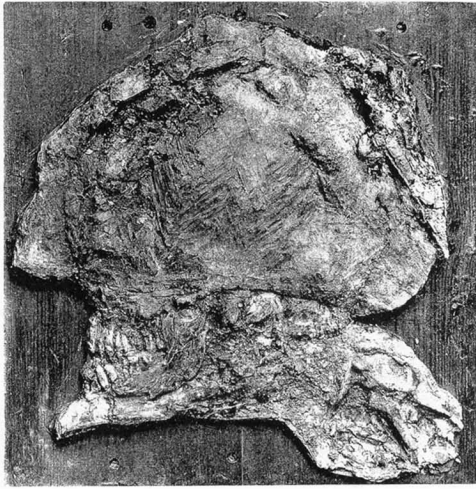

**36. Ur.** PG 789. Crâne de soldat casqué.  
(D'après Woolley 1934, pl. 148a).

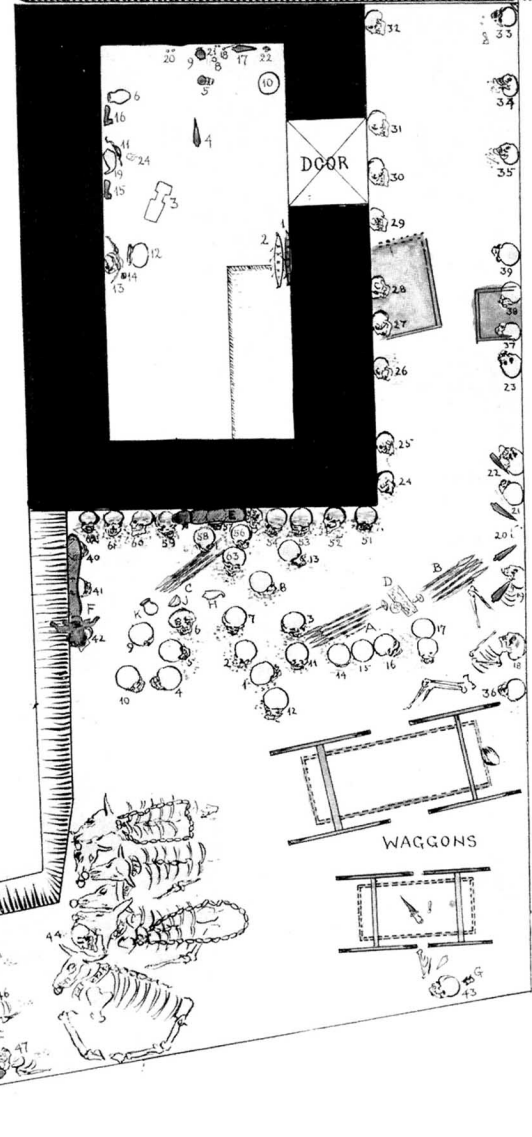
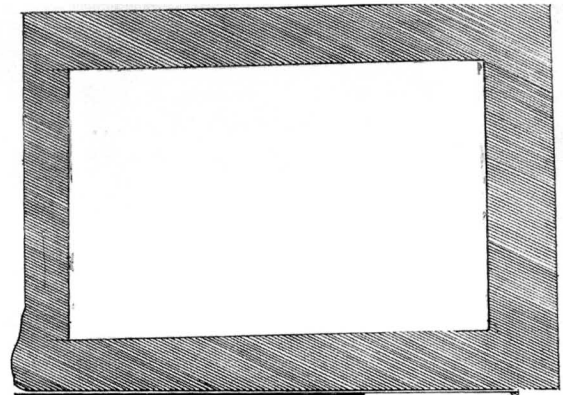

**37. Ur.** PG 789. Tombe du "Roi". Chambre mortuaire et puits (DA III).  
(D'après Woolley 1934, pl. 29).



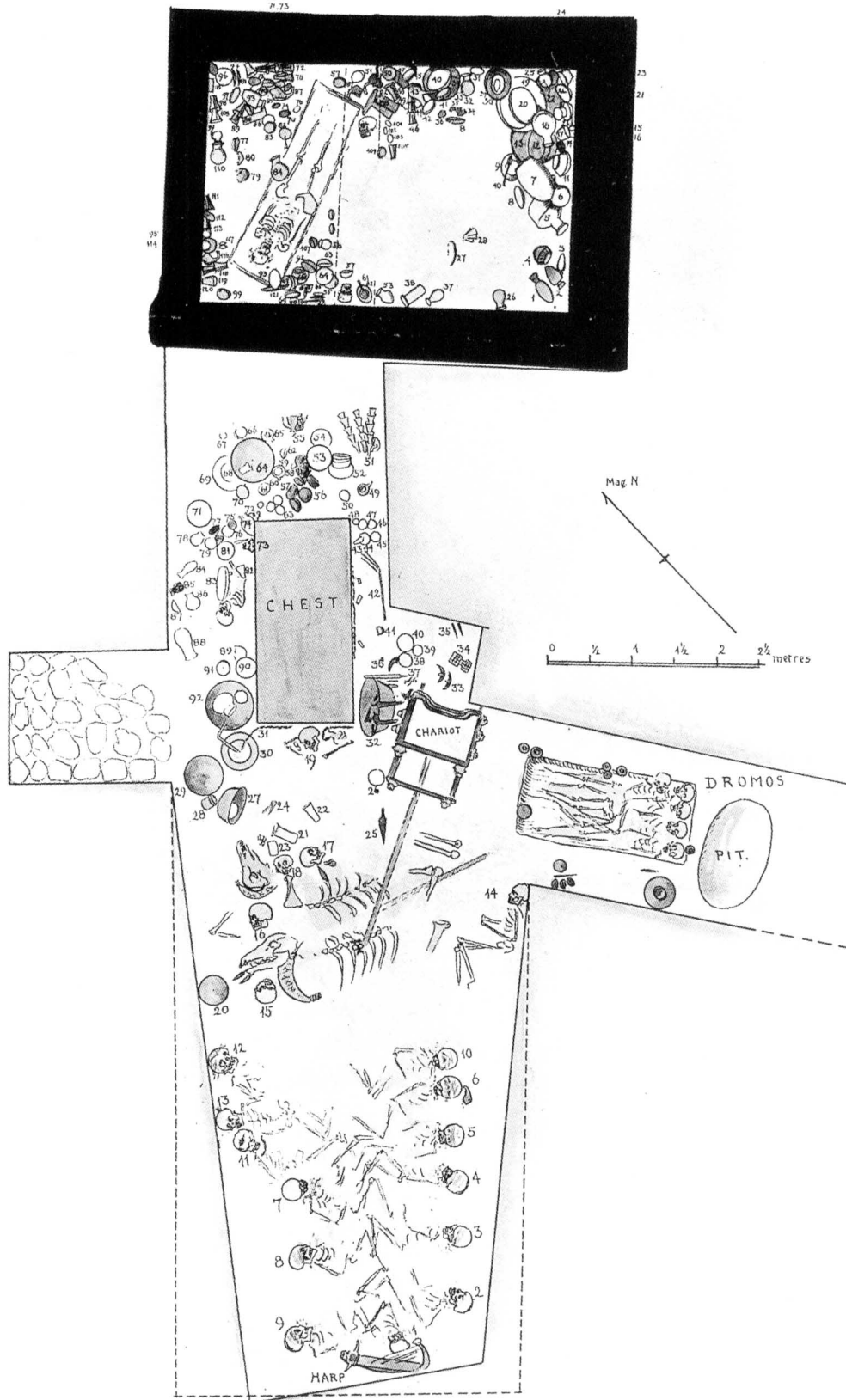

**38. Ur. PG 800. Tombe de Puabi. Chambre mortuaire et puits (DA III). (D'après Zettler 1998, p. 34, fig. 31).**

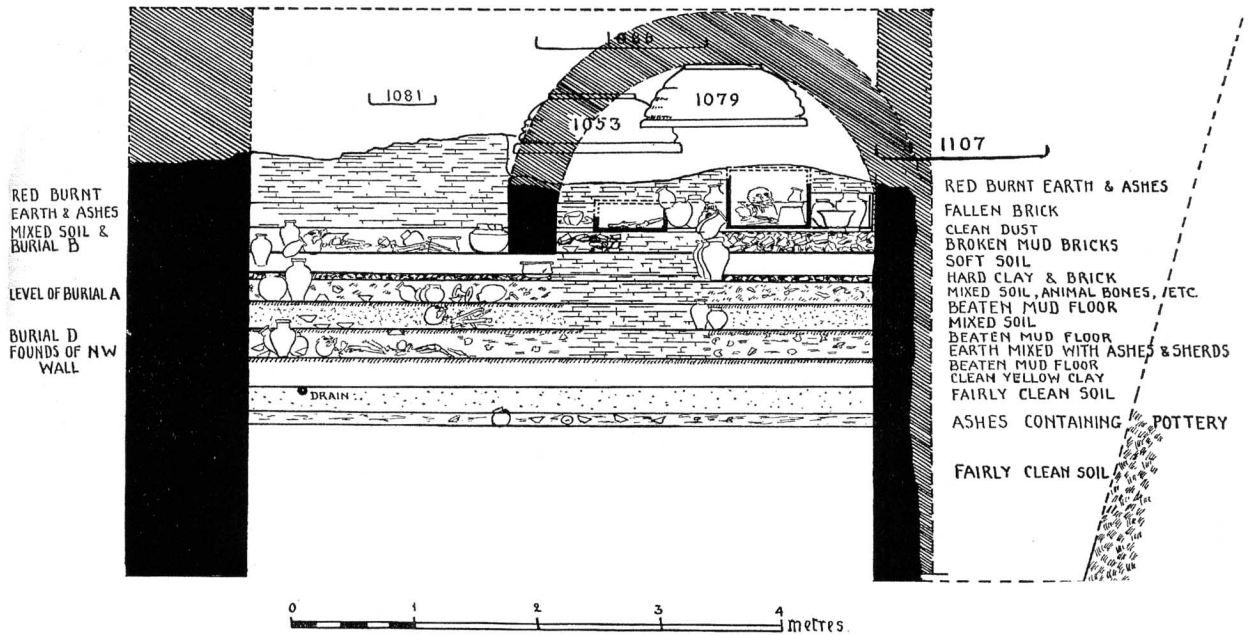
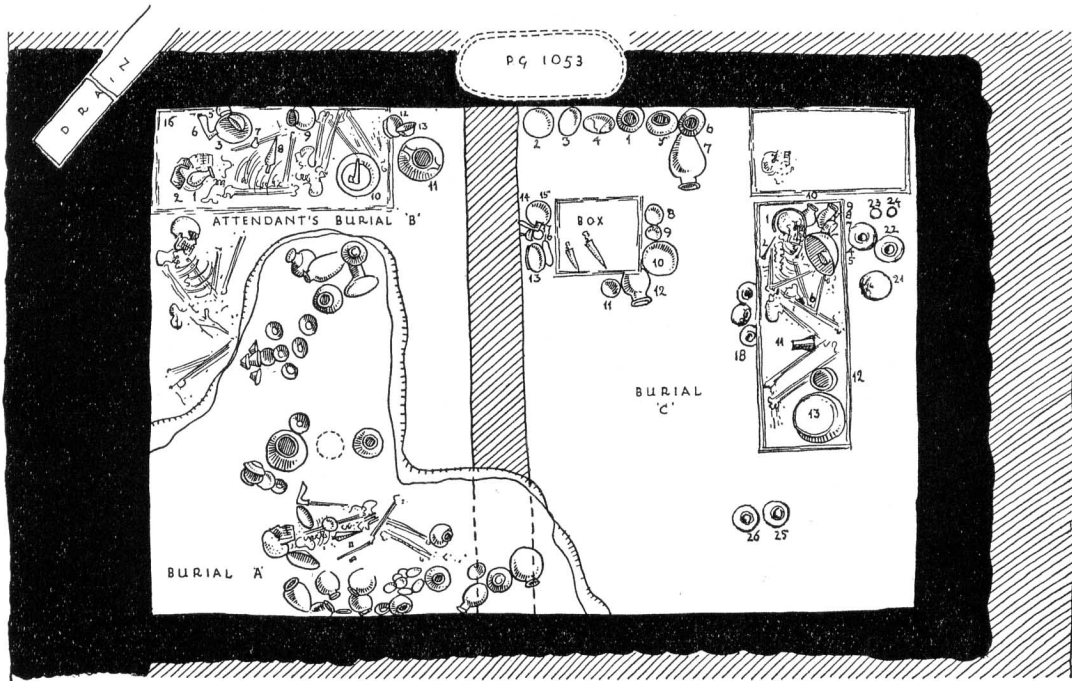

39. Ur. Tombe PG 1054. Plan et section de la partie supérieure (SW-NE). DA III. (D'après Woolley 1934, p. 99-101, fig. 15-16).

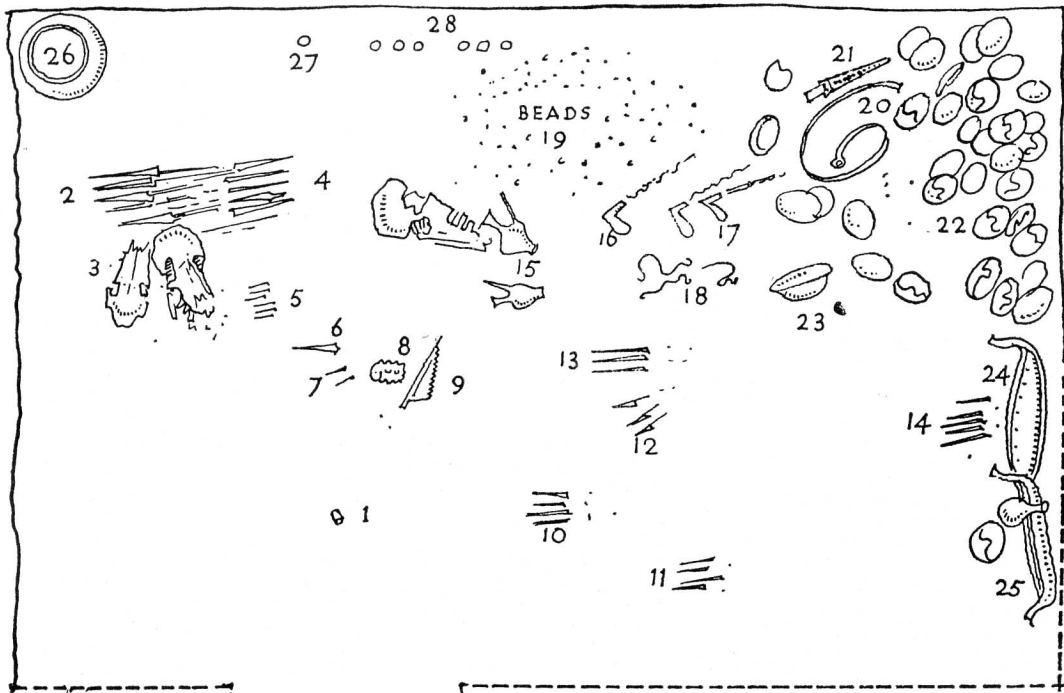

40. Ur. Tombe PG 580 (DA III).  
(D'après Woolley 1934, p. 50, fig. 4).

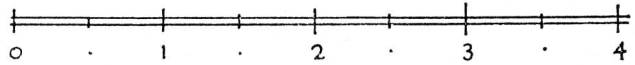
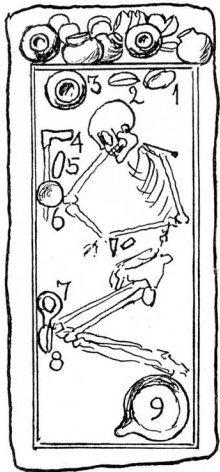
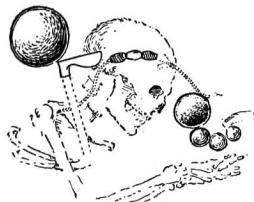

FIG. 4. PG/580. Scale  $\frac{1}{50}$ .



41. Ur. PG 1420 (DA III).  
(D'après Woolley 1934, p. 184, fig. 57).



PG/429

42. Ur. PG 429 (DA III).  
(D'après Woolley 1934, pl. 428)

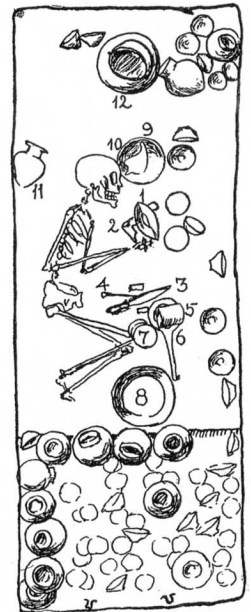

43. Ur. PG 1407 (DA III).  
(D'après Woolley 1934, p. 177, fig. 52).

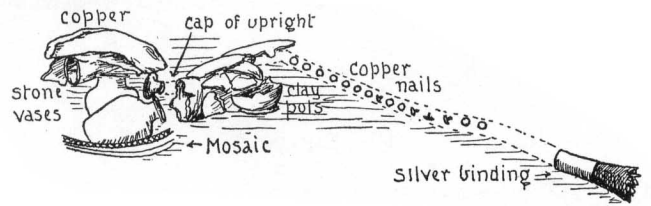
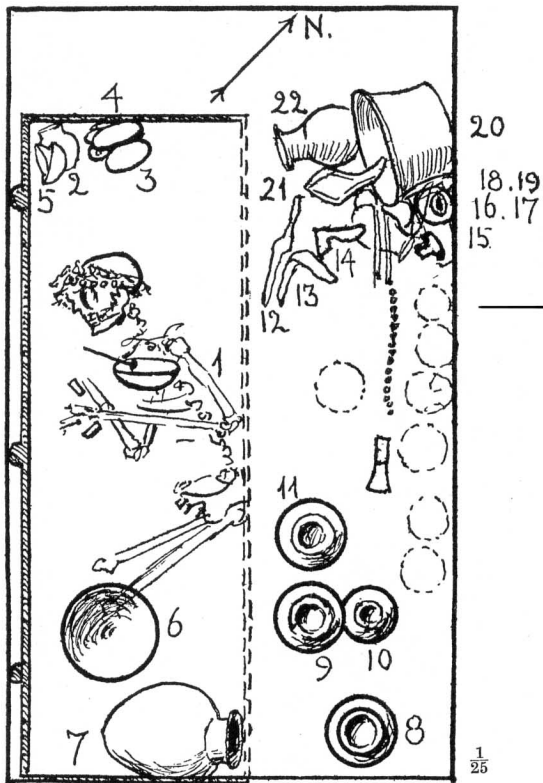

**44. Ur.** Tombe PG 1130, avec détail du groupe déposé dans l'angle nord (DA III).  
(D'après Woolley 1934, p. 166-167, fig. 42-43).

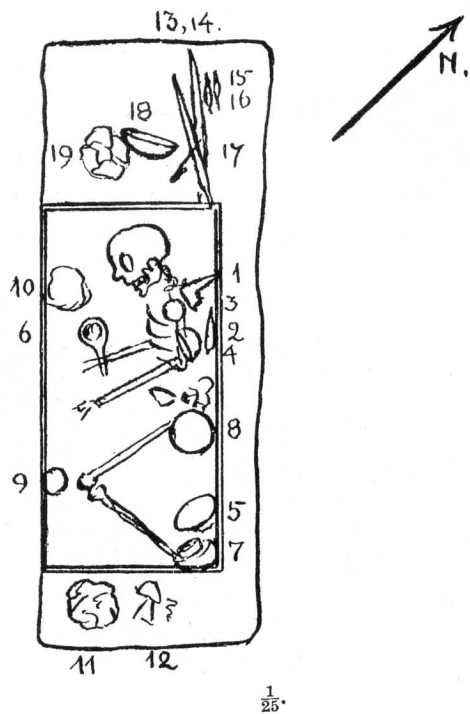

**45. Ur.** Tombe PG 1247 (DA III).  
(D'après Woolley 1934, p. 172, fig. 46).

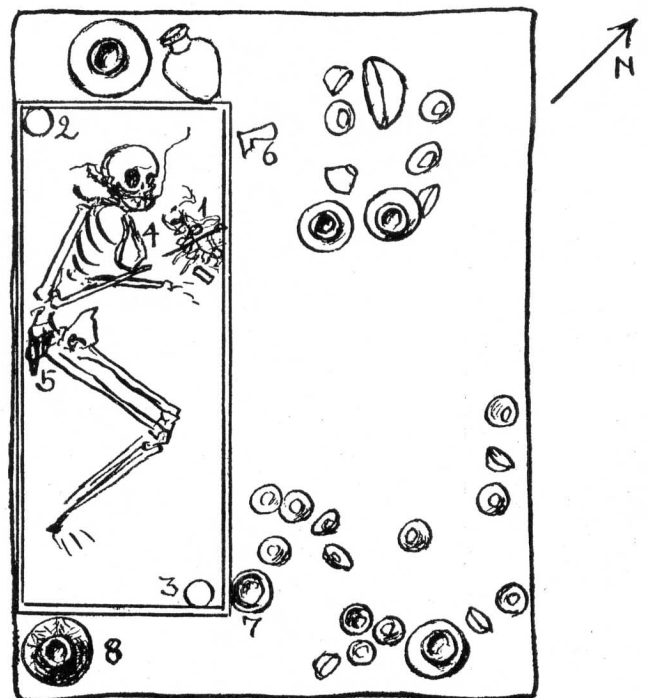

**46. Ur.** Tombe PG 1312 (DA III).  
(D'après Woolley 1934, p. 173, fig. 48).

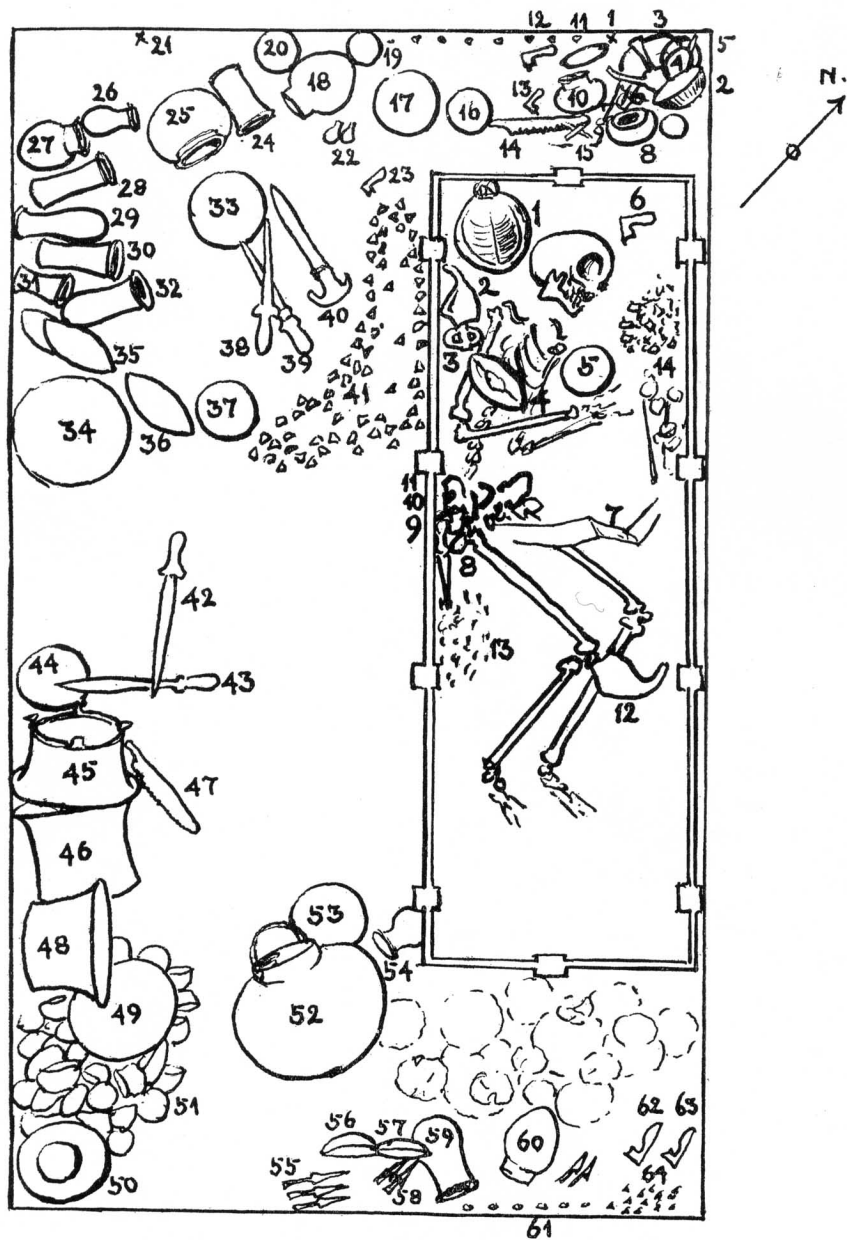

**47. Ur.** Tombe royale PG 755 (DA III).  
 (D'après Woolley 1934, p. 157, fig. 35).



**48. Ur.** PG 755. Tombe de Meskalamdug.  
 (D'après Woolley 1934, pl. 21b).

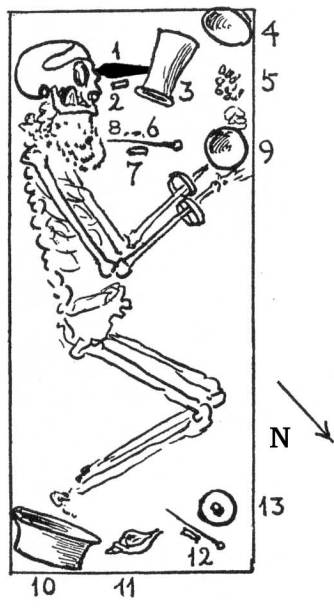

1  $\frac{1}{25}$

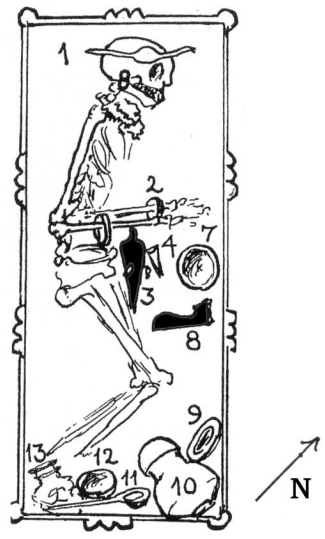

2  $\frac{1}{25}$

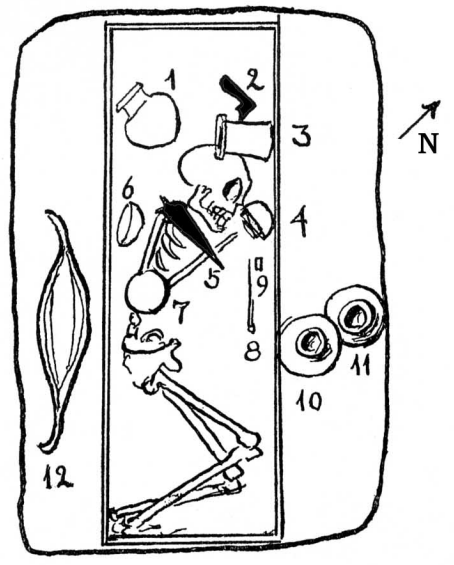

3  $\frac{1}{25}$

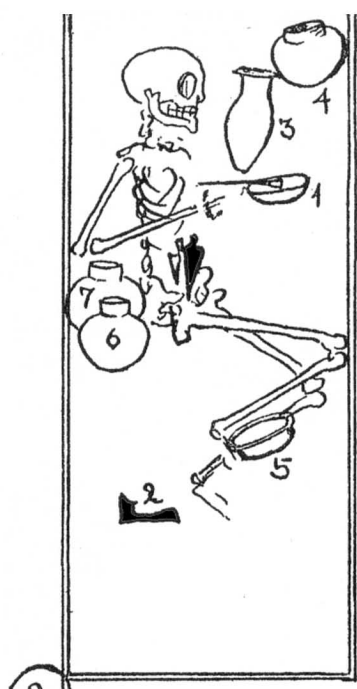

4

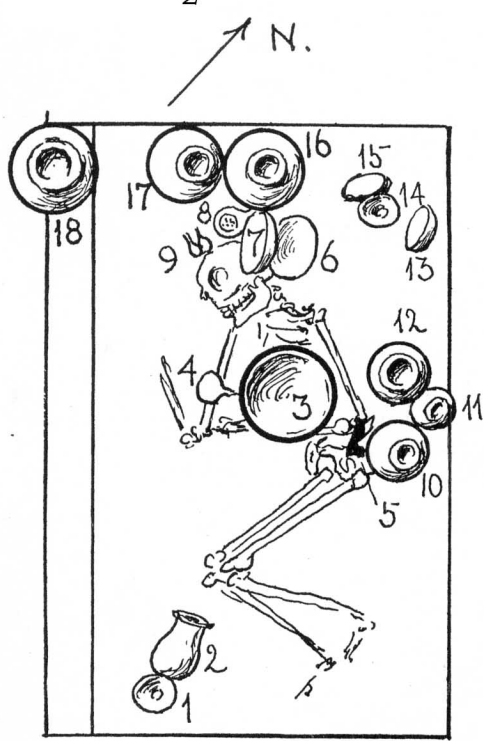

5

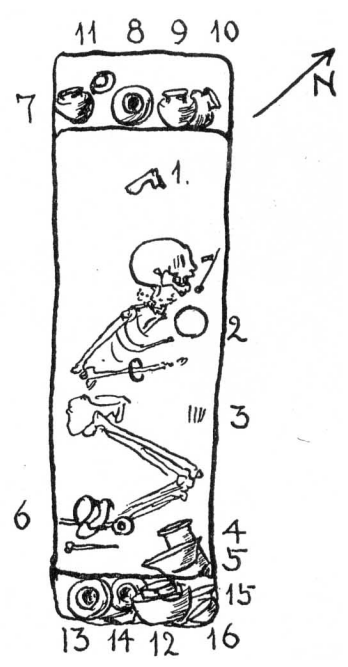

6

**49. Ur. Tombes.**

- 1. PG 543. (D'après Woolley 1934, p. 152, fig. 31). Akkad.
- 2. PG 697. (D'après Woolley 1934, p. 154, fig 33). Akkad.
- 3. PG 735. (D'après Woolley 1934, p. 182, fig 56). Akkad.
- 4. PG 780. (D'après Woolley 1934, p. 160, fig 36). Akkad.
- 5. PG 1069. (D'après Woolley 1934, p. 164, fig. 40). DA III / Akkad.
- 6. PG 1374. (D'après Woolley 1934, p. 175, fig 50). Akkad.

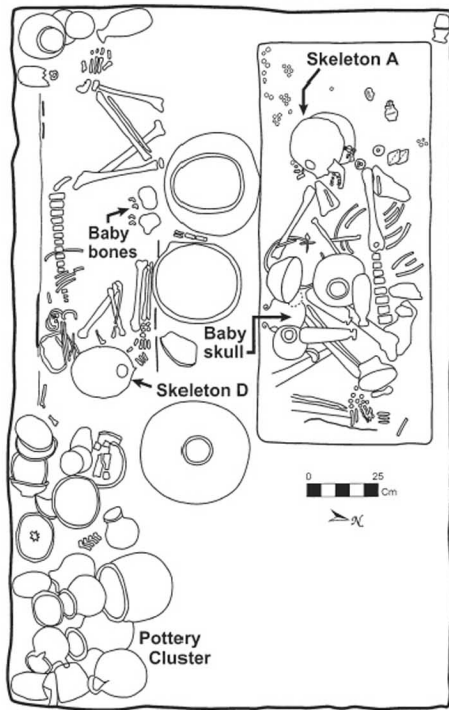

Niveau supérieur

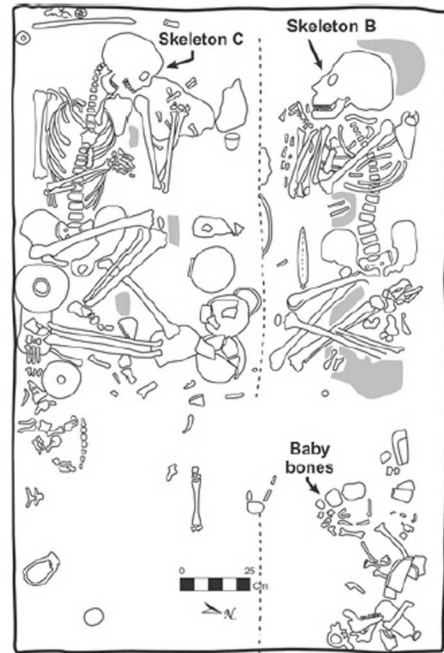

Niveau moyen

**50. Umm el-Marra.** Tombe 1 (BA IV A).  
(D'après Schwartz 2003, fig. 6 et 19).

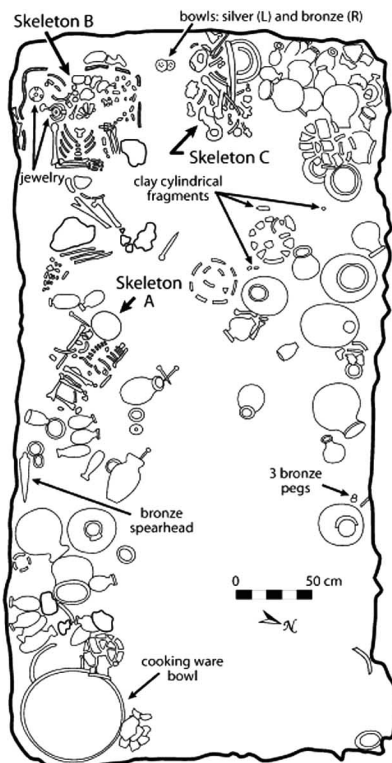

**51. Umm el-Marra.** Tombe 4 (BA IV A).  
(D'après Schwartz et al. 2006, p. 619, fig. 19).

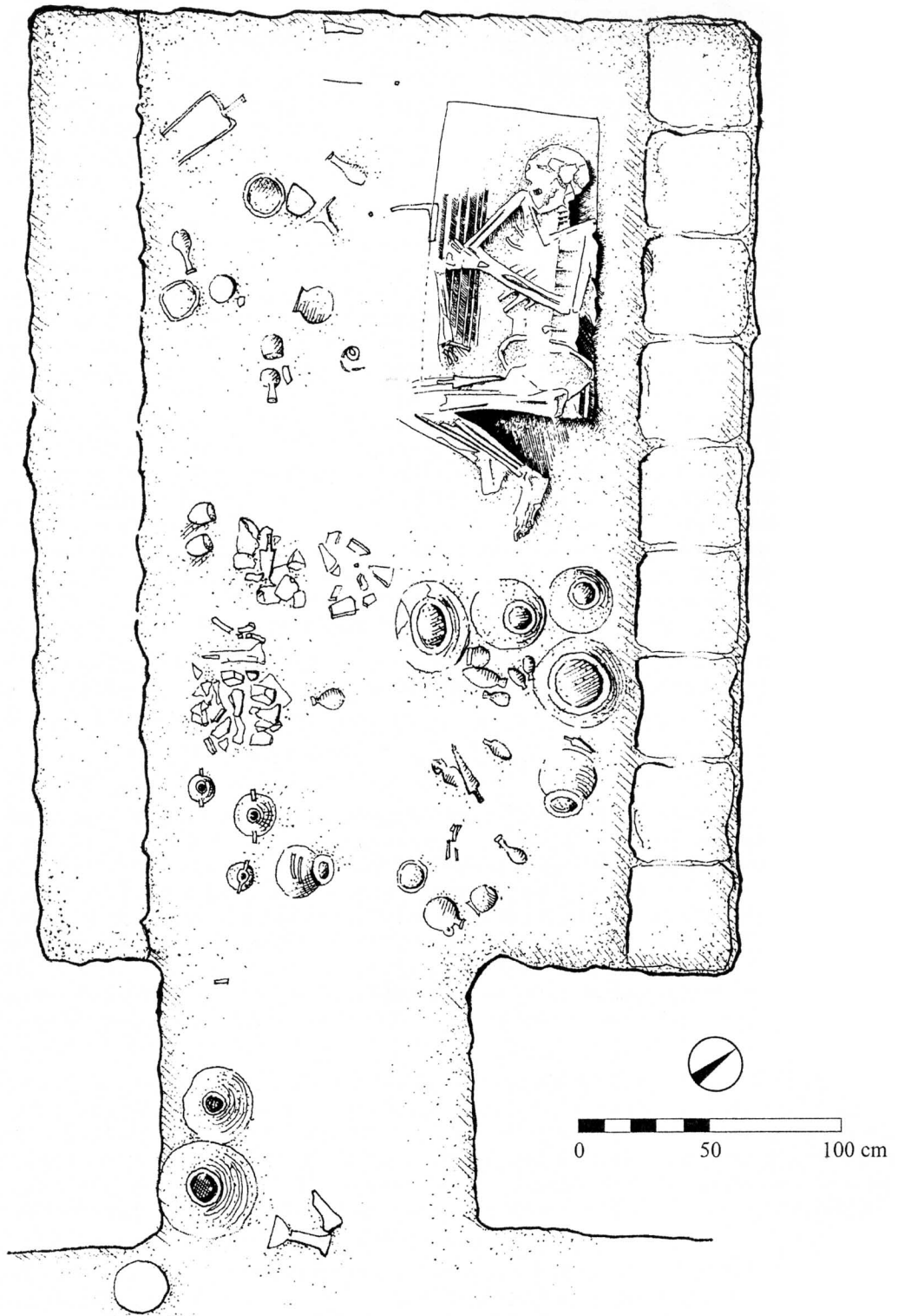

**52. Tell Beydar.** Chambre funéraire 58550 (fin EJ IIIB = Akkad ancien).  
(D'après Bretschneider et Cunningham 2007, p. 103, fig. 3).



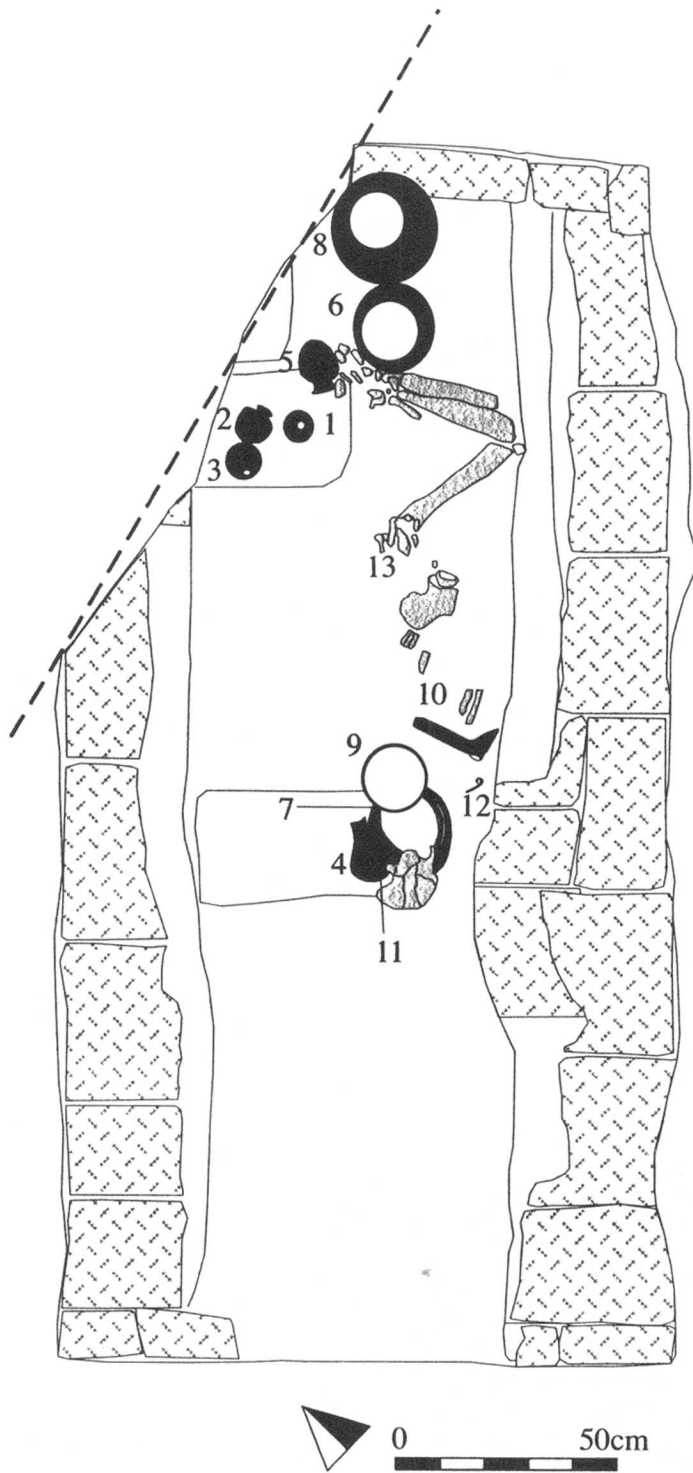

**53. Tell Beydar.** Tombe 10020 (BA III).  
(D'après Debruyne 2003, p. 388, fig. 1).

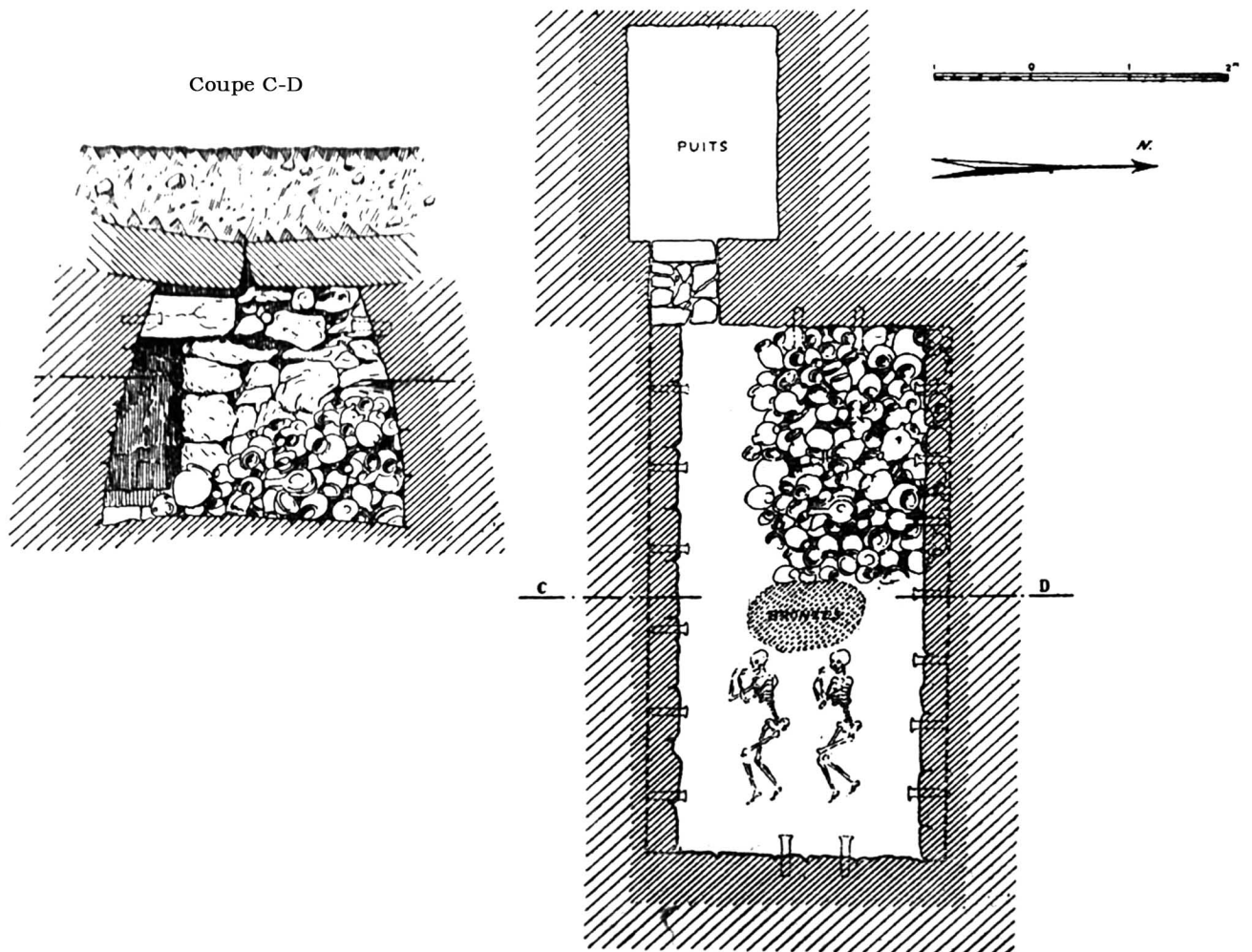

**54. Til Barsip.** Hypogée (BA IV). Plan et coupe.  
 (D'après Thureau-Dangin et Dunand 1936, p. 98, fig. 28).

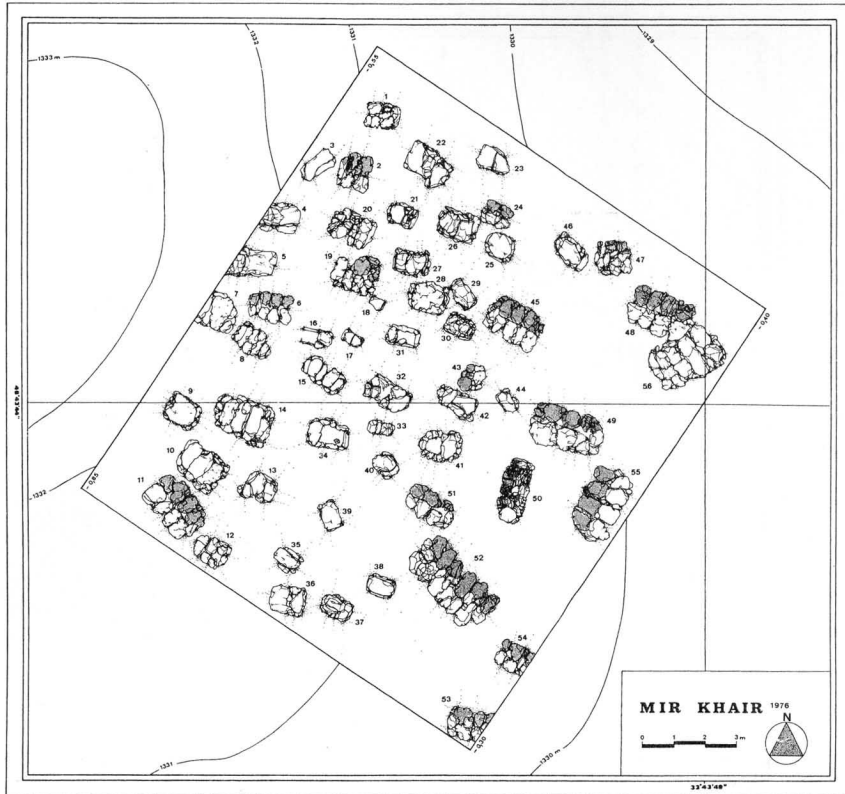

**55. Mir Khair.** Nécropole (3100-2800 av. J.-C.).  
(D'après Vanden Berghe 1979, p. 6, fig. 4).

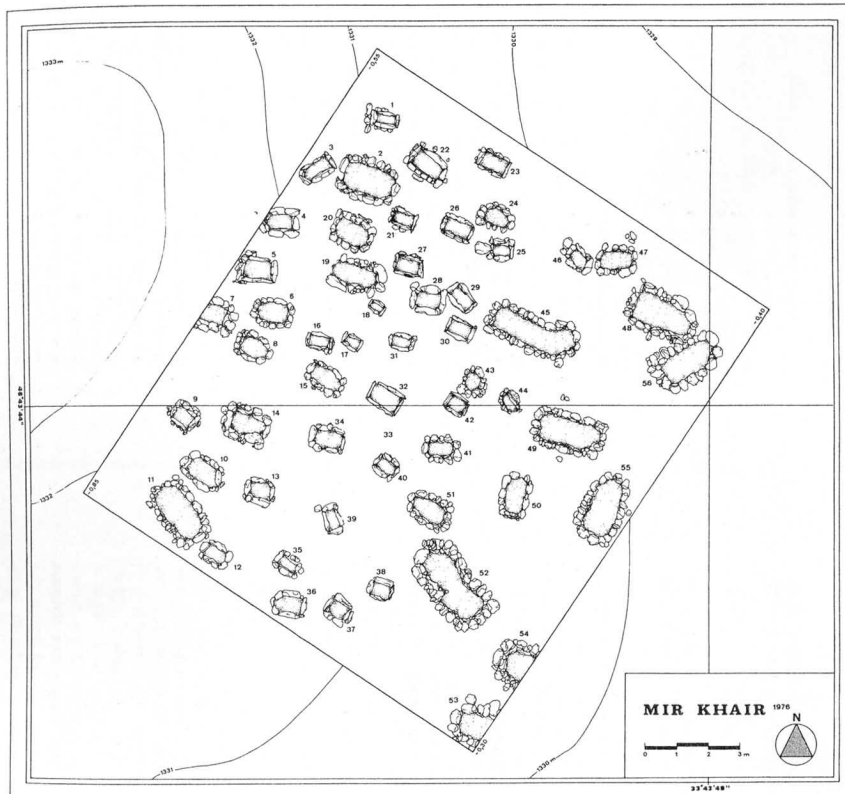

**56. Mir Khair.** Nécropole (3100-2800 av. J.-C.).  
(D'après Vanden Berghe 1979, p. 7, fig. 5).

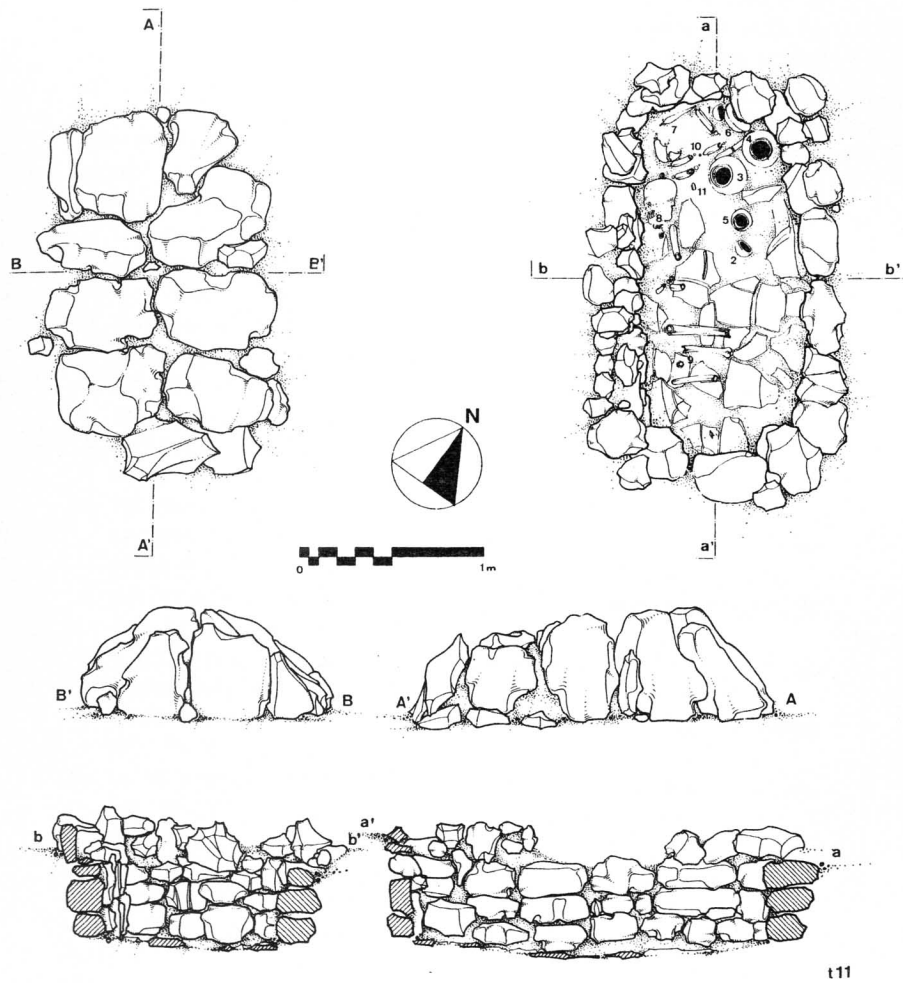

**57. Mir Khair.** Tombe 11 (3100-2800 av. J.-C.).  
 (D'après Vanden Berghe 1979, p. 15, fig. 10).

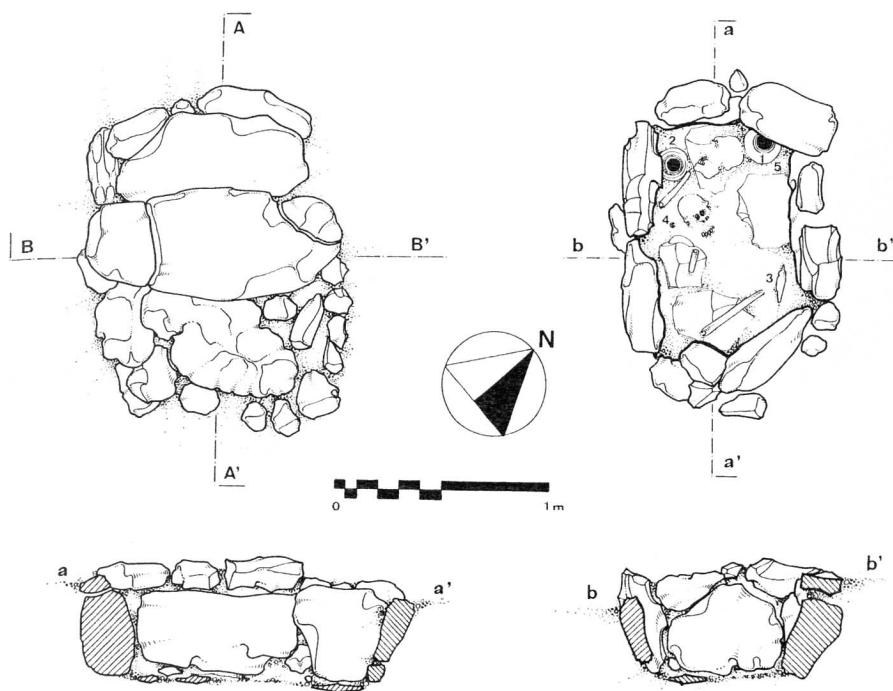

**58. Mir Khair.** Tombe 10 (3100-2800 av. J.-C.).  
 (D'après Vanden Berghe 1979, p. 13, fig. 8).

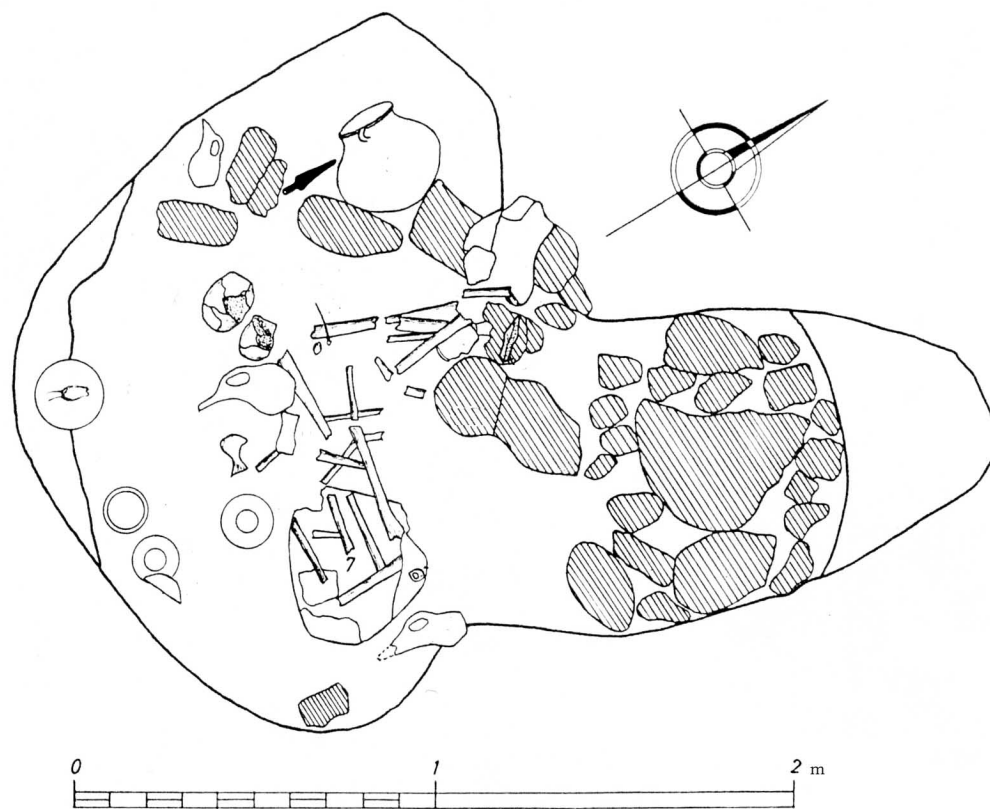

**59. Philia-Vasiliko.** Plan de la Tombe 4. (D'après Dikaios et Stewart 1962, p.164 fig.78).

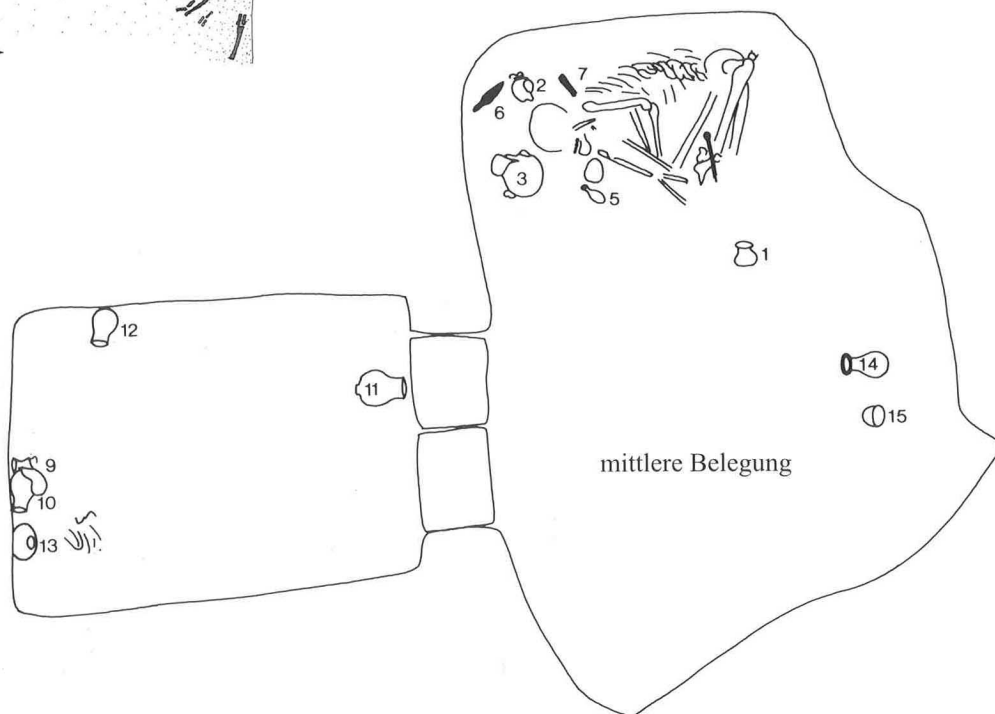
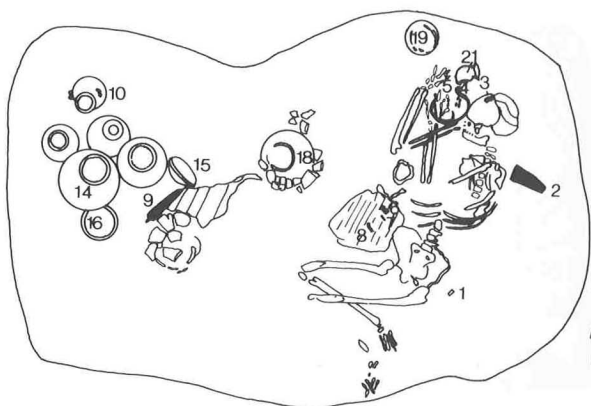
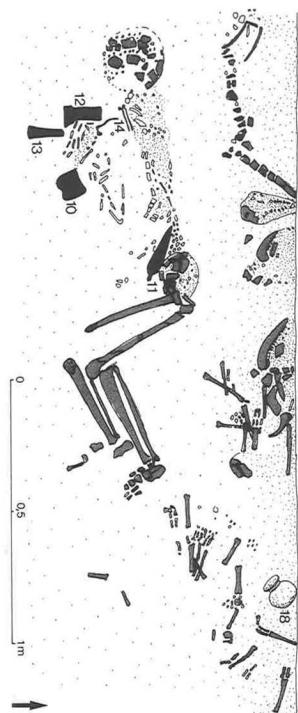

60. Tell Bi'a/Tuttul. Tombes diverses. (BA III/IV). (D'après Strommenger et Kohlmeyer 1998).

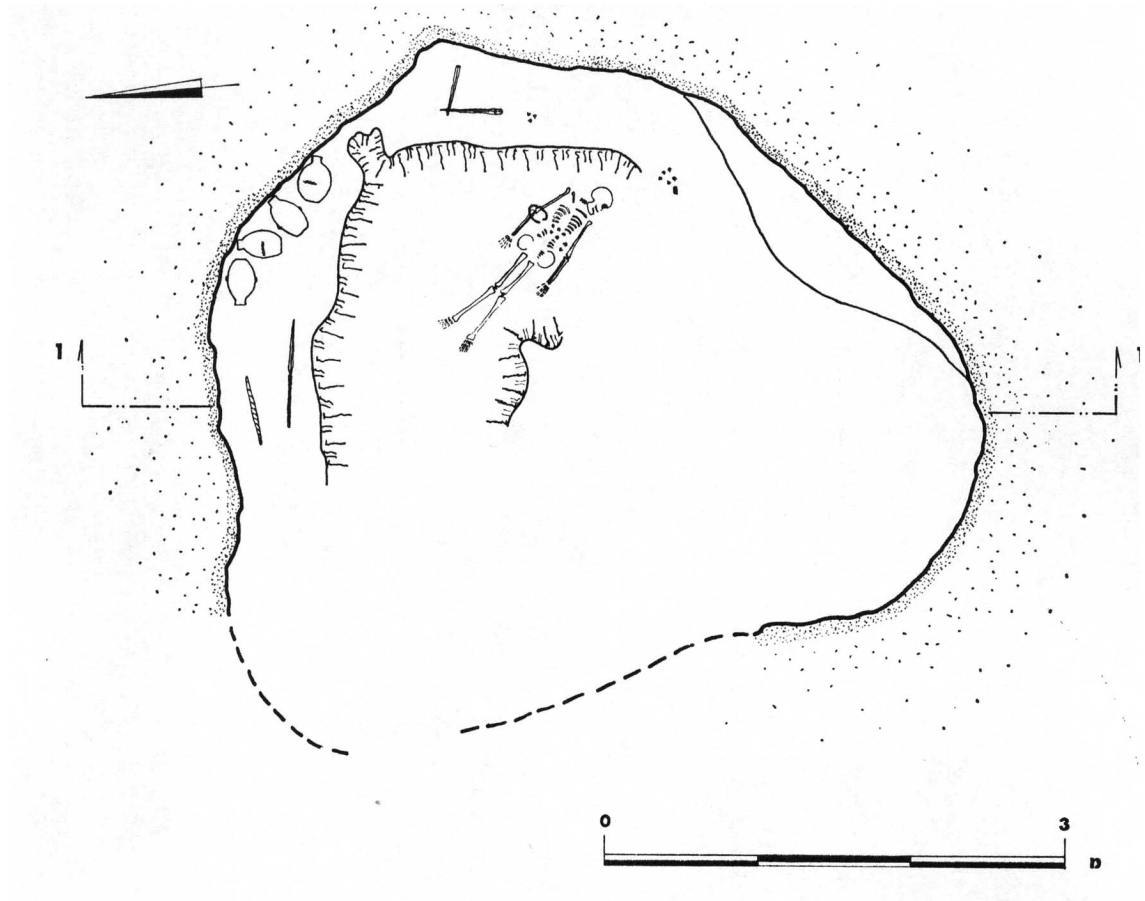

**61. Motza.** Tombe du BA IV.  
 (D'après Bahat 1975, p. 19, fig. 2).

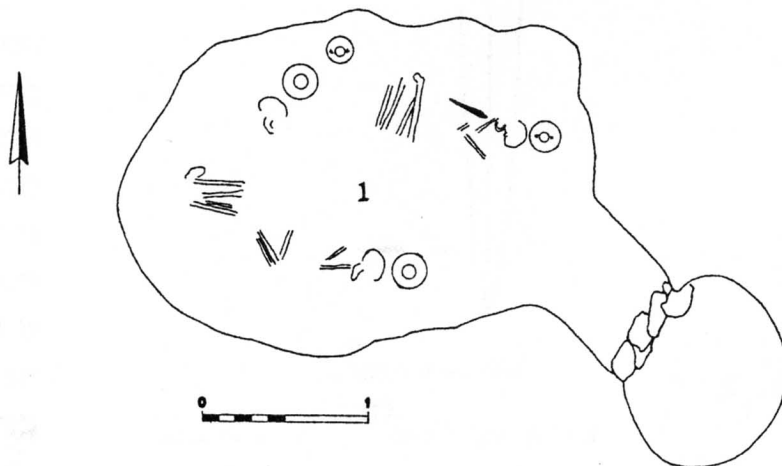

**62. Horshim.** Tombe 1 (BA IV).  
 (D'après Gilboa et Yannai 1992, p. 1\*, fig 1).

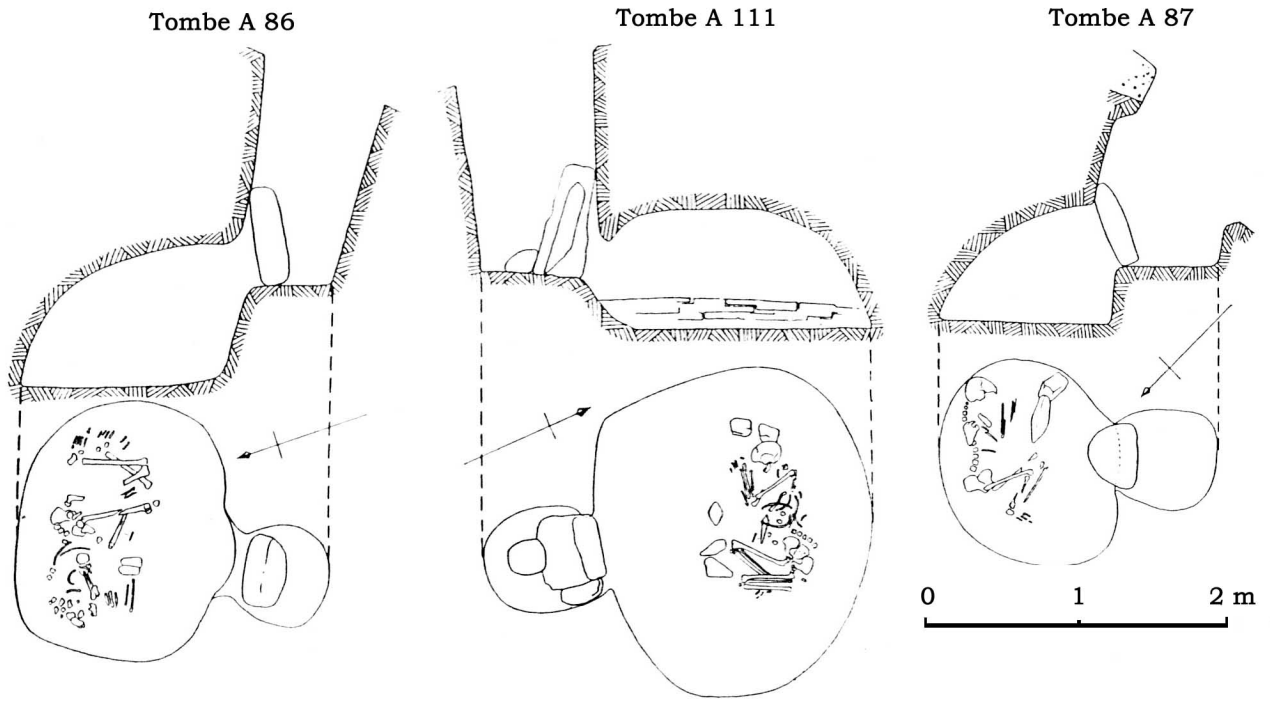

**63. Jericho.** Tombes A 86, A 111 et A 87 (BA IV).  
(D'après Kenyon 1960, fig. 69).

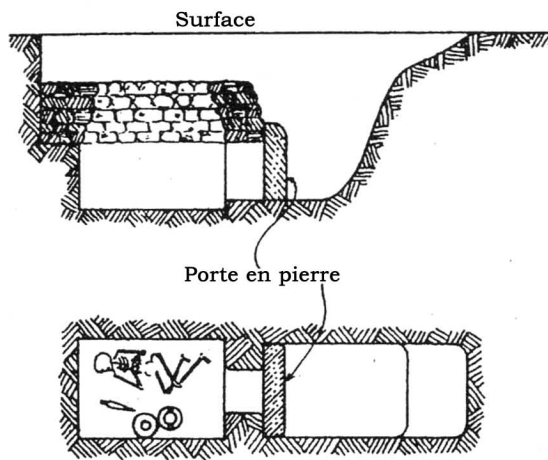

**64. Tell el-'Ajjul.** Tombe à ciste 1517 (BA IV B).  
(D'après Petrie 1932, pl. 53).



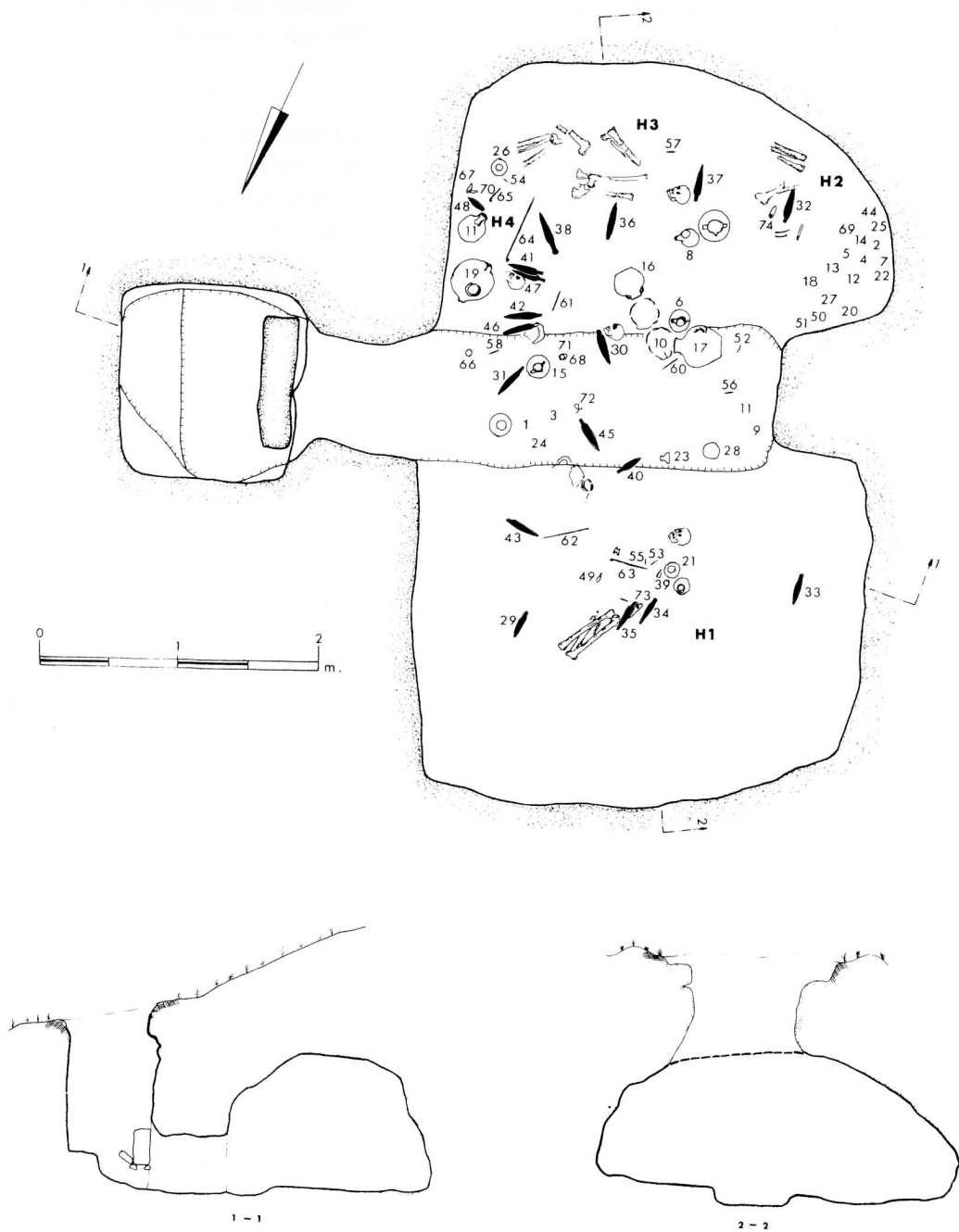

**65. 'Enan.** Tombe à puits (BA IV). (D'après Eisenberg 1985, p. 60, fig. 2).

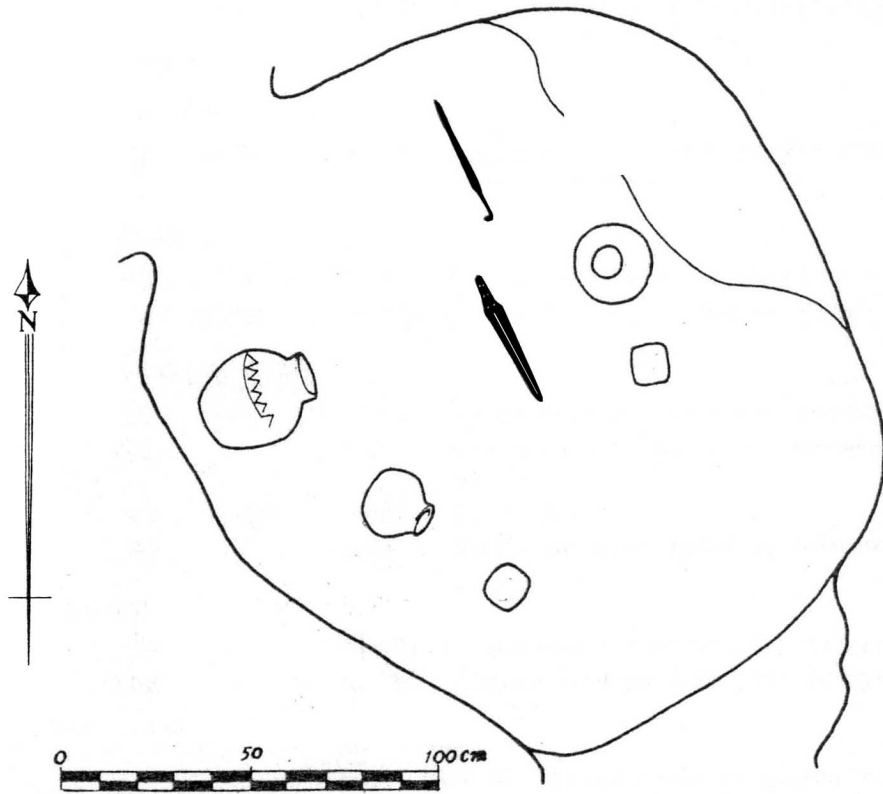

**66. Gibeon.** Plan de la tombe 52. (D'après Pritchard 1963, p. 56).

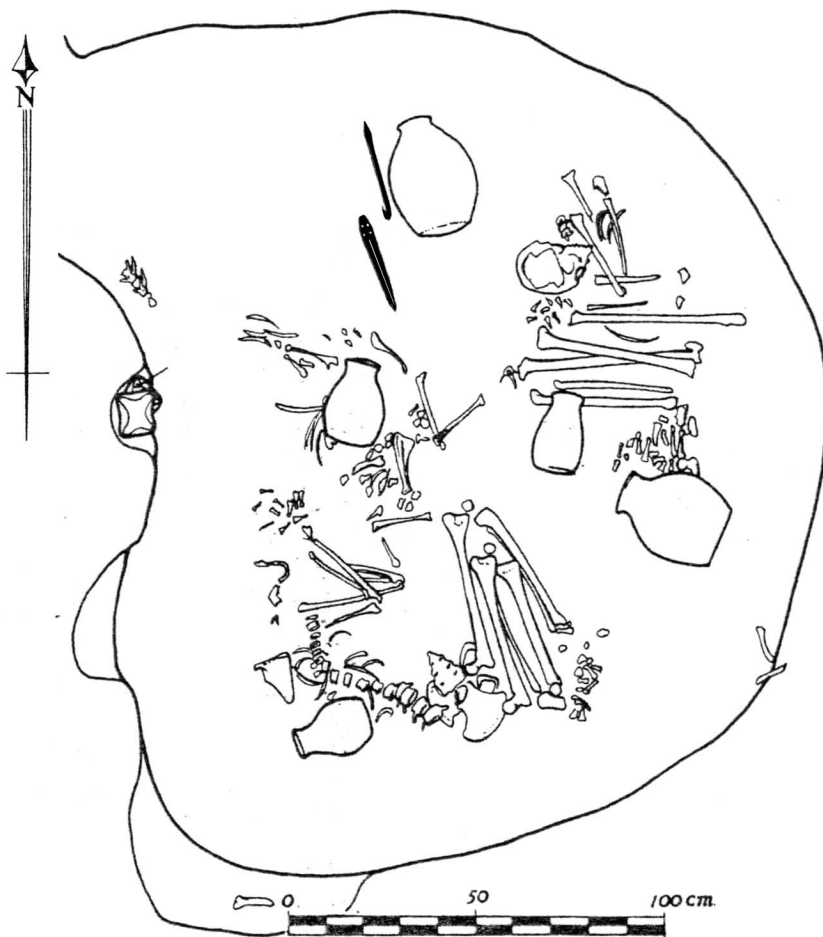

**67. Gibeon.** Plan de la tombe 50. (D'après Pritchard 1963, p. 54).

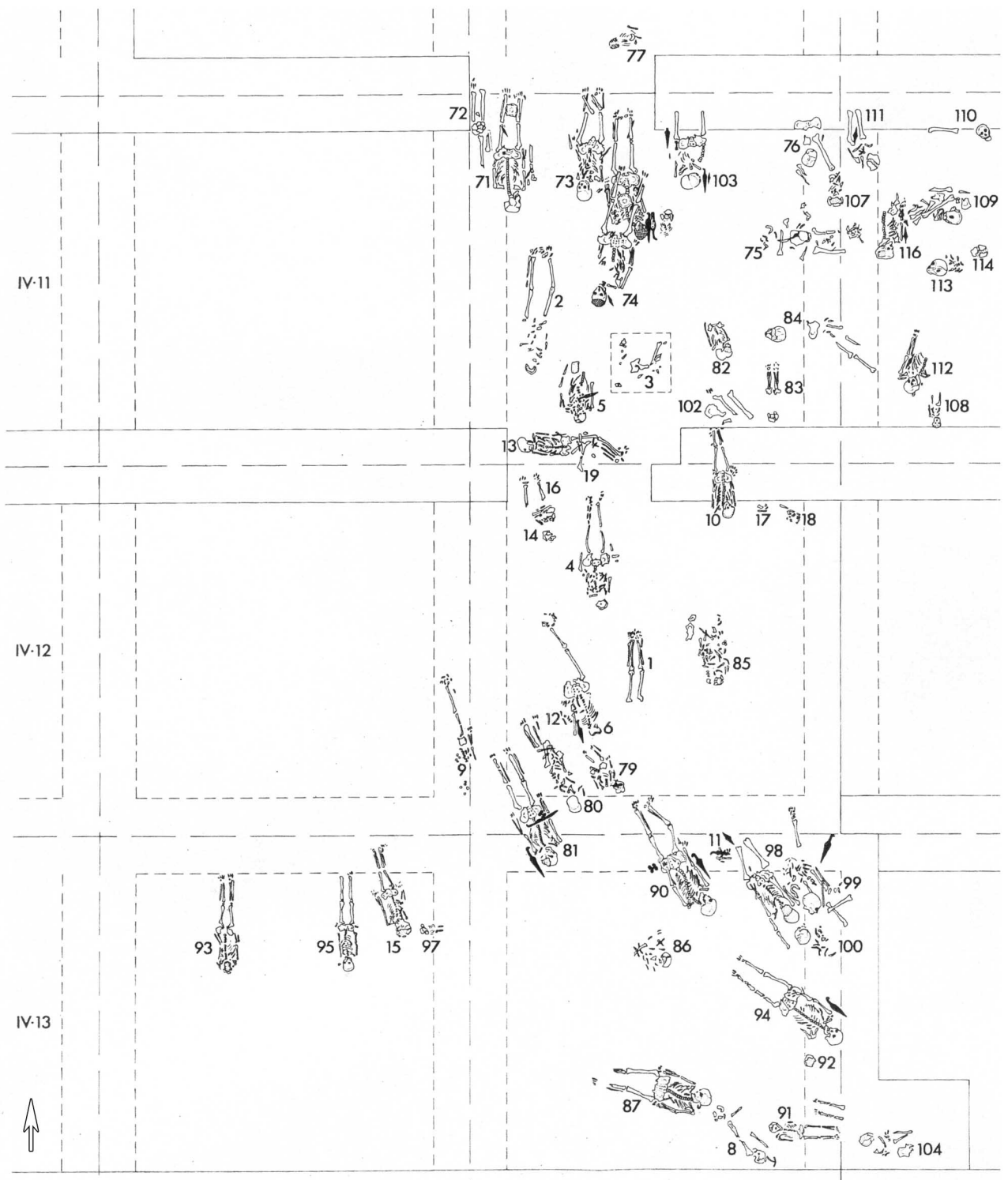

**68. İkiztepe.** Plan d'une partie de la nécropole (2300-2100 av. J.-C.).  
 (D'après Bilgi 1984, fig. 4).

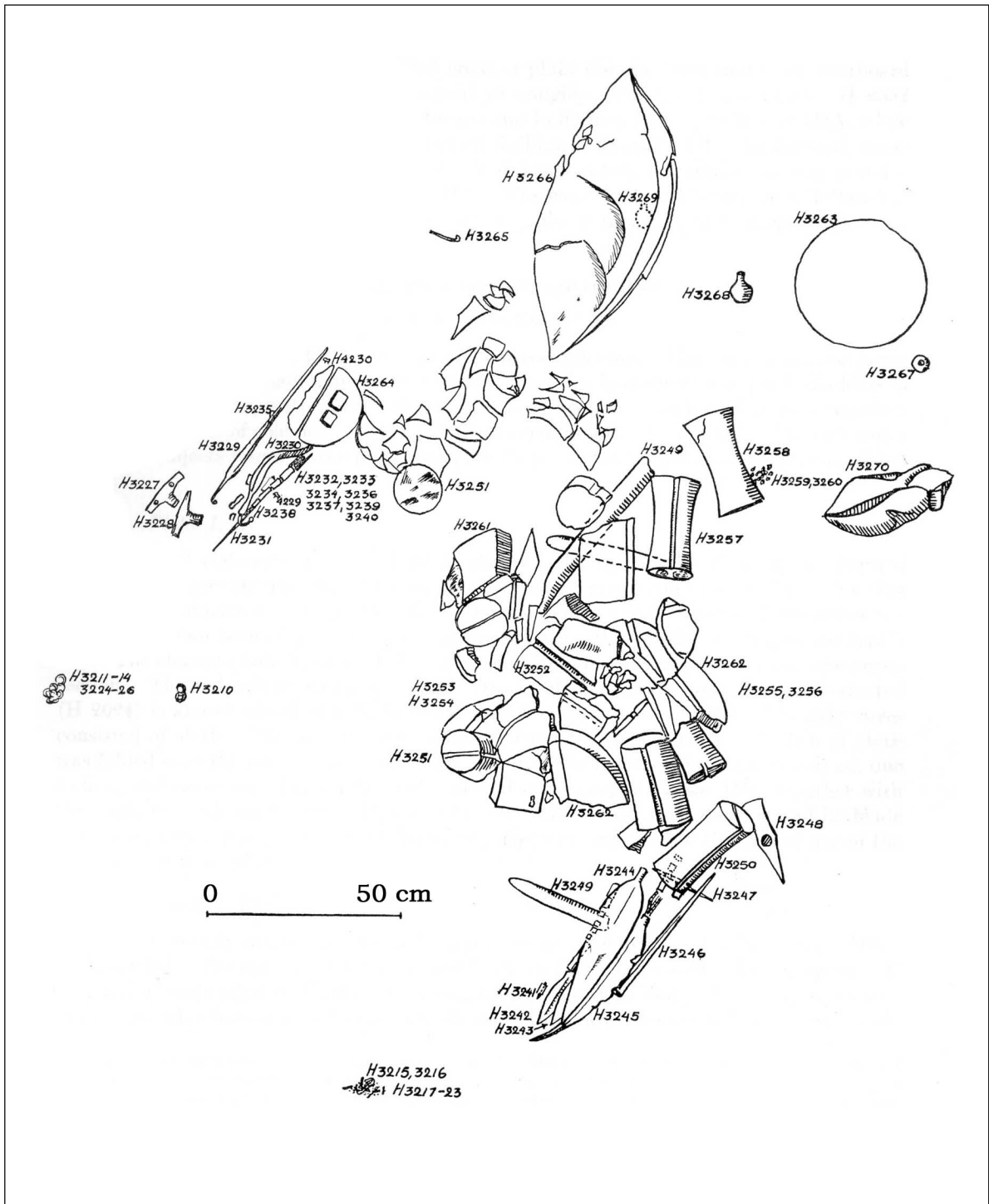

**69. Tepe Hissar.** "Trésor" dans lequel se trouvent diverses armes en métal. (Hissar IIIc - 2000 BC). (D'après Schmidt 1937, p. 173, fig. 97).

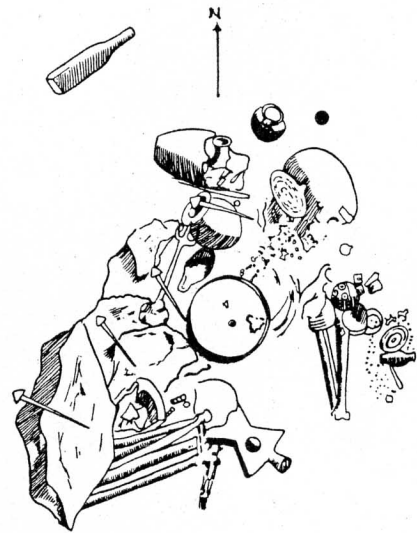
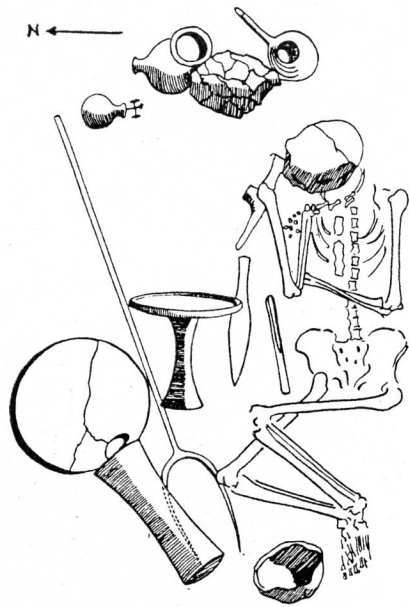

**70. Tepe Hissar.** Tombe dite "du prêtre" DF 08, x-1 (Hissar III).  
(D'après Schmidt 1933, pl. 102).

**71. Tepe Hissar.** Tombe de guerrier DF 19, x-2 (Hissar III).  
(D'après Schmidt 1933, pl. 102).

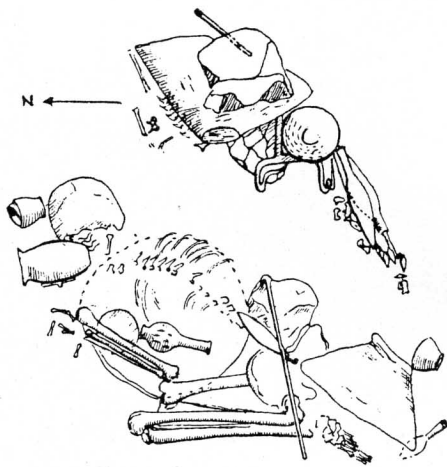

**72. Tepe Hissar.** Tombe de guerrier DF 09, x-1 (Hissar III).  
(D'après Schmidt 1933, pl. 102).



**73. Tepe Hissar.** Tombe du "jeune guerrier" CH 64, X-1 (Hissar IIIC).  
(D'après Schmidt 1937, p. 237, fig. 144).

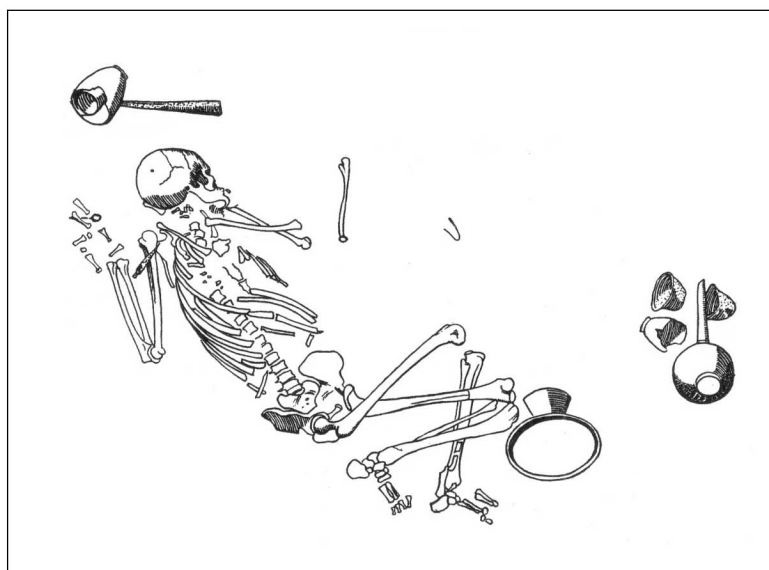

**74. Tepe Hissar.** Tombe CG 13, X-1 (Hissar IIIC).  
(D'après Schmidt 1937, p. 261, fig. 164).

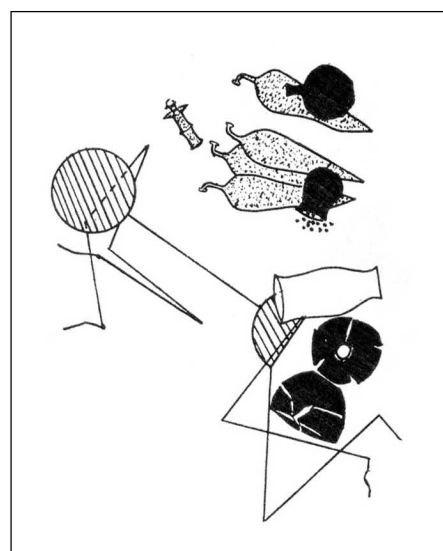

**75. Tepe Hissar.** Tombe CH 64, X-1 (Hissar IIIC).  
(D'après Schmidt 1937, p. 252, fig. 159).



1

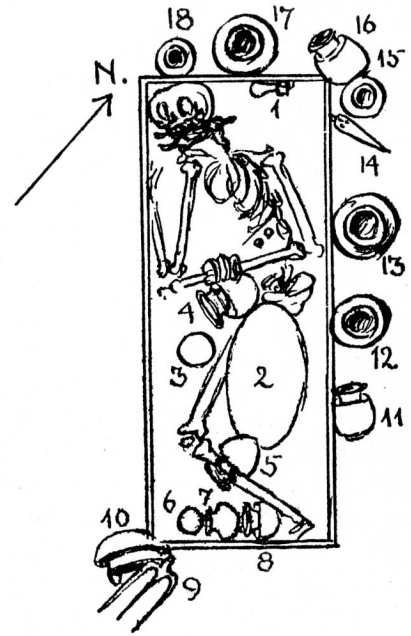

2

**76. Ur. Tombes.**

1. PG 1422 (D'après Woolley 1934, p. 185, fig 58). Ur III.

2. PG 1847. (D'après Woolley 1934, p. 195, fig. 61). Ur III.

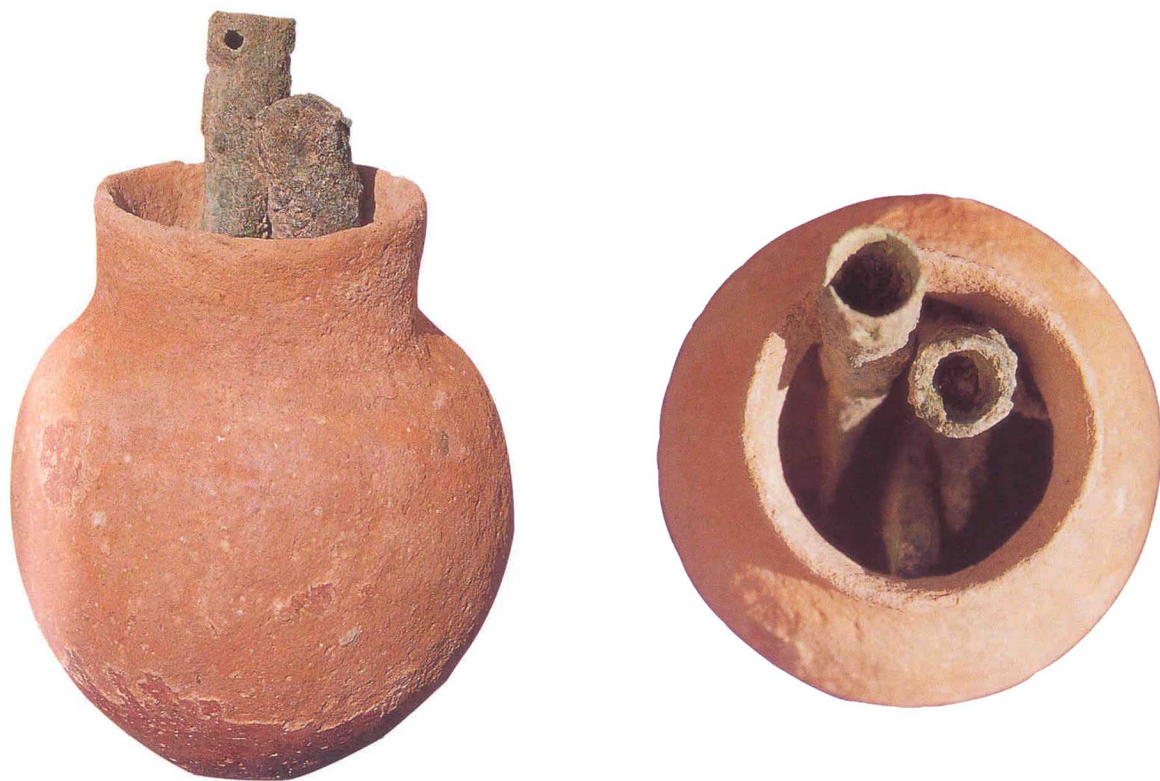

**77. Tell Abraq.** Tombe. Vase contenant deux lances à douille.  
(D'après Potts 2000, pp. 68-69).



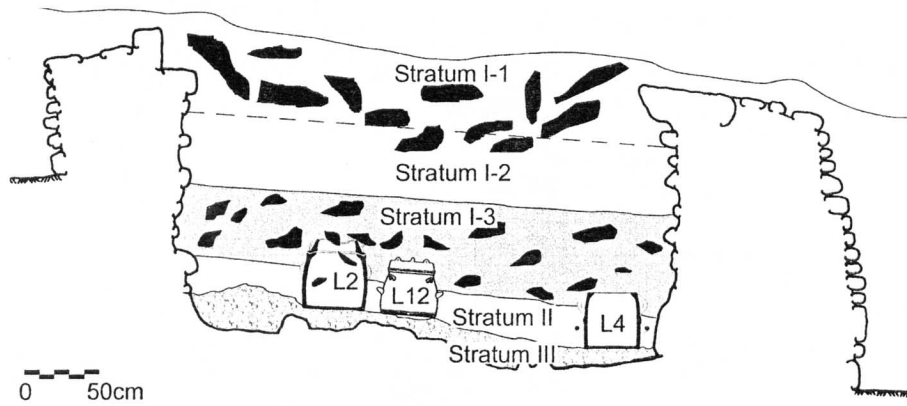

**78. Phourni.** Tholos gamma (BA IV B / BM I A). Coupe. (D'après Papadatos 2005, fig. 4.A).

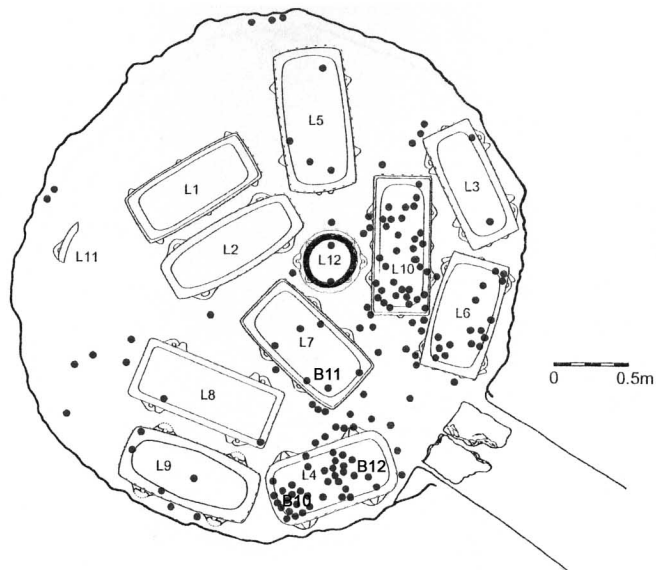

**79. Phourni.** Tholos gamma (BA IV B / BM I A). Plan et répartition du mobilier. (D'après Papadatos 2005, fig. 5.A et 6).

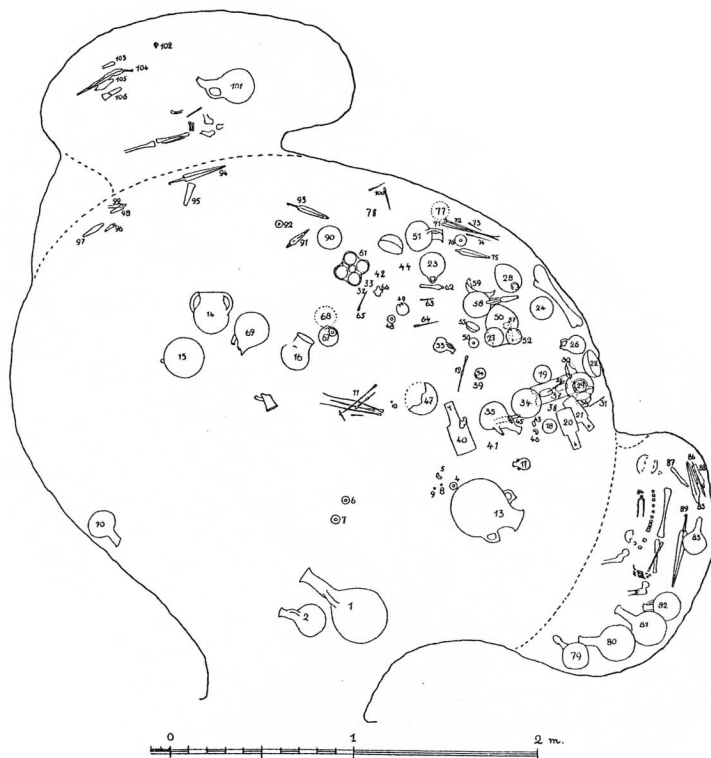
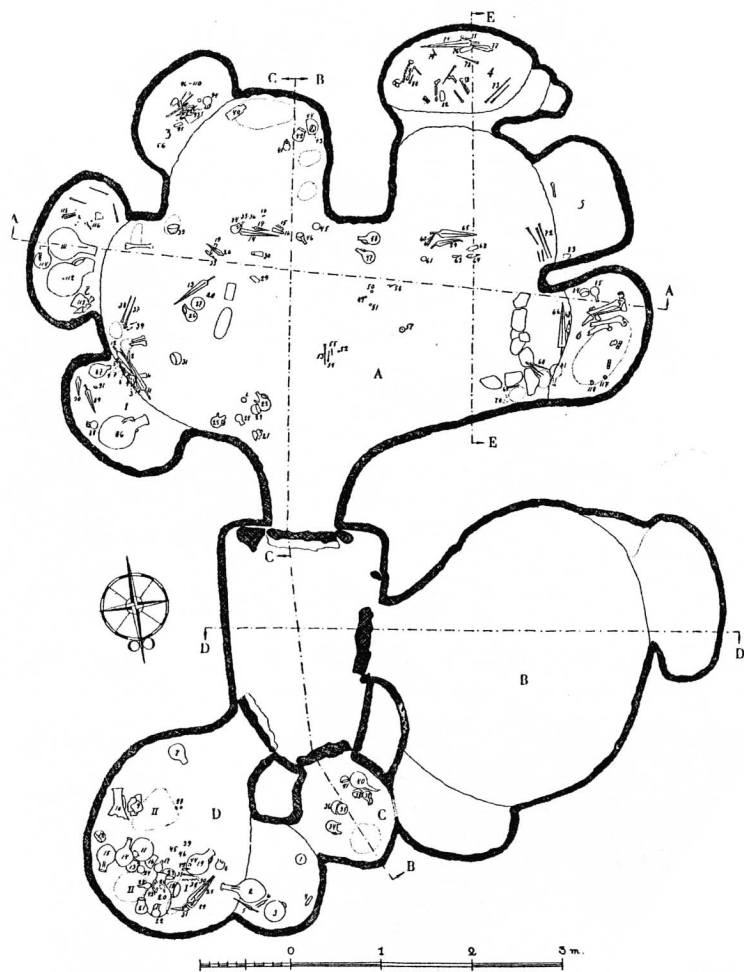

**80. Lapithos.** Tombe 313 et détail de la chambre B.  
(D'après Sjöqvist 1934, p. 88, fig. 43).

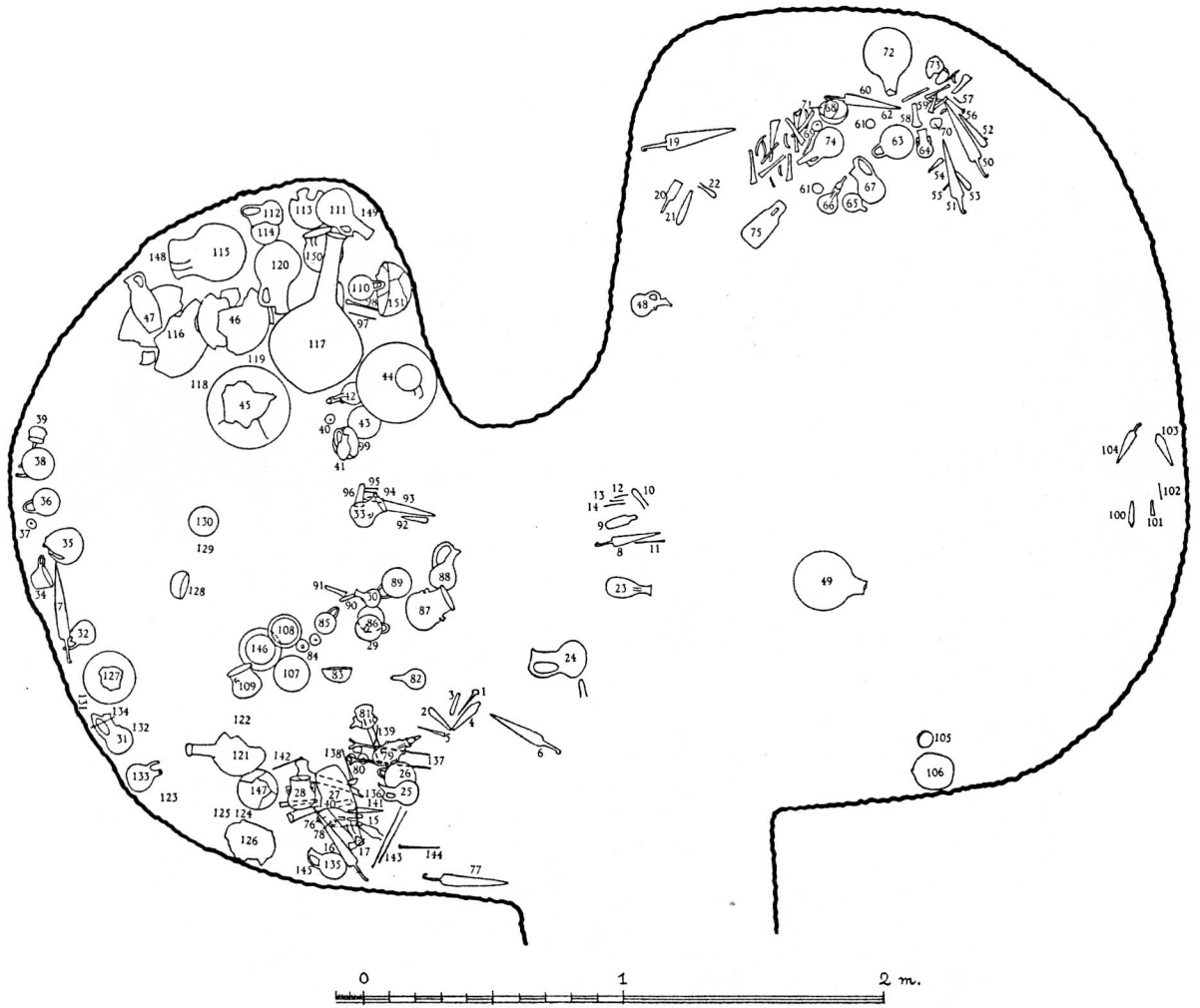

**81. Lapithos. Tombe 320.**  
 (D'après Sjöqvist 1934, p. 129, fig. 50).

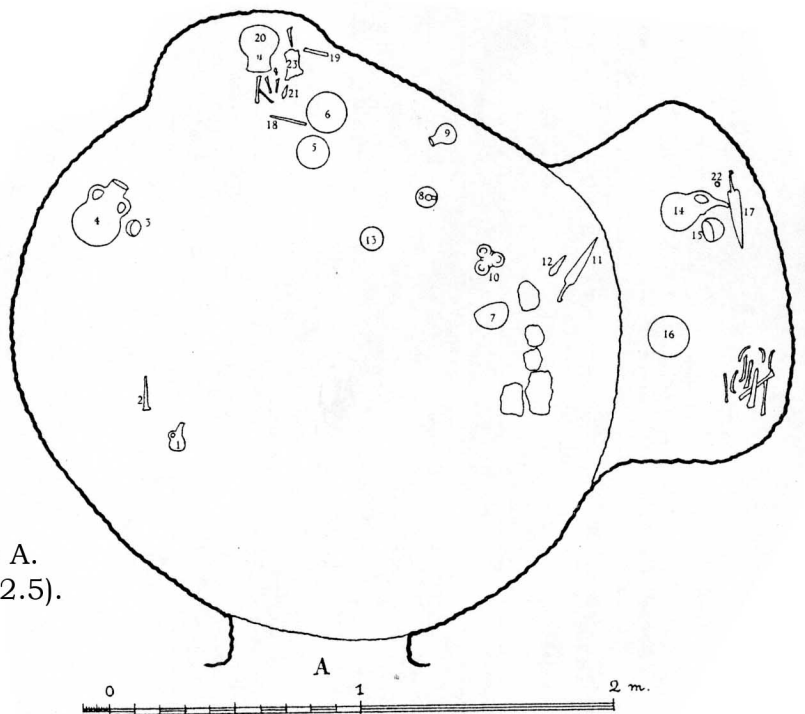

**82. Lapithos. Tombe 307 chambre A.**  
 (D'après Sjöqvist 1934, p. 59, fig. 32.5).

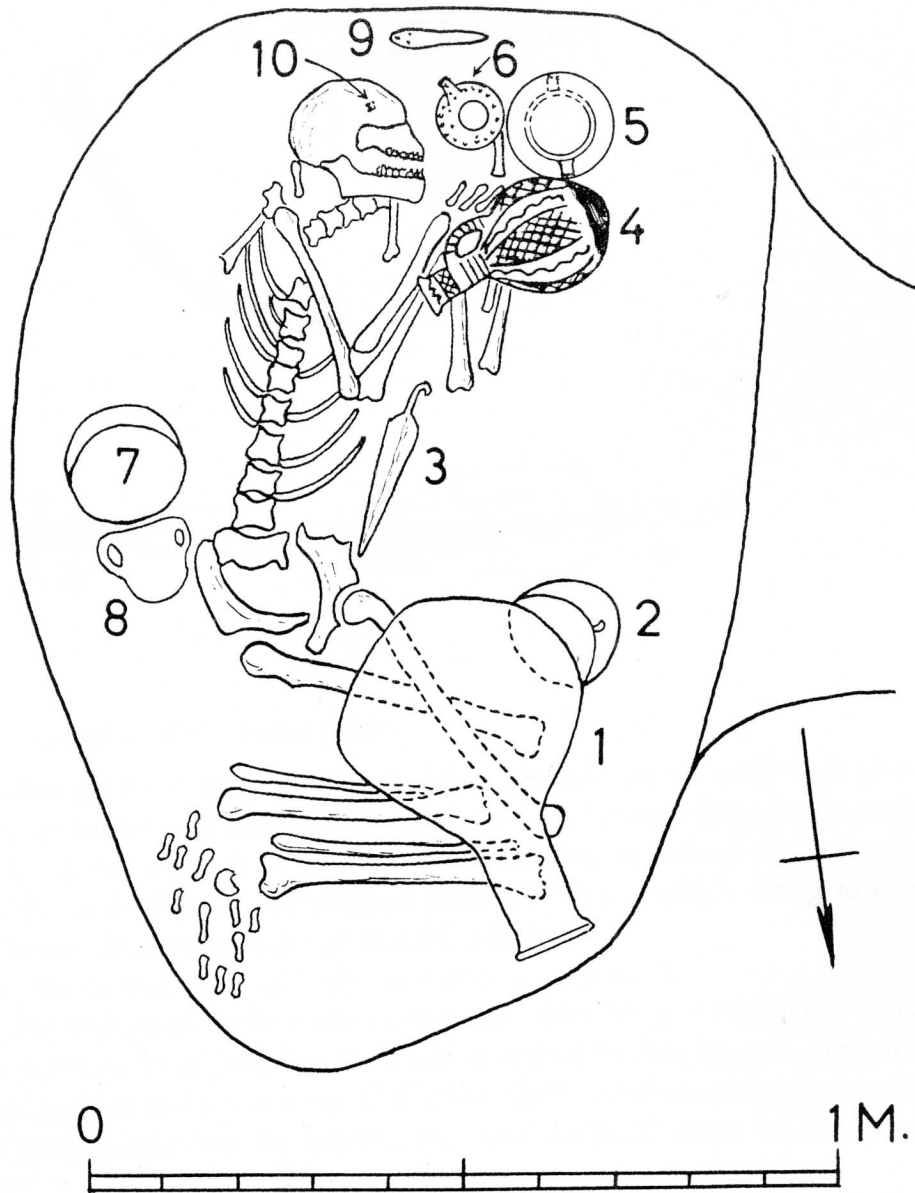

**83. Karmi.** Tombe du marin (11 B). CM I (1900-1800 av. J.-C.).  
(D'après Stewart 1962, p. 198, fig. 2).

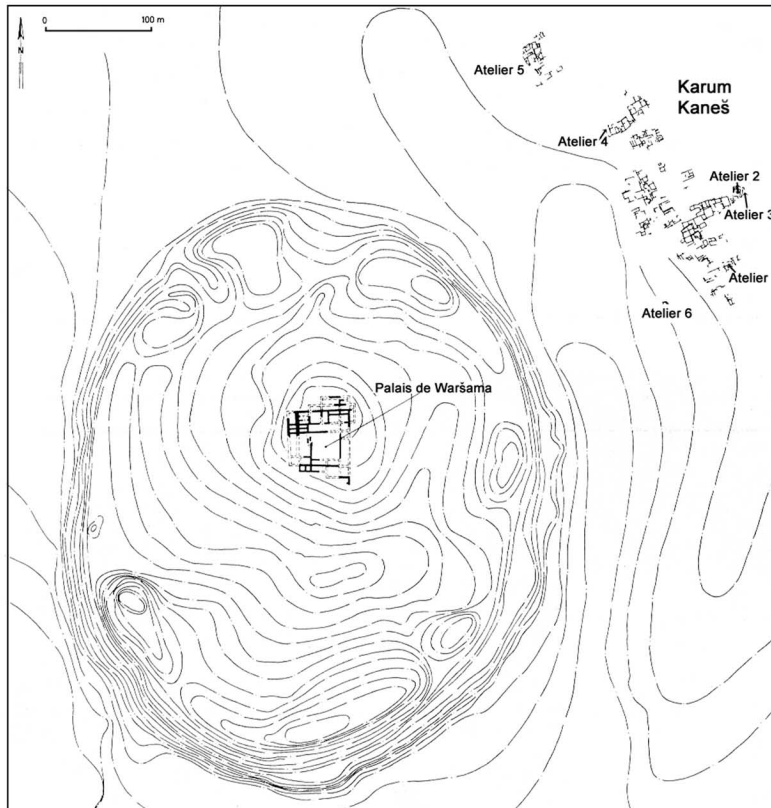

**84. Kültepe.** Plan de l'acropole et localisation des ateliers du *karum*.  
(D'après Müller-Karpe 1994, p. 61, fig. 36).

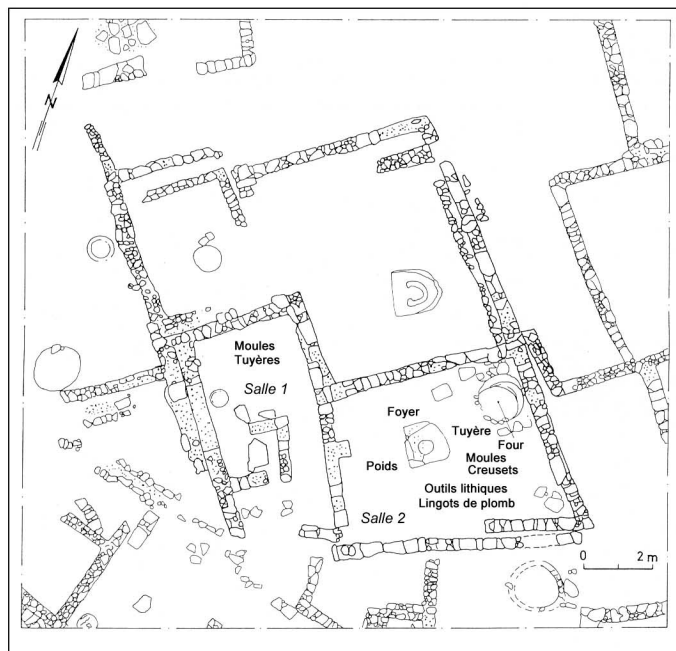

**85. Kültepe.** Plan de l'atelier 7 du *karum* (niveau II).  
(D'après Müller-Karpe 1994, p. 51, fig. 29).



**86. Byblos.** Champ des offrandes. Dépôt ζ.  
(Dunand 1950, pl. 66).

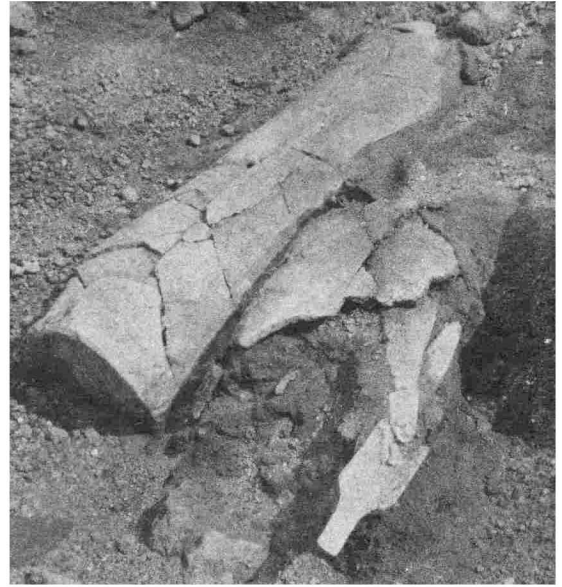

**87. Byblos.** Champ des offrandes. Dépôt λ.  
(Dunand 1950, pl.67).



**88. Byblos.** Champ des offrandes. Dépôt ο.  
(Dunand 1950, pl. 71).



**89. Byblos.** Champ des offrandes. Dépôt ν.  
(Dunand 1950, pl. 63).

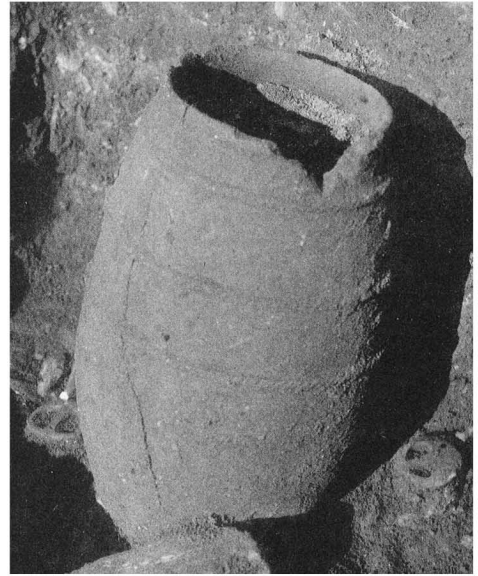
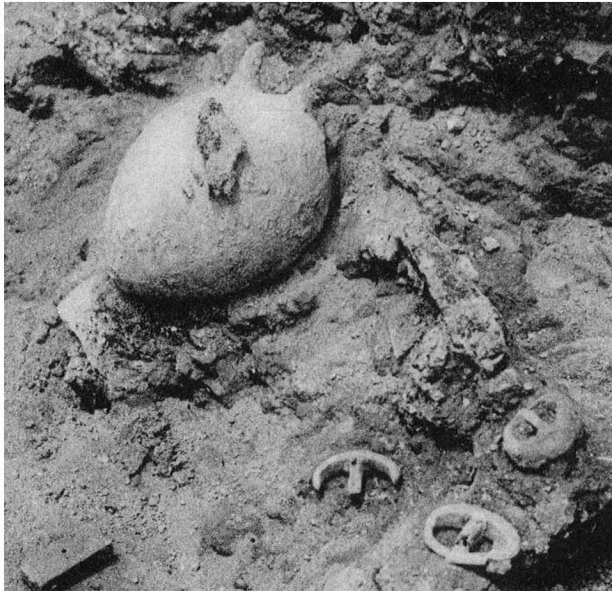

**90. Byblos.** Temple aux Obélisques. Pommeaux dans l'atelier de bijoutier.  
(Dunand 1950, pl. 89).

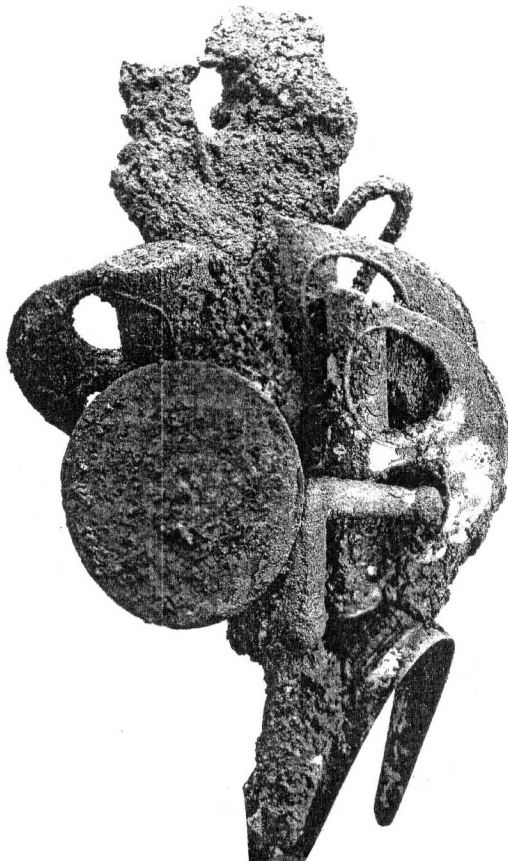

**91. Byblos.** Temple de la Baal'at.  
Dépôt d (Jarre 2132).  
(D'après Dunand 1937, pl. 64).

**92. Byblos.** Temple aux Obélisques. Dépôt de l'angle N-O de la cour.  
(Dunand 1950, pl. 114).



**93. Byblos.** Champ des offrandes. Dépôt ε.  
(Dunand 1950, pl. 79).



**94. Byblos.** Champ des offrandes. Dépôt γ.  
(Dunand 1950, pl. 79).



**95. Byblos.** Champ des offrandes. Dépôt σ.  
(Dunand 1950, pl. 73).





**96. Byblos.** Champ des offrandes. Dépôt τ.  
(Dunand 1950, pl. 80).



**97. Byblos.** Champ des offrandes. Dépôt χ.  
(Dunand 1950, pl. 87).



**98. Qatna.** Tombeau I. Disposition du mobilier funéraire.  
(D'après Mesnil du Buisson 1927, pl. 7.2).

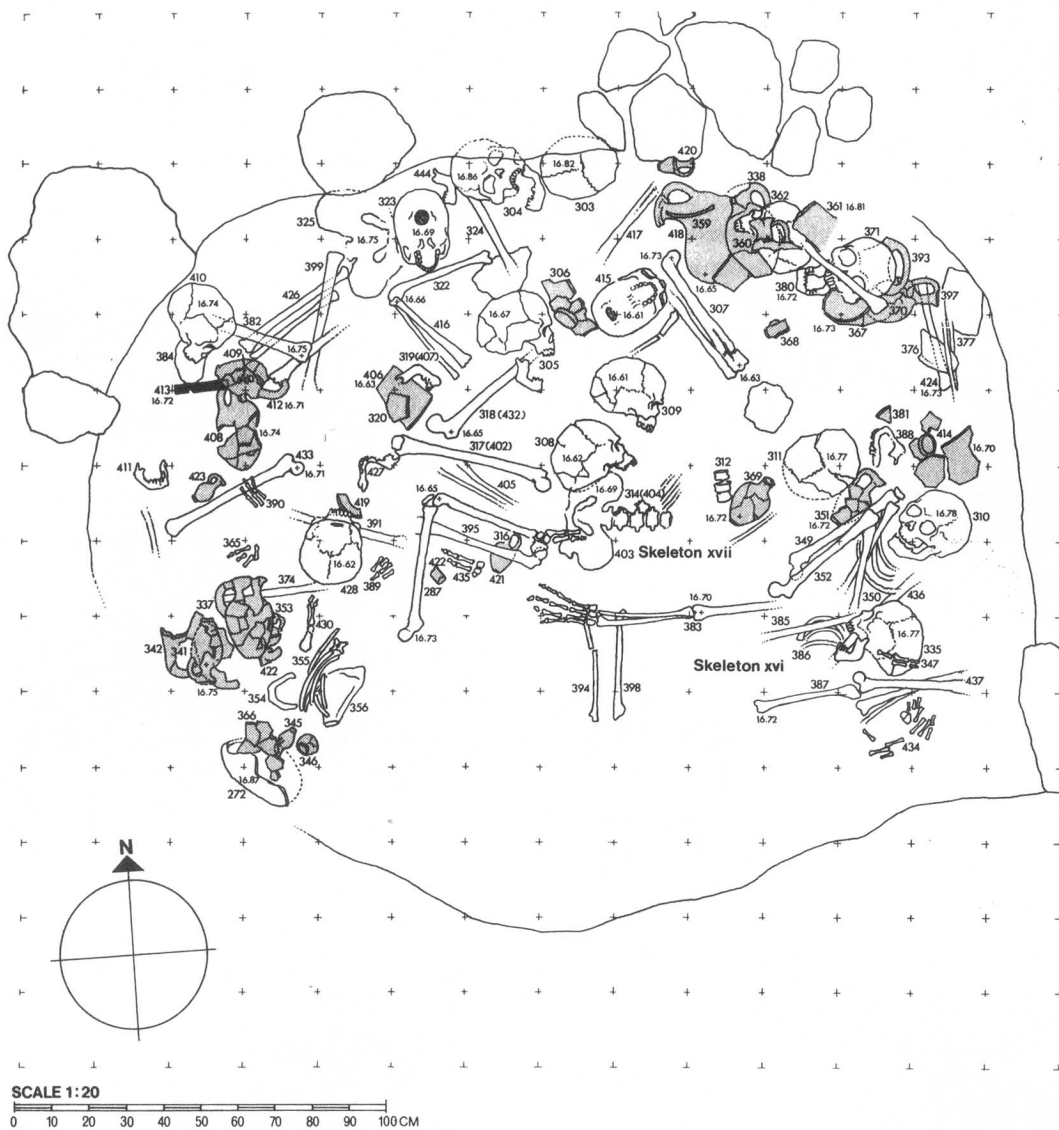

**99. Tell Sukas.** Tombe IV, niveau 3 - plan 11. (BM I).  
 (D'après Thrane 1978, p. 26, fig. 33).

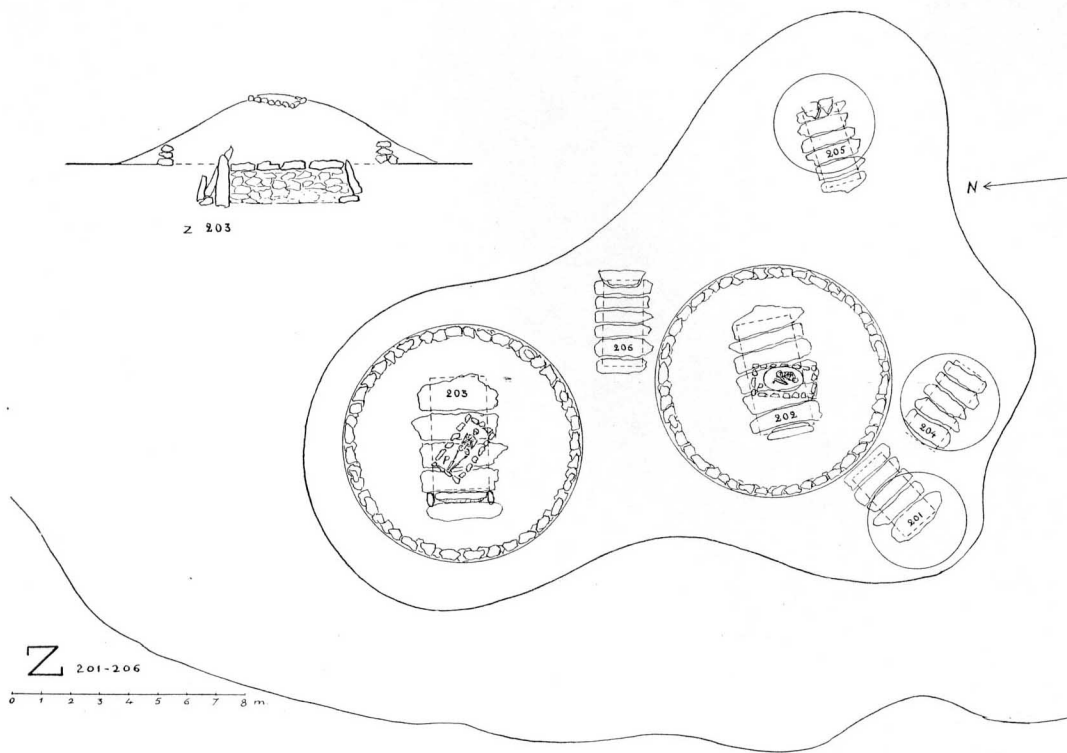

**100. Baghouz.** Plan du monticule contenant les tombes Z 201-206 et coupe longitudinale de Z 203. nb : deux réutilisations funéraires d'époque parthe. (Mesnil Du Buisson 1948, pl. 40).

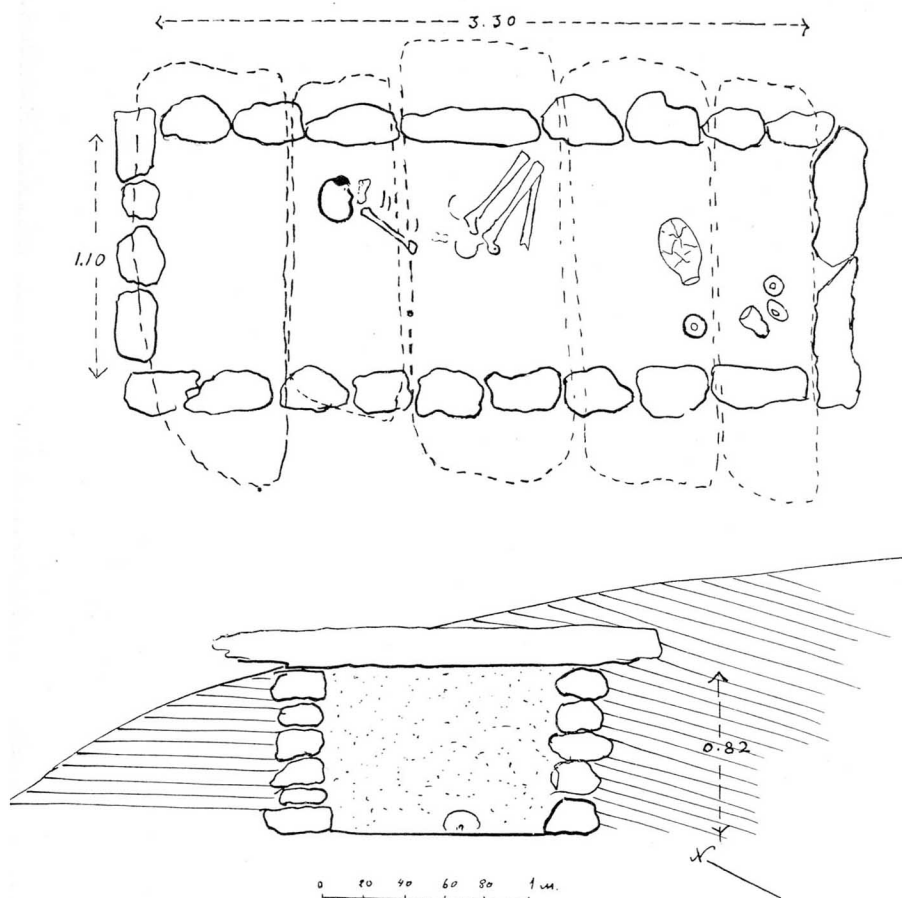

**101. Baghouz.** Tombe Z 12 (plan et coupe). (Mesnil Du Buisson 1948, pl. 41).

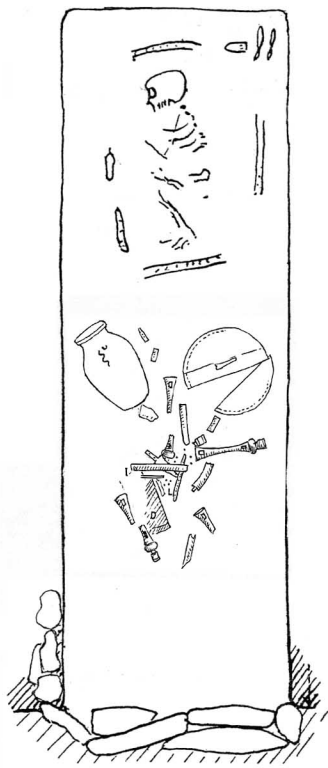

Z 95

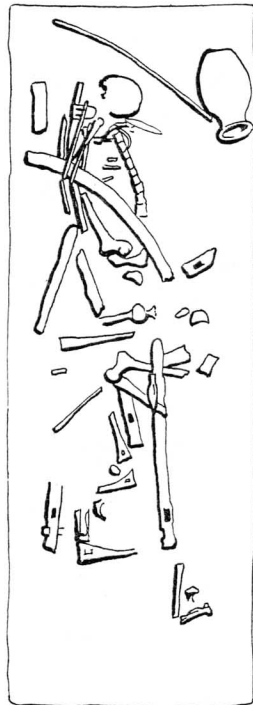

Z 121

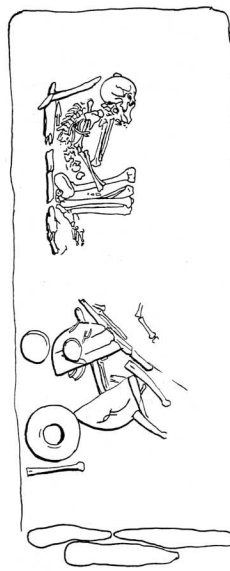

Z 122

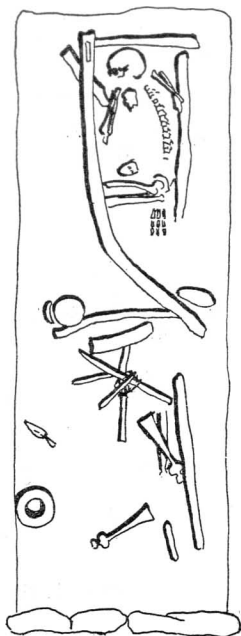

Z 123

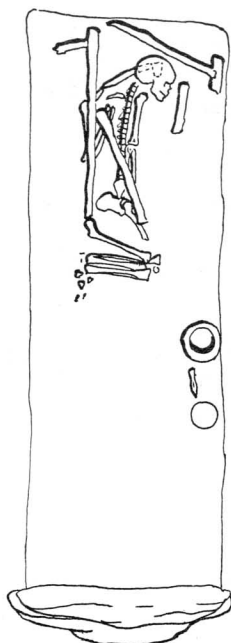

Z 143

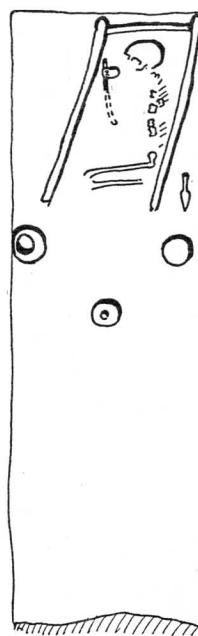

Z 141

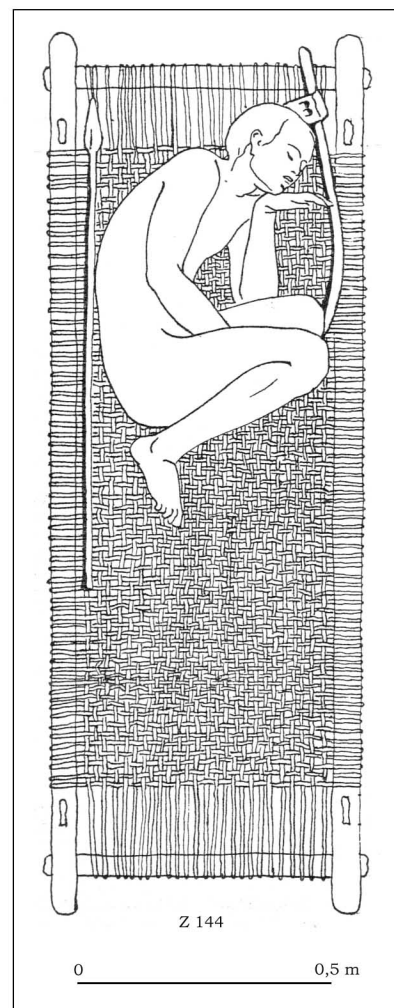

Z 144

0 1m 2m

**102. Baghouz.** Tombe Z95, Z121, Z122, Z123, Z143, Z141 (plans) et Z144 (restitution du lit) (BM I). (D'après Mesnil Du Buisson 1948, pl. 45, 48, 50, 51, 52, 54, 56 et 57).



**103. Baghouz.** Hache fenestrée dans la Tombe Z 121 (BM I).  
(D'après Mesnil du Buisson 1948, pl. 47).



**104. Yarim Tepe.** Tombe 107 (BM I).  
(D'après Merpert et al. 1977, pl. 1.4).

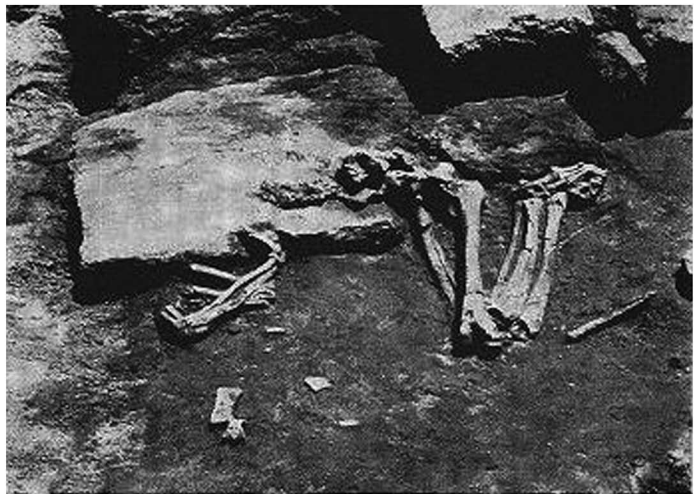

**105. Tell Shamshara.** Tombe de guerrier (1800-1750 av. J.-C.).  
(D'après Læssøe 1963, pl. 12(b)).

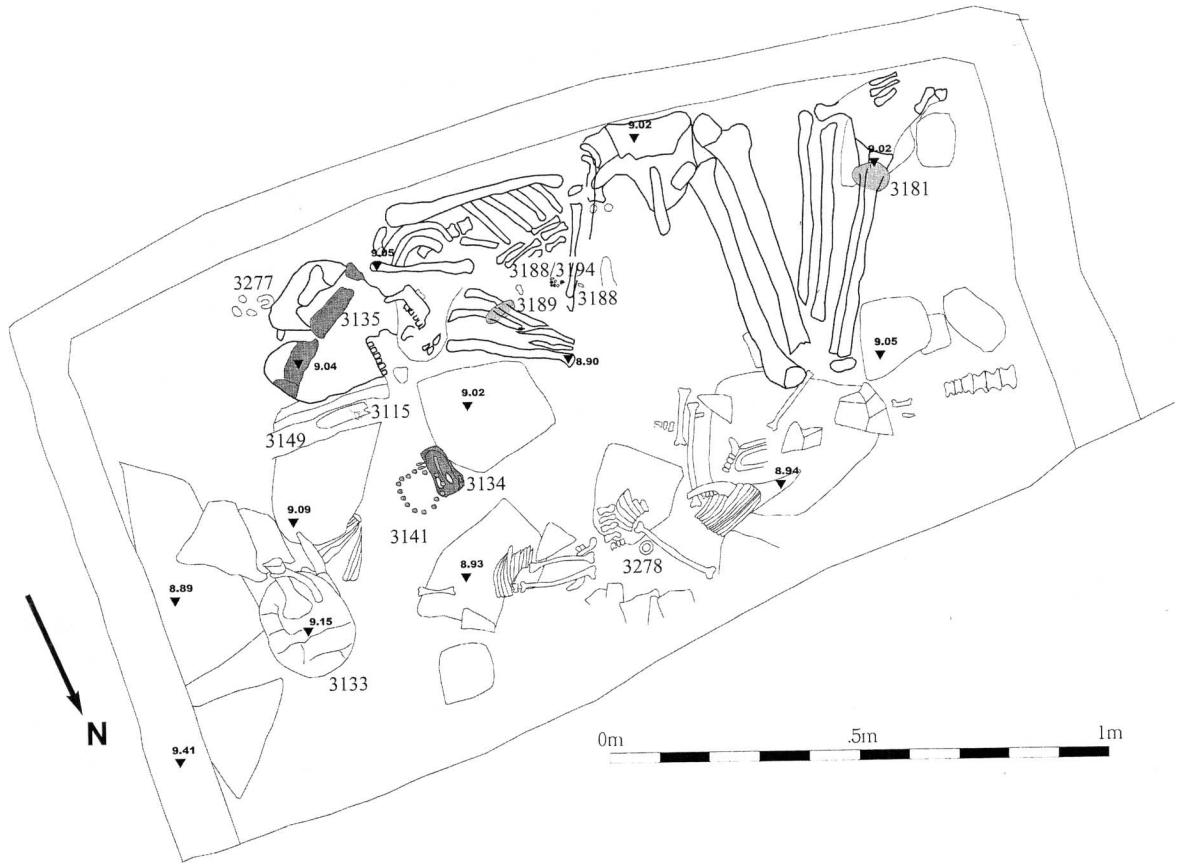

106. Sidon. Tombe 27. (D'après Doumet-Serhal 2004, p.22, fig.14.1).

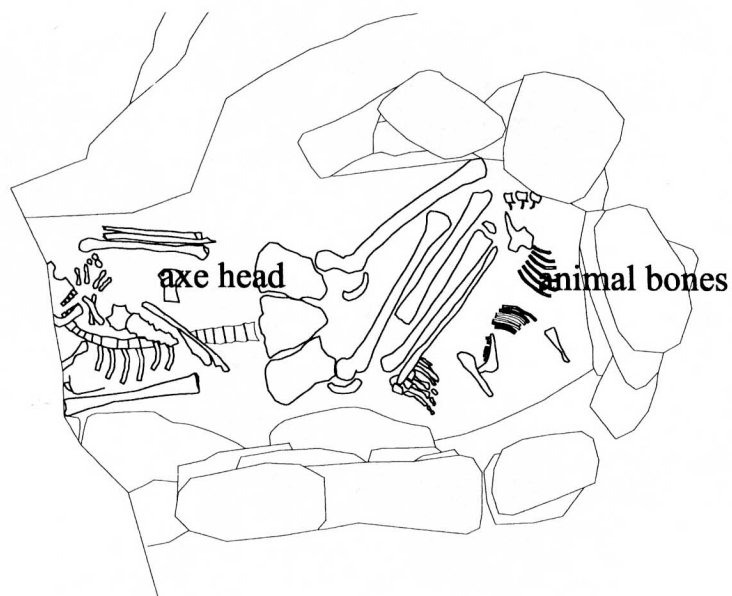

107. Sidon. Tombe 23. (D'après Doumet-Serhal 2004).



**108. Sidon.** Détail de la tombe 12 (BM I).  
(D'après Doumet-Serhal 2004 (B), p. 156).



**109. Sidon.** Détail de la tombe 5 (BM I).  
(D'après Doumet-Serhal 2004 (B), p. 160).



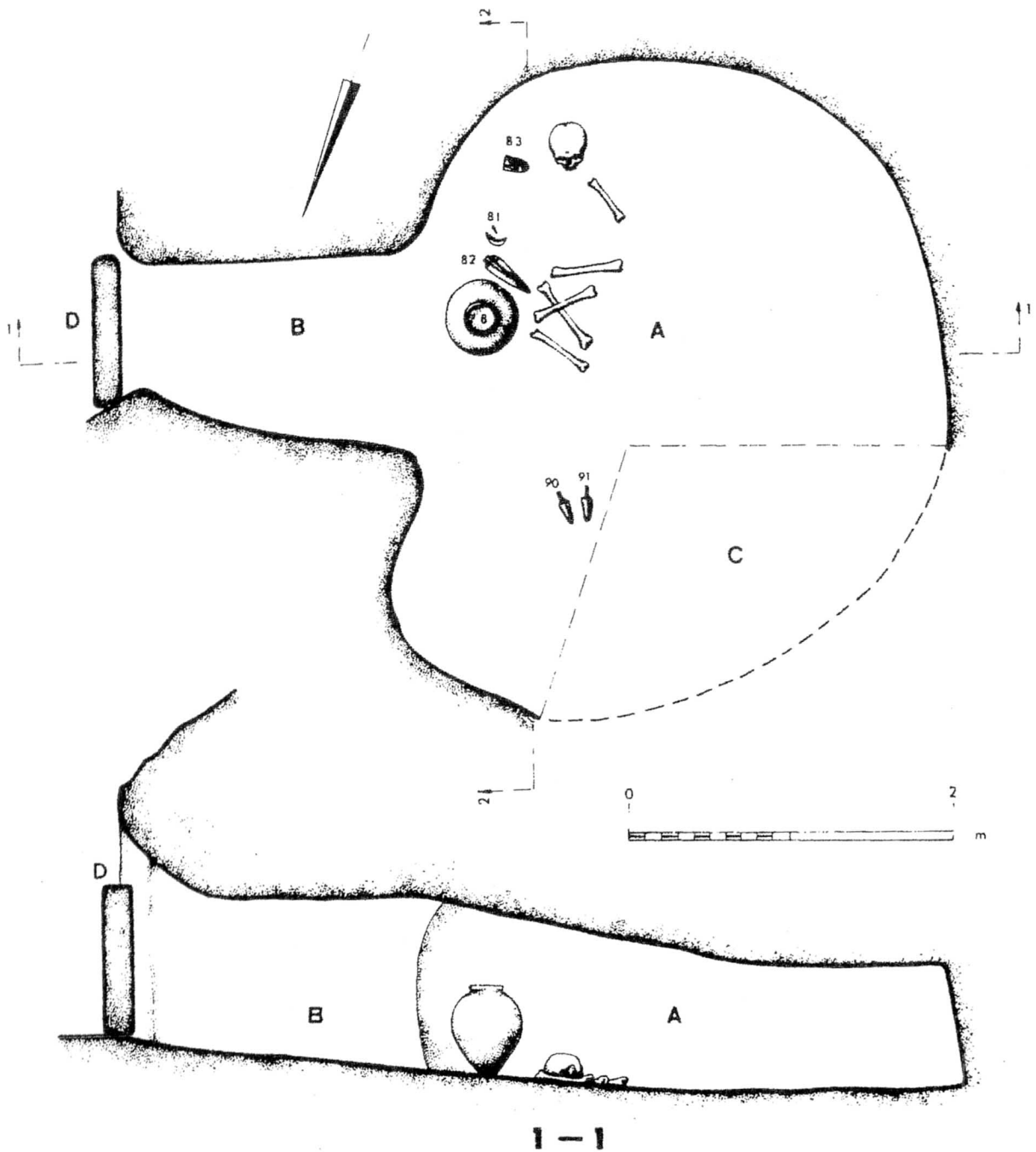

110. Tel Rehov. Tombe 2 (BM I). (D'après Yogev 1985, p.93, plan 3).



**111. Tel Kabri.** Tombe 990 (BM I) - restitution.  
 (D'après Garfinkel 2001, p. 152, fig. 8.10).

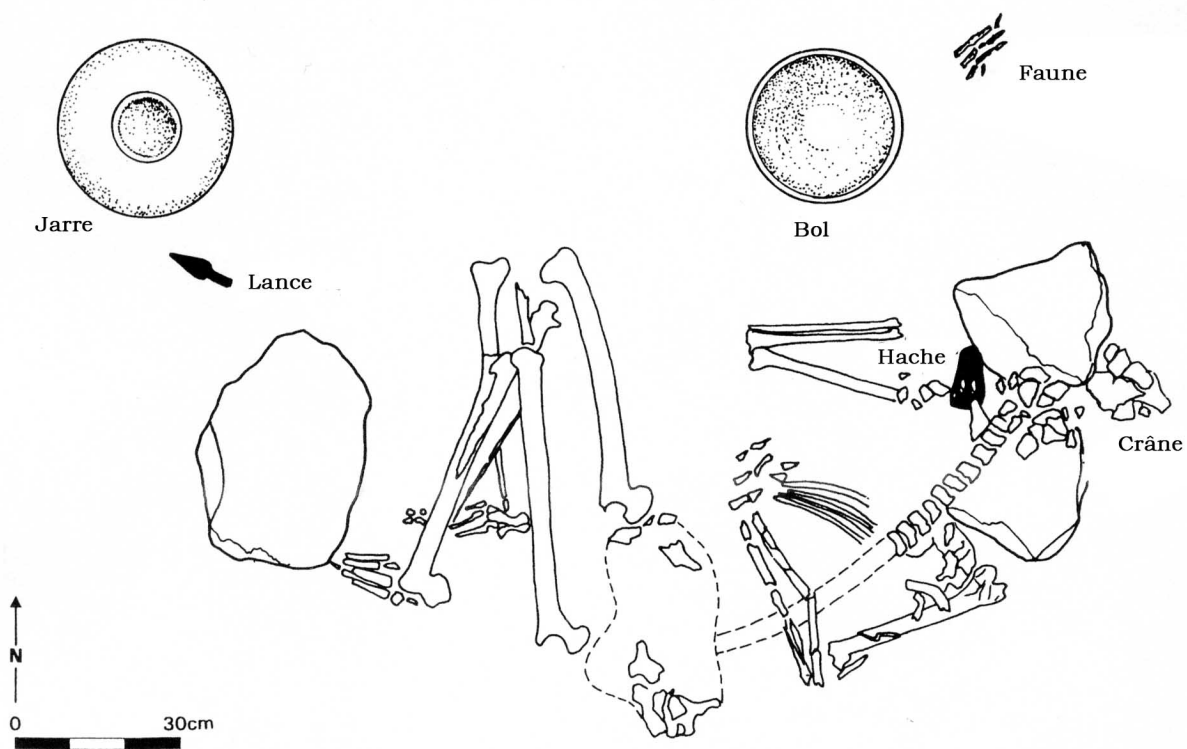

**112. Gesher.** Tombe 2 (BM I).  
 (D'après Garfinkel 2001, p. 146, fig. 8.2).

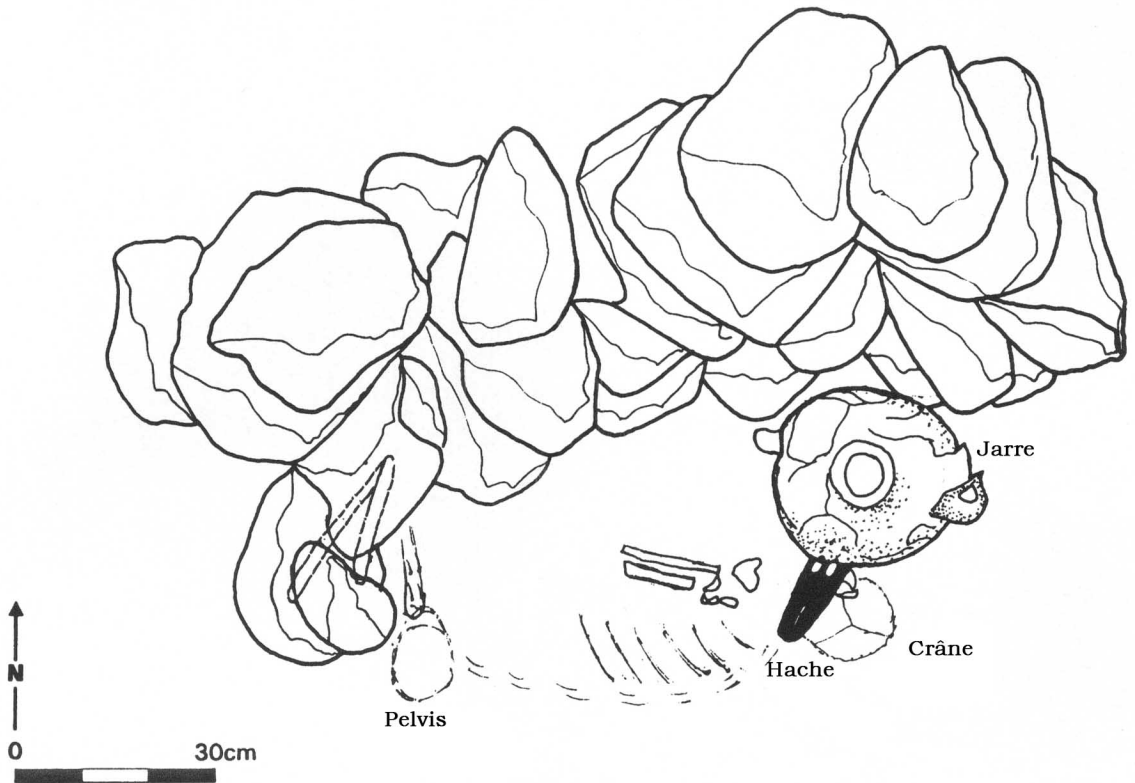

**113. Gesher.** Tombe 12 (BM I).  
 (D'après Garfinkel 2001, p. 147, fig. 8.3).

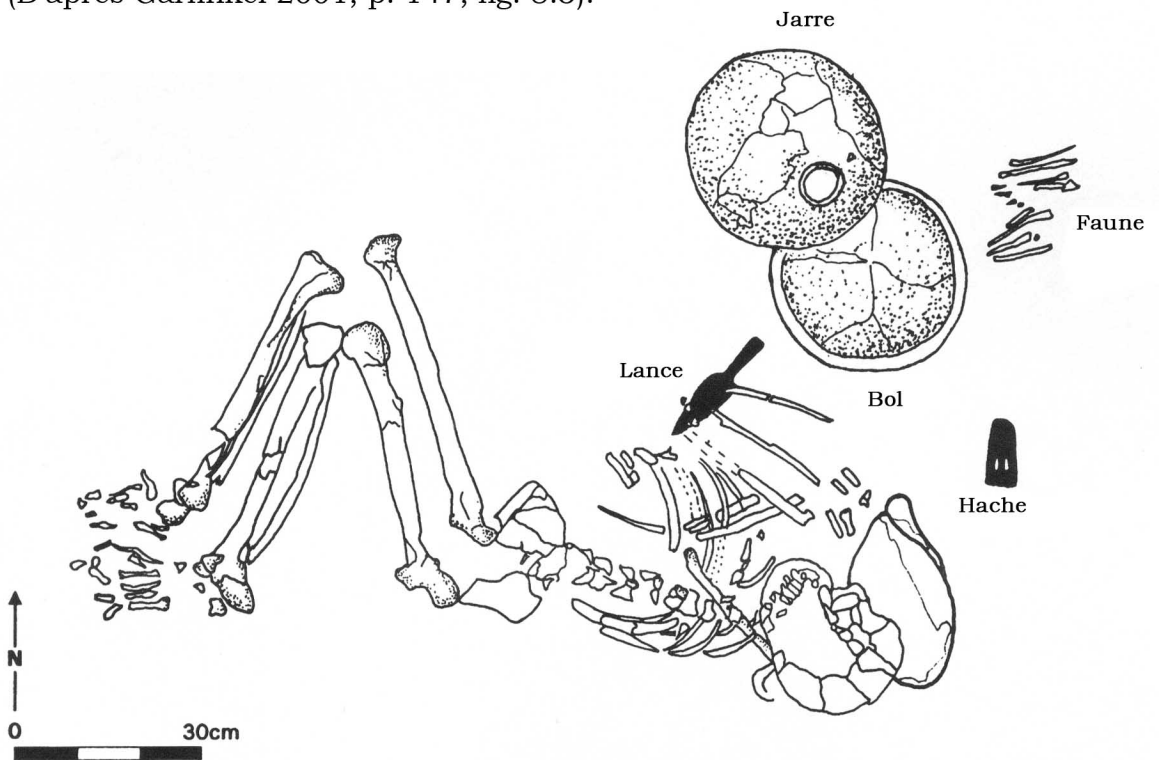

**114. Gesher.** Tombe 13 (BM I).  
 (D'après Garfinkel 2001, p. 147, fig. 8.4).

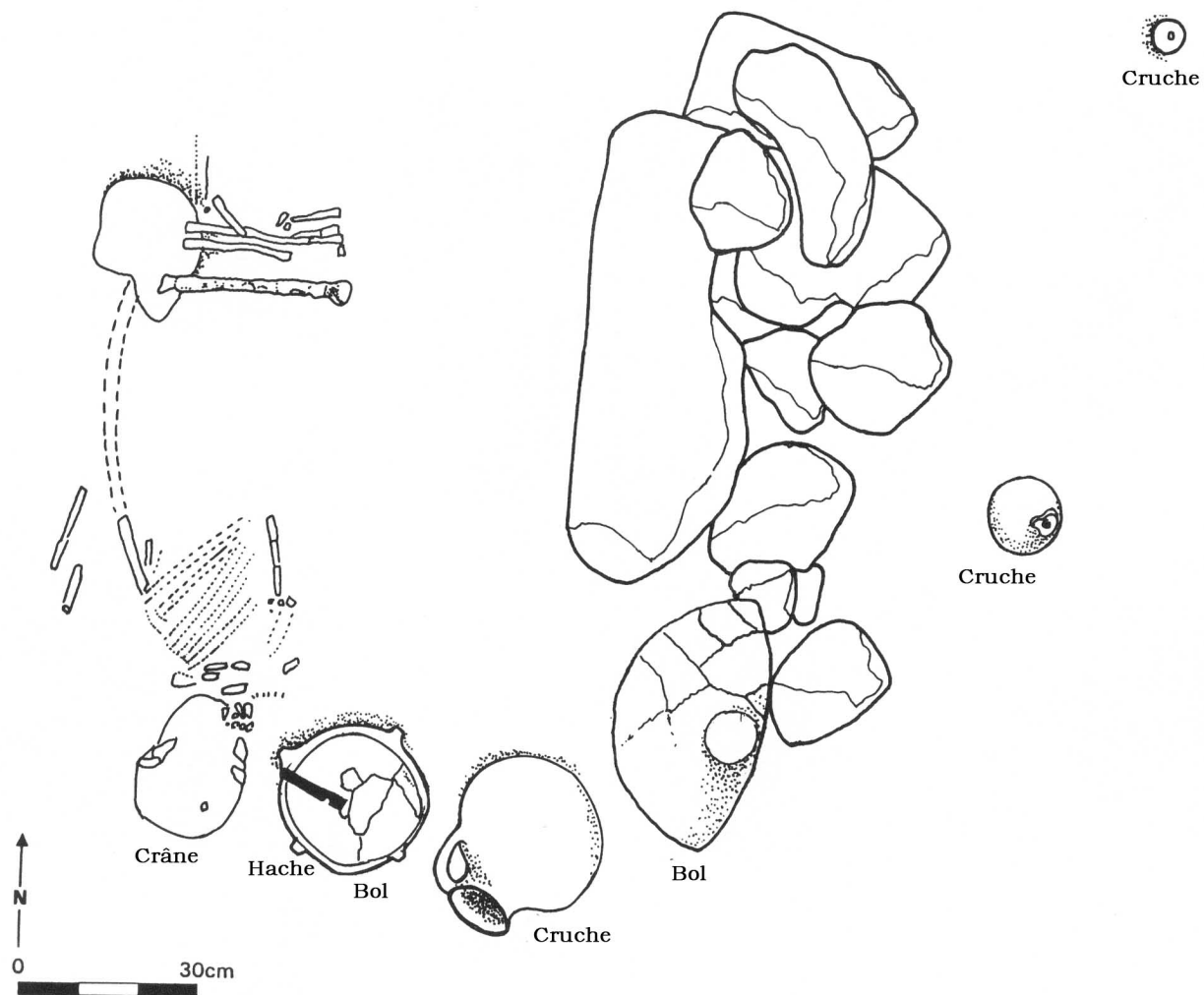

**115. Gesher.** Tombe 14 (BM I).  
 (D'après Garfinkel 2001, p. 148, fig. 8.5).

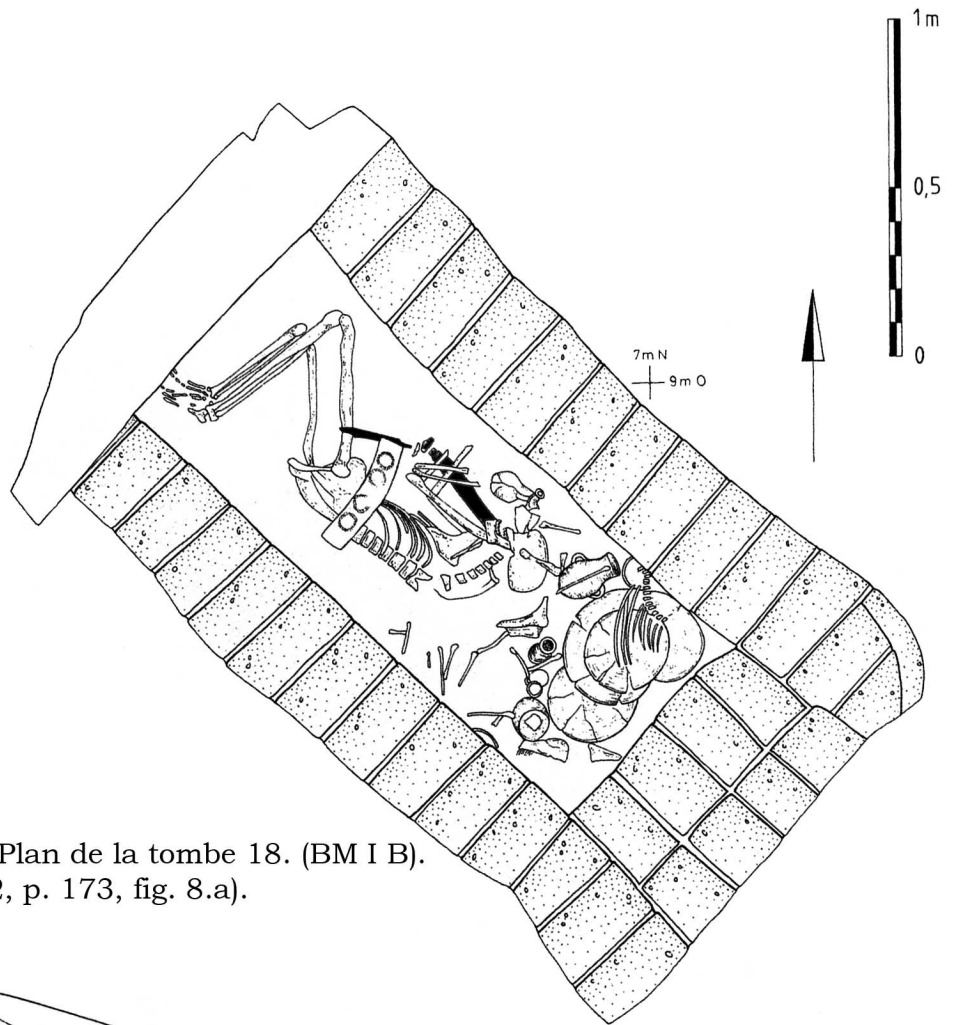

**116. Tell Dab'a.** A/II - p/14. Plan de la tombe 18. (BM I B).  
(D'après Forstner-Müller 2002, p. 173, fig. 8.a).

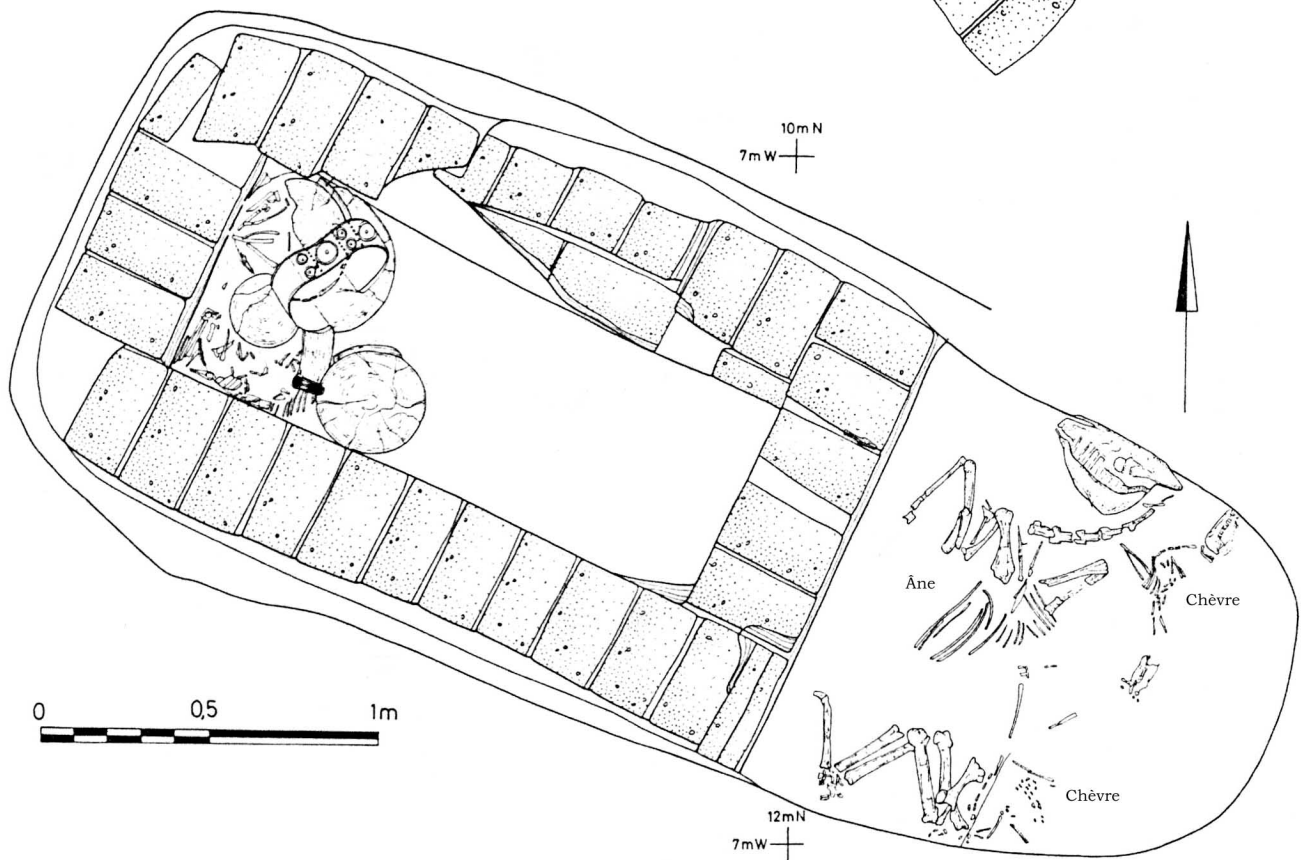

**117. Tell Dab'a.** F/I - o/19. Plan de la tombe 8. (BM I B).  
(D'après Schiestl 2002, p. 333, fig. 2).

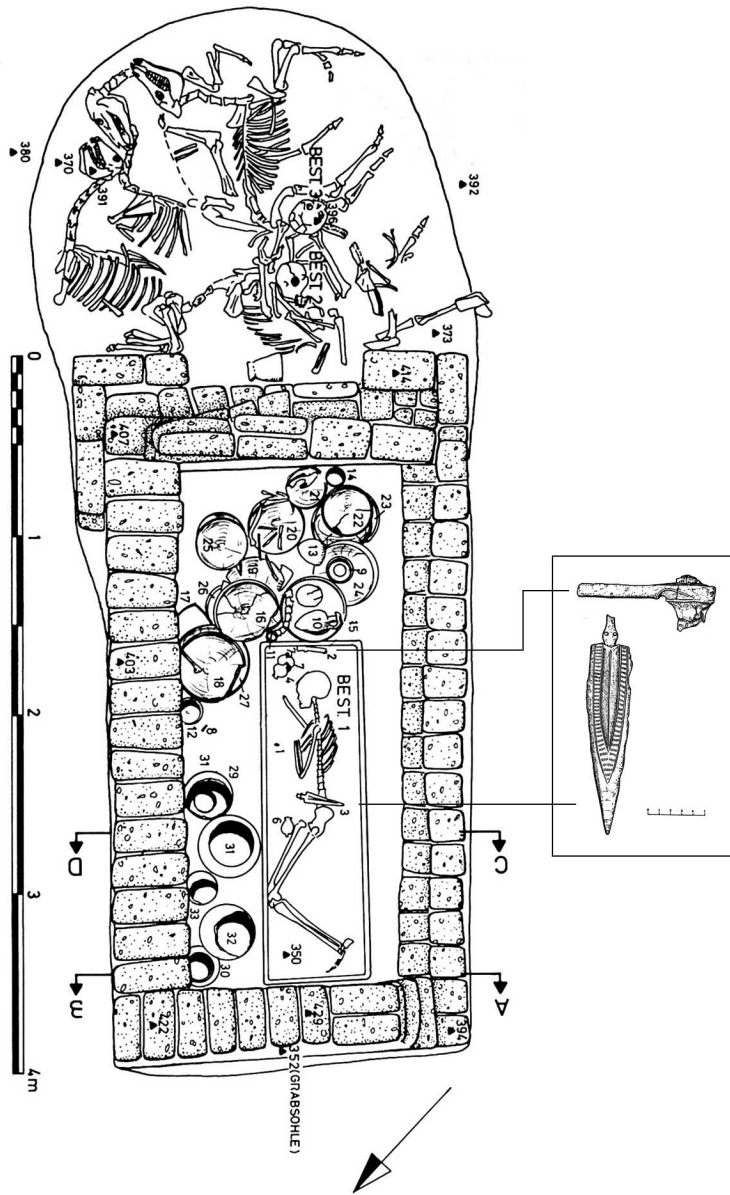

**118. Tell el-Dab'a.** Stratum F. Tombe 1/12 - Nr.5. (XIIIe Dynastie).  
 (D'après Bietak 1991, p. 53-54).

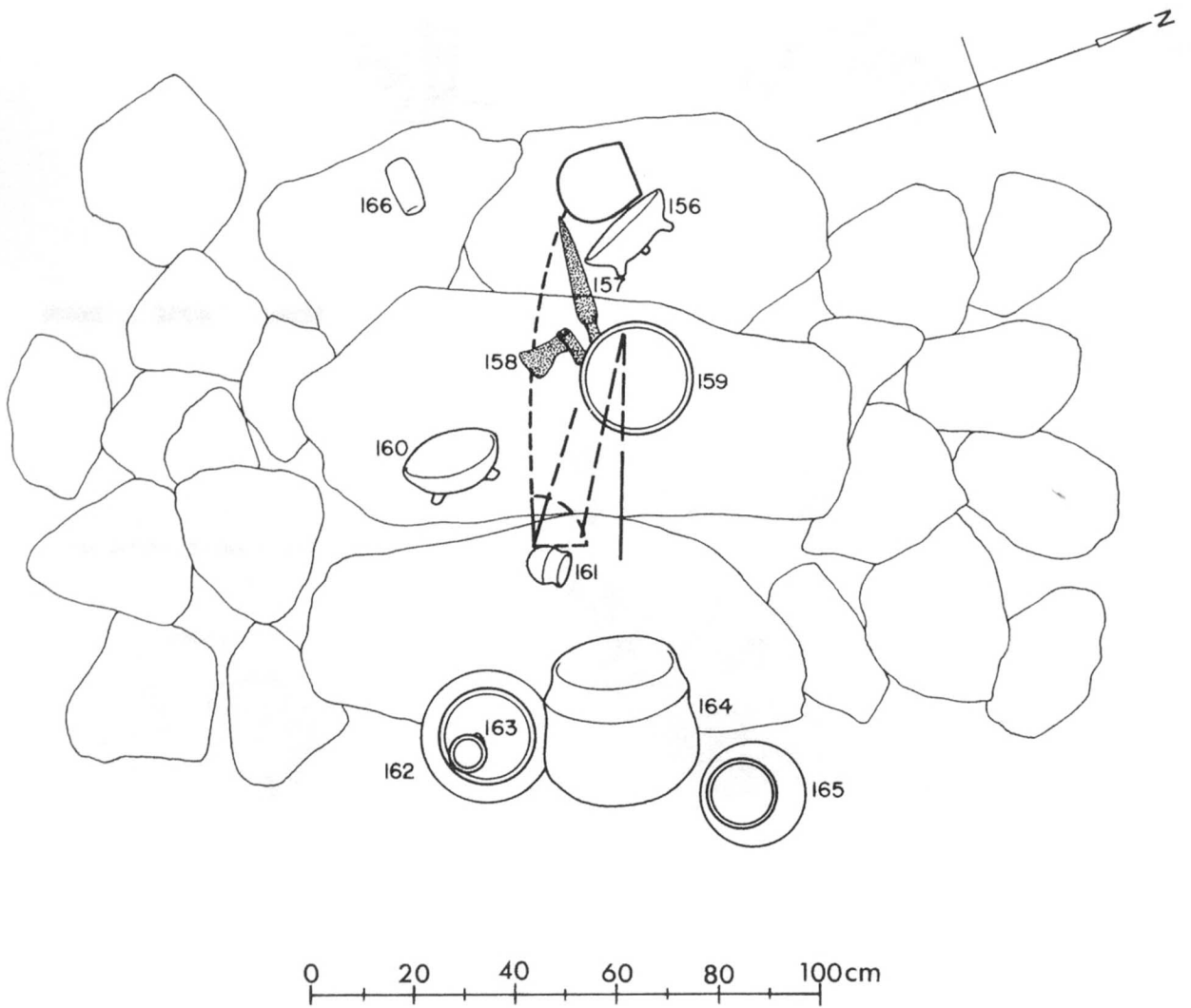

**119. Kamtarlan II.** Tombe B x1.  
(D'après Schmidt et al. 1989, pl.17.b).

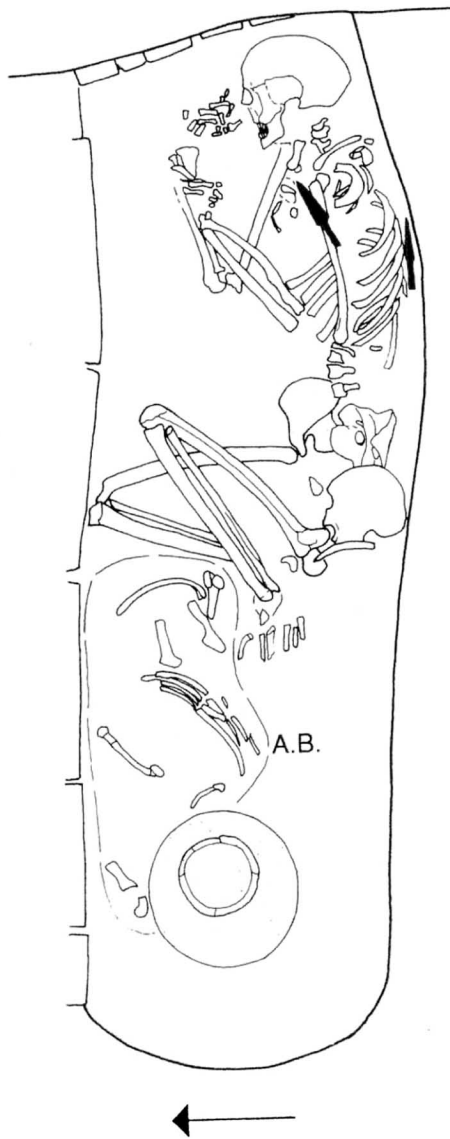

**120. Tell Songor A.**

Tombe 71 (Période d'Isin-Larsa).

(D'après Kamada et Ohtsu 1988, p.142, fig.5.2).

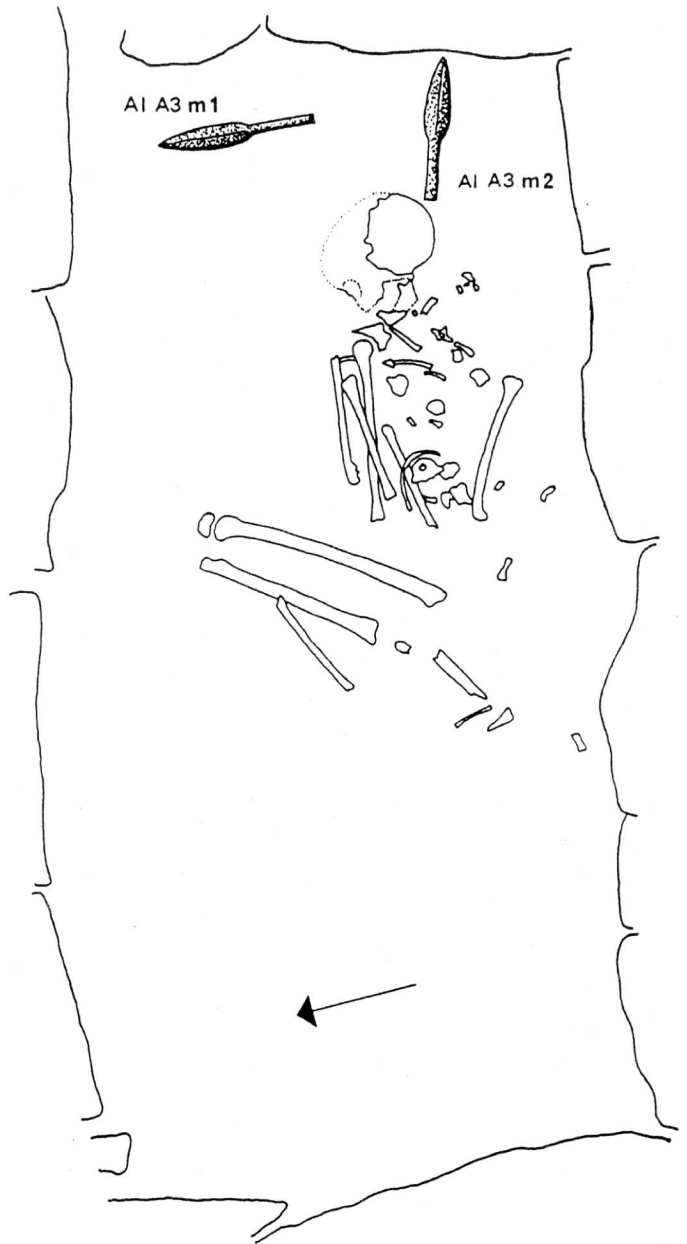

**121. Asimah. Tombe A1 A3.**

(Umm an-Nar final, vers 2000 BC).

(D'après Vogt 1994, p. 112, fig. 50).



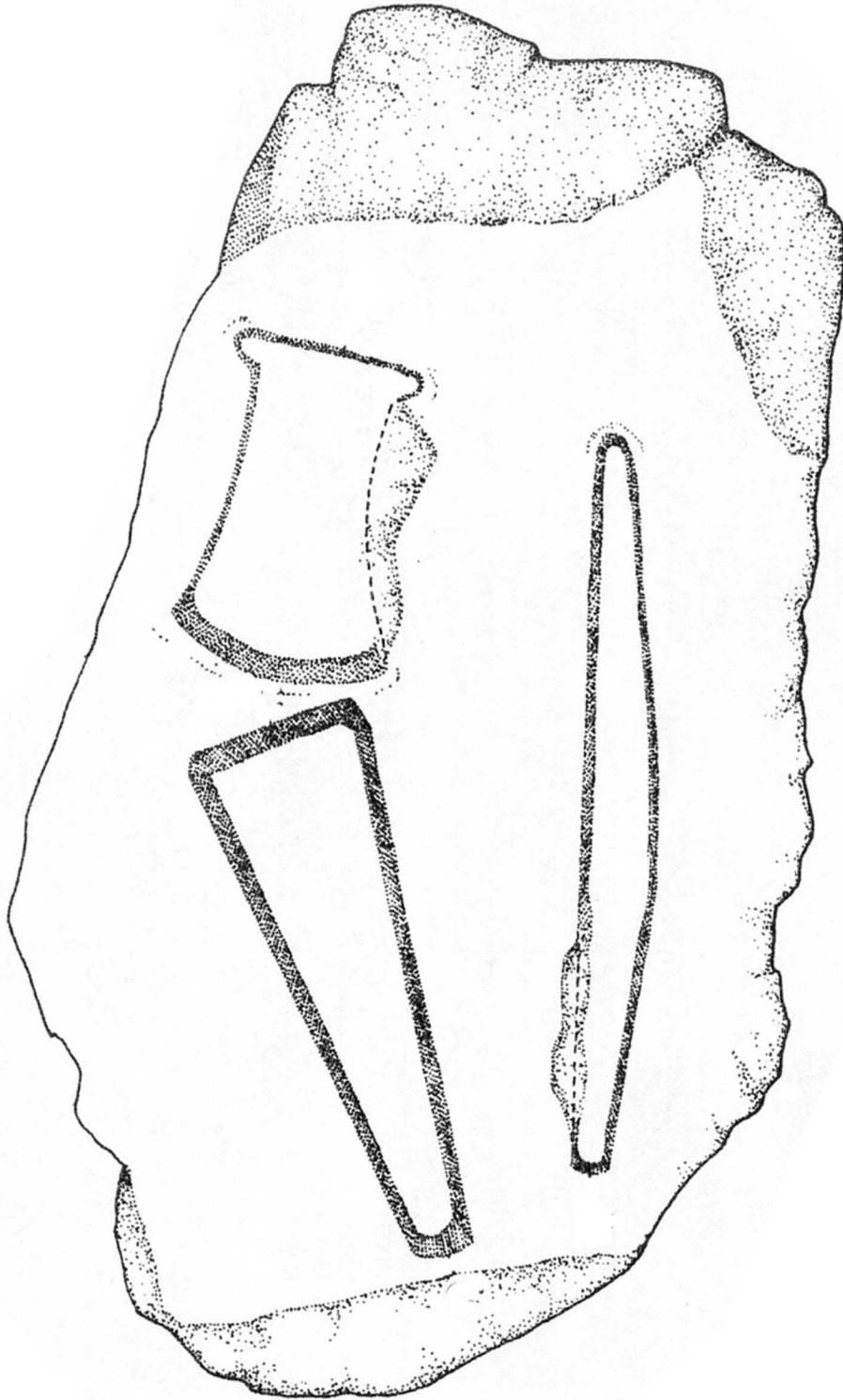

**122. Tell el-Dab'a.** Str. E/3-F (BM II A). Moule multiple en pierre calcaire. Matrices pour hache de combat (H 1.C.b), hache plate et ciseau. (D'après Philip 2006, p. 172, fig. 62).

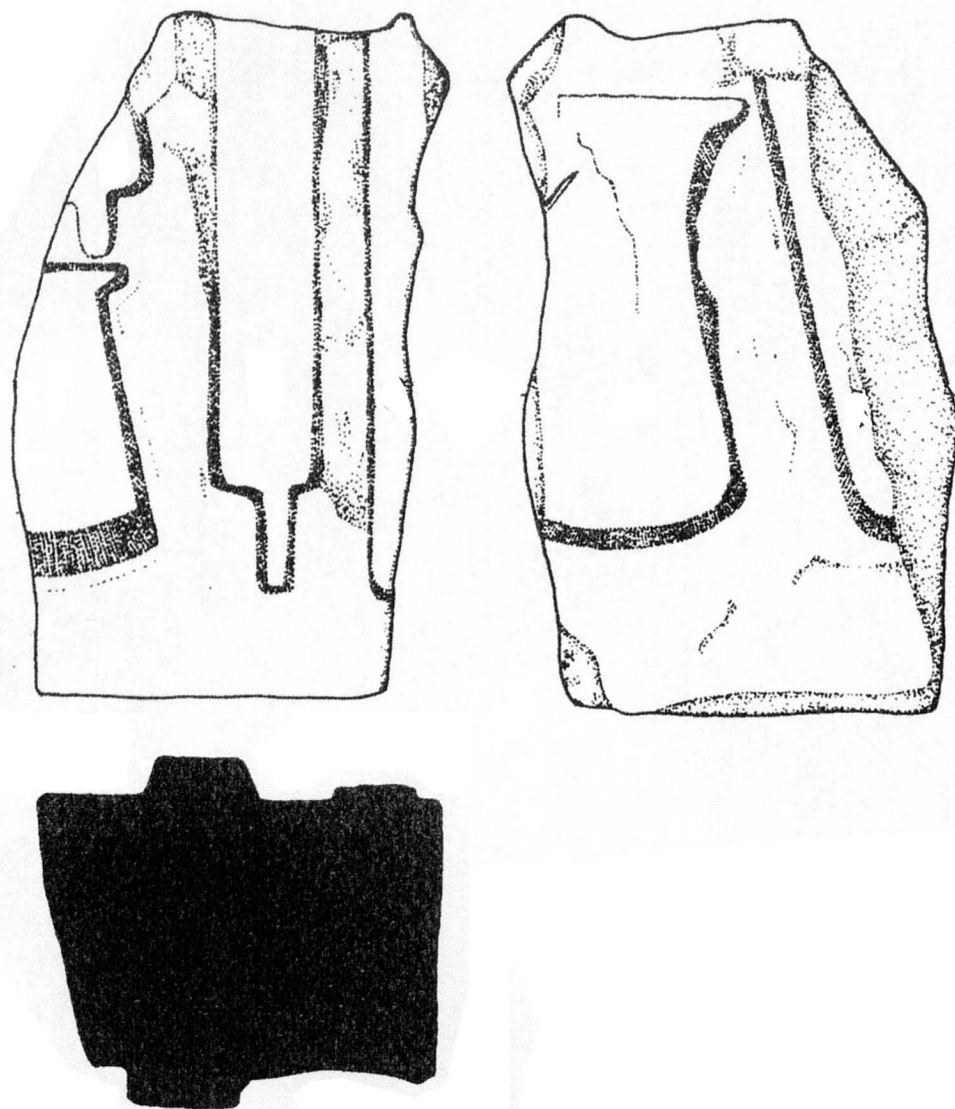

**123. Tell el-Dab'a.** Fosse. Str. G/1-3 (BM I). Moule multiple en pierre calcaire. Matrices pour hache de combat (H 1.C.b), poignard à languette, lame à soie (scie ?) et barre (ciseau) sur une face. Hache de combat (H 1.C.b) et barre sur l'autre face. (D'après Philip 2006, p. 183, fig. 70.1).

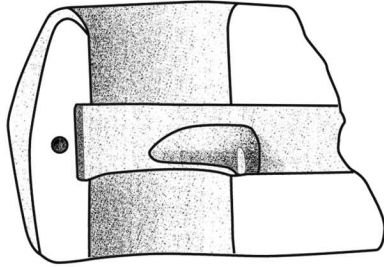

**124. Byblos.** Moule de hache à collet H 2.E.a.  
(D'après Dunand 1950, pl. 184.8978).

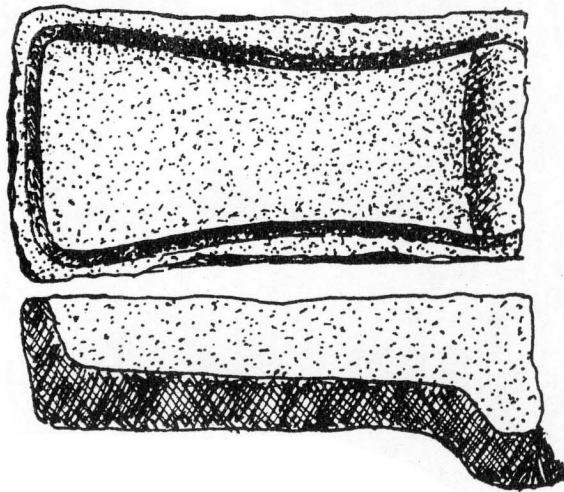

**125. Shahdad.** Moule de hache de Lut (type H.2 J)  
(D'après Hakemi 1997, p. 707.Wa. 1).

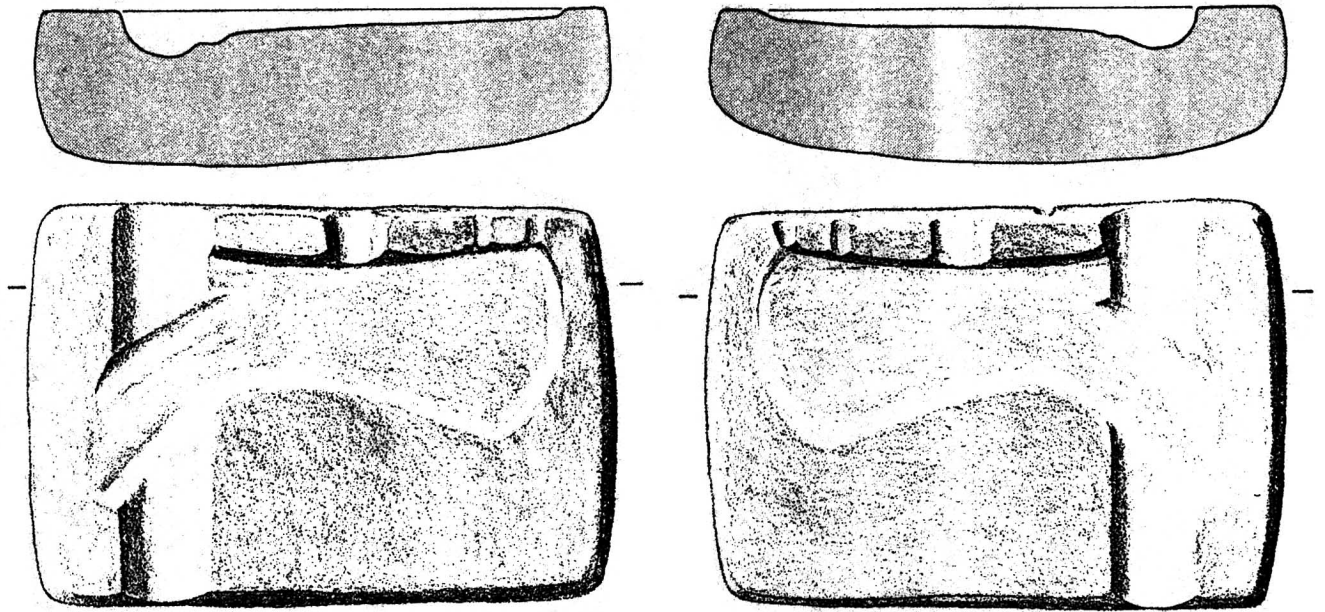

**126. Arslantepe.** Moule composite en pierre pour hache à collet (type H 2.O.h).  
 (D'après Müller-Karpe 1994, pl. 42.1-2).

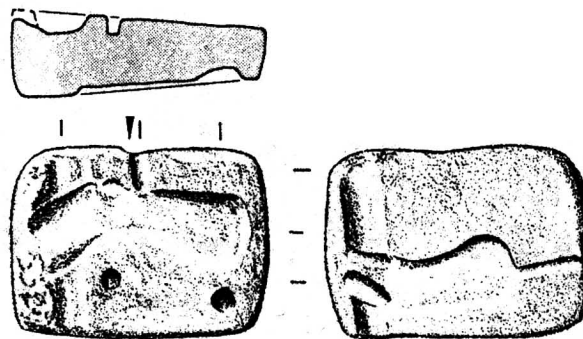

**127. Arslantepe.** Moitié de moule composite en pierre pour haches à collet (type H 2.O.h).  
 Il s'agit ici de haches miniatures, si l'échelle de l'auteur est correcte.  
 (D'après Müller-Karpe 1994, pl. 42.3).

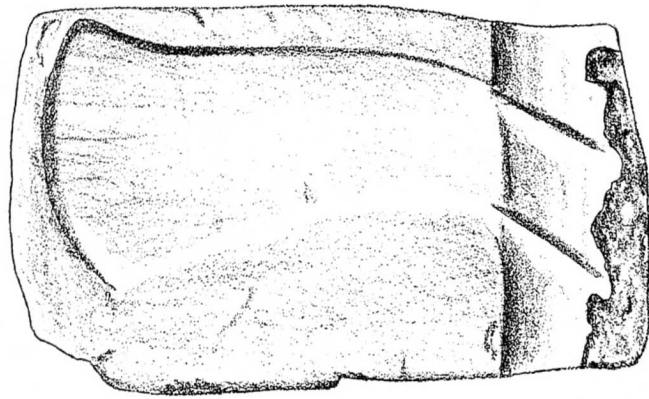

**128. Gavur Höyük.** Moule de hache trouvé en surface (BA IV).  
(D'après Müller-Karpe 1994, pl. 43.3 et Koşay 1976, pl. 110.837).

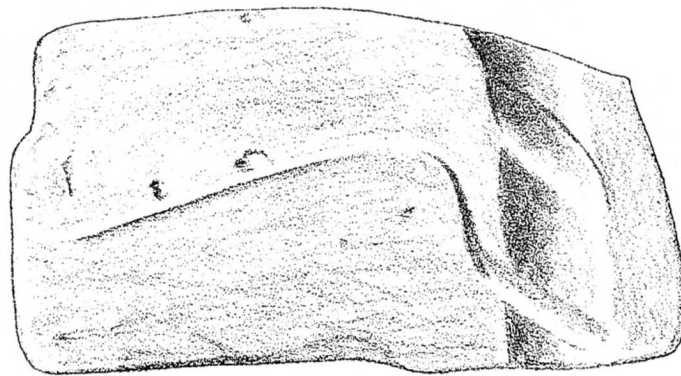

**129. Norsuntepe.** Atelier du niveau XIX (2700 av. J.-C.).  
Moule de hache à collet.  
(D'après Müller-Karpe 1994, pl. 43.1).

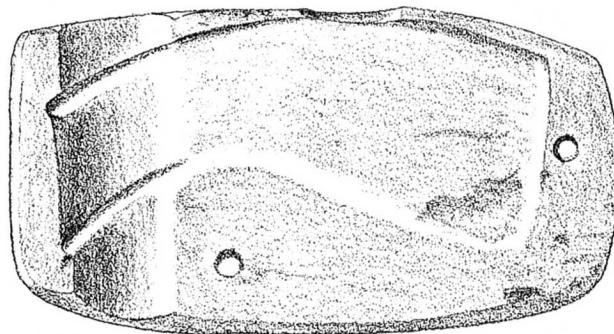

**130. Norsuntepe.** Atelier du niveau VIII.  
Moule de hache à collet H 2.M.b.  
(D'après Müller-karpe 1994, pl. 42.4).



**131. Vinkovci-Hotel** (Croatie). Moule bivalve en terre cuite de hache à collet. (III<sup>e</sup> millénaire). (D'après Born et Hansen 2001, p. 217, fig. 159). L=16,8 cm.

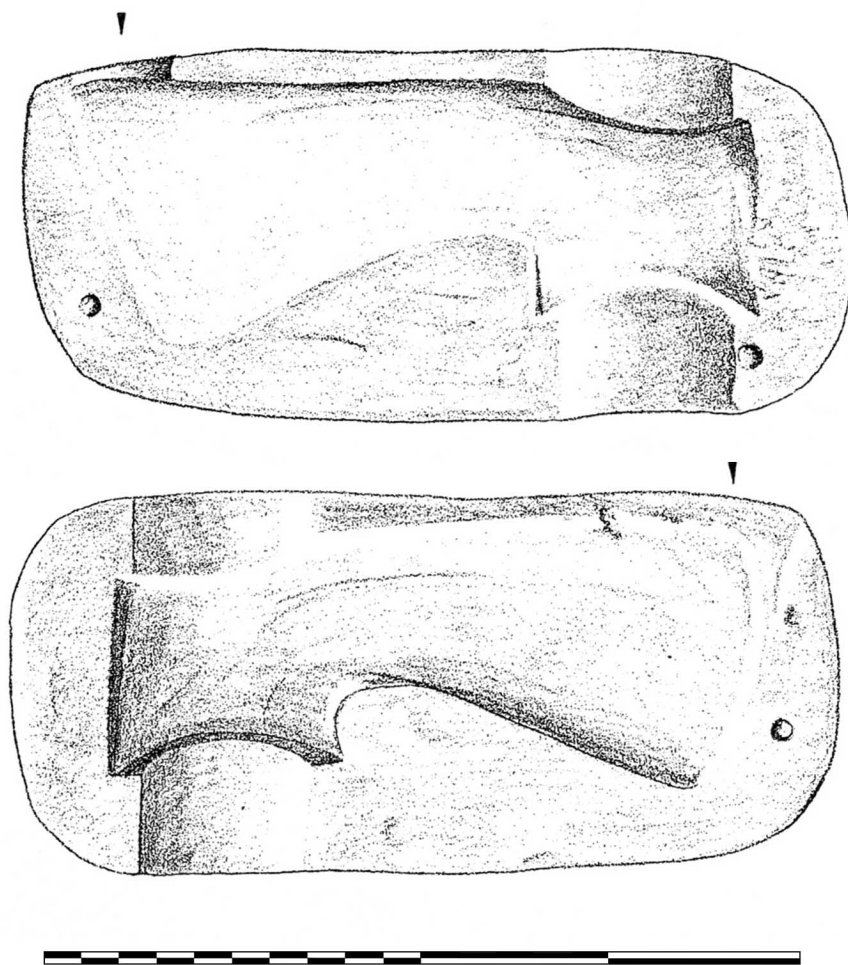

**132. Kültepe.** Acropole. Moule hache à collet (type H 2) (BA final). (D'après Müller-Karpe 1994, pl. 41.1 et Özgüç 1986, pl. 89.2a-b).

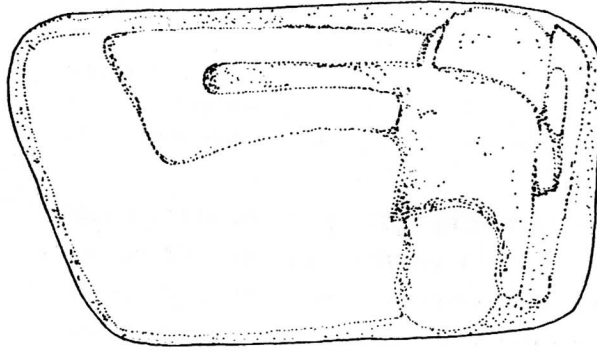

**133. Maşat Höyük.** Moule de hache H 2.O.i.  
Niveau incendié (fin BA).  
Stéatite.  
(D'après Emre 1996, fig. 86).

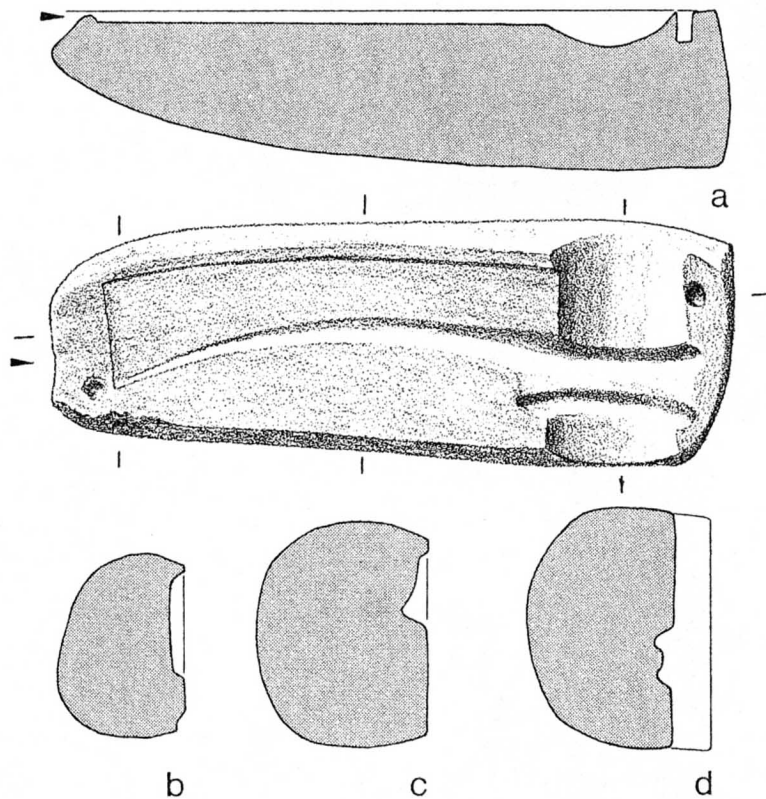

**134. Maşat Höyük.** Moule de hache H 2.O.c.  
Niveau V (2000-1750 av. J.-C.).  
Basalte.  
(D'après Müller-Karpe 1994, pl. 43.6).

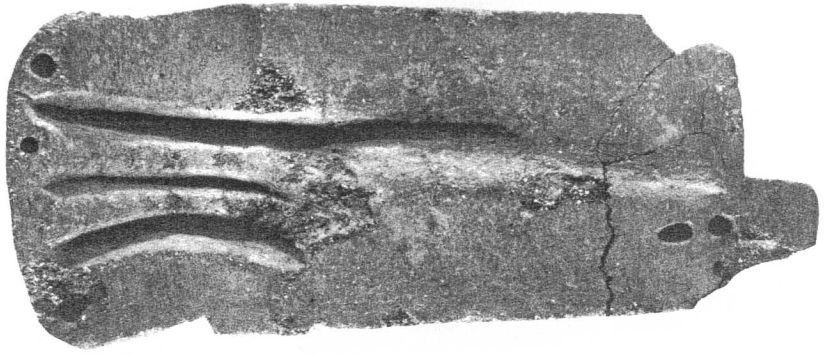

**135. Kültepe.** *Karum II.* Maison d'un marchand assyrien. Moule de hache à collet (type H 2.O.g). (D'après Ozgüç 1986, pl. 88.8b).

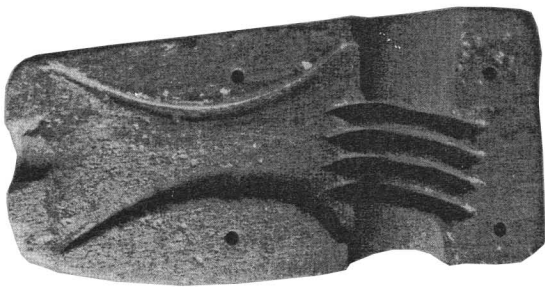

**136. Kültepe.** *Karum Ib.* Moule de hache à collet H 2.O.g. (D'après Ozgüç 1986, pl. 134.2b). Echelle approximative.

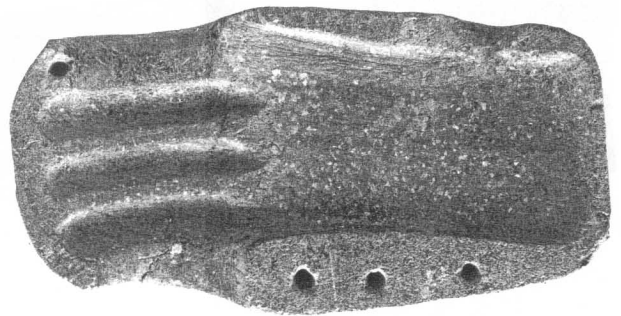

**137. Kültepe.** *Karum II.* Atelier. Moule de hache à collet (type H 2.O.g). (D'après Ozgüç 1986, pl. 87.1a).

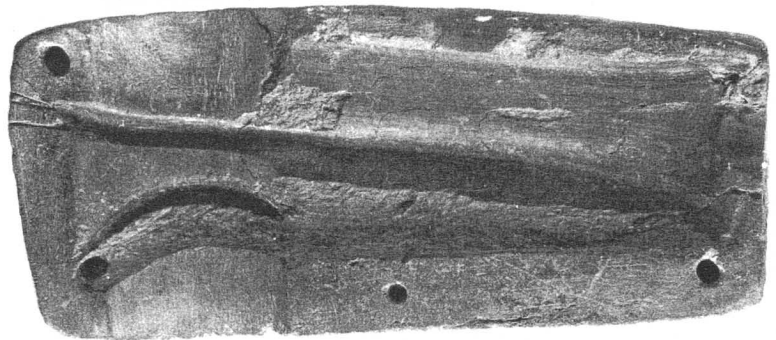
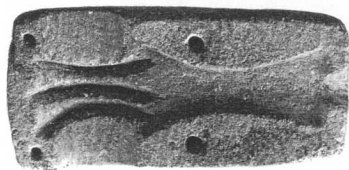
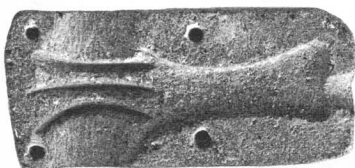

**139. Kültepe.** *Karum II.* Atelier. Moule de hache (type H 2.O.b). (D'après Ozgüç 1986, pl. 86.1a).

**138. Kültepe.** *Karum II.* Atelier. Moule de hache à collet (type H 2.O.g). (D'après Ozgüç 1986, pl. 87.3a-b).





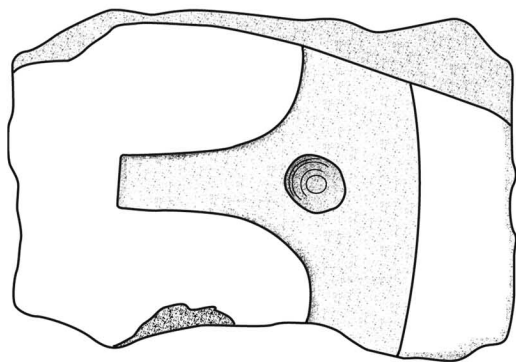

**140. Byblos.** Moule de hache en epsilon H 3.B.  
(D'après Dunand 1937, pl. 108).

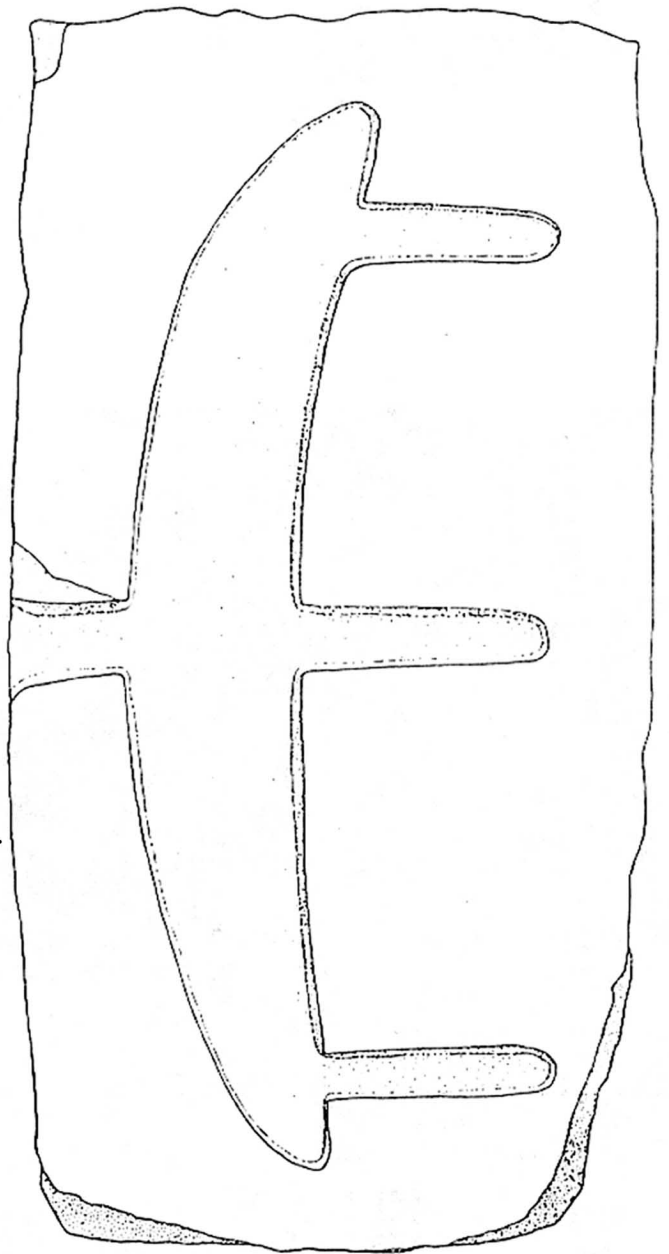

**141. Halawa.** Moule de hache en epsilon H 3.A (DA II).  
(D'après Montero Fenollós 1998, p. 74).  
Sass et Sebbane proposent une datation située vers 2900 av. J.-C.  
(Sass et Sebbane 2006, p. 84).

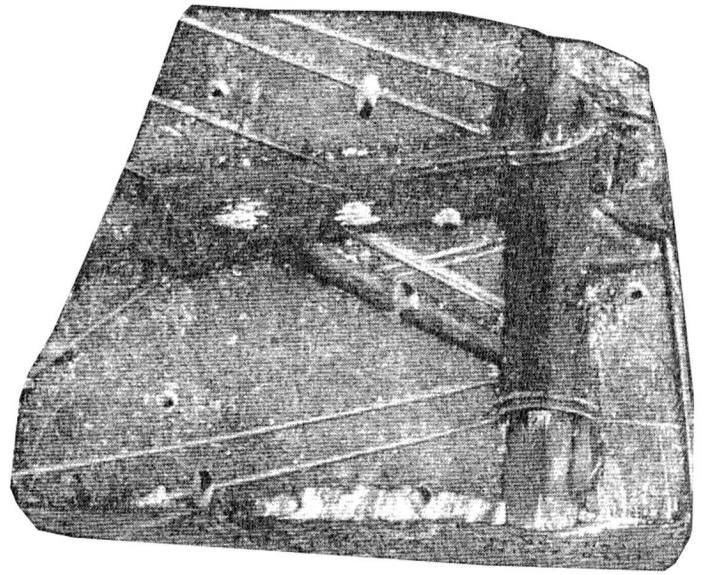
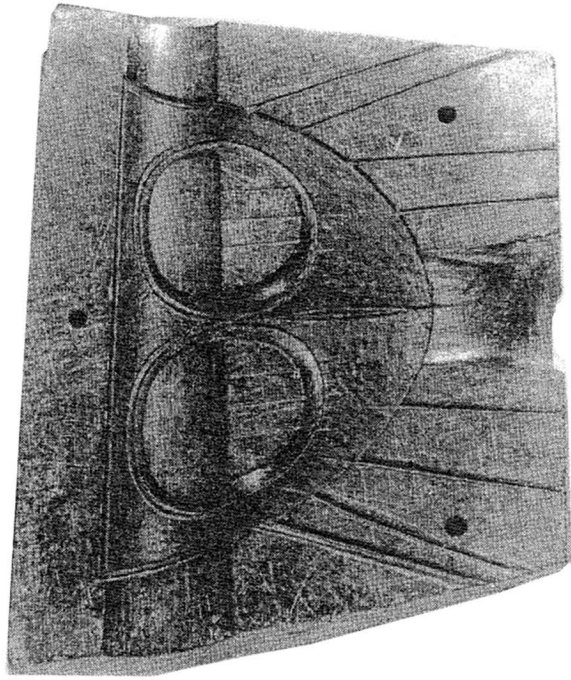

a

b



**142. Ebla.** Moules TM.84.G.30a et TM.84.G31a en basalte. BM I-II.  
(D'après Festuccia 2000, fig. 5 et 6).

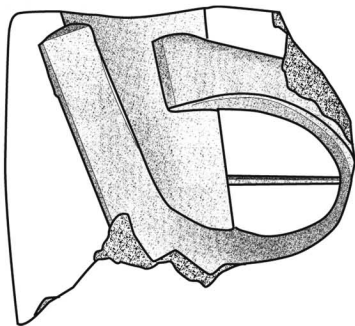

a

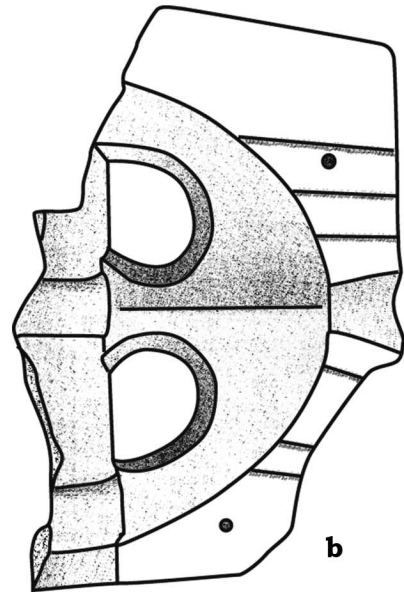

b



**143. Byblos.** a- Moule de Hache en ancre H 5. (D'après Dunand 1954, p. 20, fig. 6885).  
b- Moule de Hache fenestrée H 4.A. (D'après Dunand 1950, pl. 184).

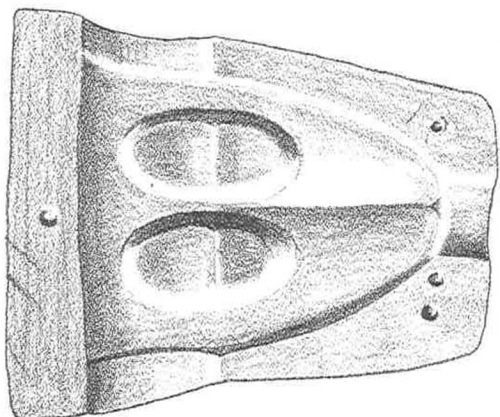

**144. Kültepe.** *Karum II.* Atelier.  
Moule de hache fenestrée H 4.B.  
(D'après Müller-Karpe 1994, pl. 48.5  
et Ozgüç 1986, pl. 89.4).

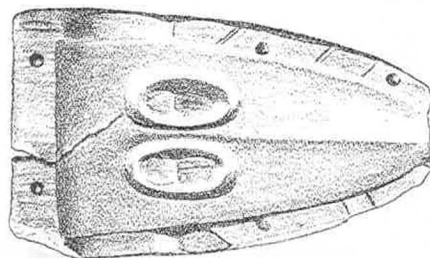

**145. Kültepe.** *Karum II.* Atelier 7 - Salle 1.  
Moule de hache fenestrée H 4.B.  
(D'après Müller-Karpe 1994, pl. 48.6  
et Ozgüç 1986, pl. 86.2a).

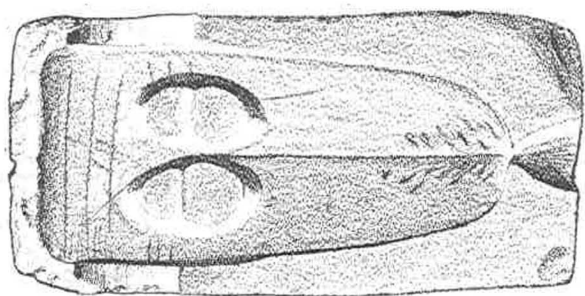

**146. Anatolie.** Moule de hache  
fenestrée H 4.B.  
(D'après Müller-Karpe 1994, pl. 48.7).

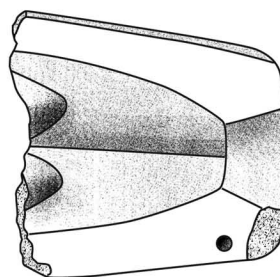

**147. Byblos.** Moule de hache fenestrée H 4.B.  
(D'après Dunand 1937, pl. 108).



**148. Tell 'Arqa.** Moule de hache fenestrée de type étroit.  
(D'après Gernez 2006, pl. 144).





a



b



c

**149. Kültepe.** a- Moule pour hache plate H 1.B et poignard P 3 (karum Ib).  
b- Moule pour hache fenestrée H 4.B (karum II).  
c- Moule pour hache à collet H 2.O.g (karum Ib).  
(D'après Ozguç 2003, p. 245-249, fig. 258, 259 et 266).

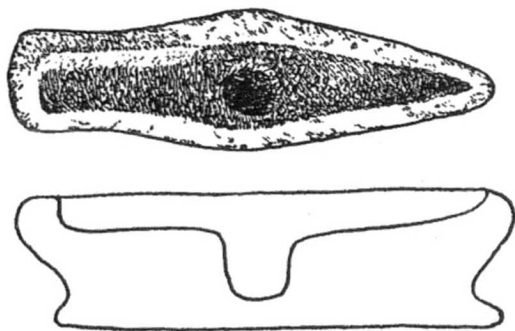

**150. Tepe Hissar.** Moule de hache H 3577 (Hissar III - BA IV).  
(D'après Schmidt 1937, pl. 63).

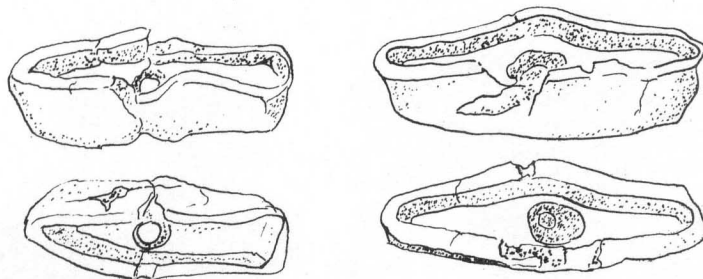

**151. Tepe Ghabristan.** Moules de hache-herminette  
et de hache double.  
(D'après Amiet 1986, p. 238, fig. 7).



**152. Arisman.** Moule de hache à collet (Sialk III - Chalcolithique récent).  
Argile.  
(D'après Helwing 2005, p. 60, fig. 4).

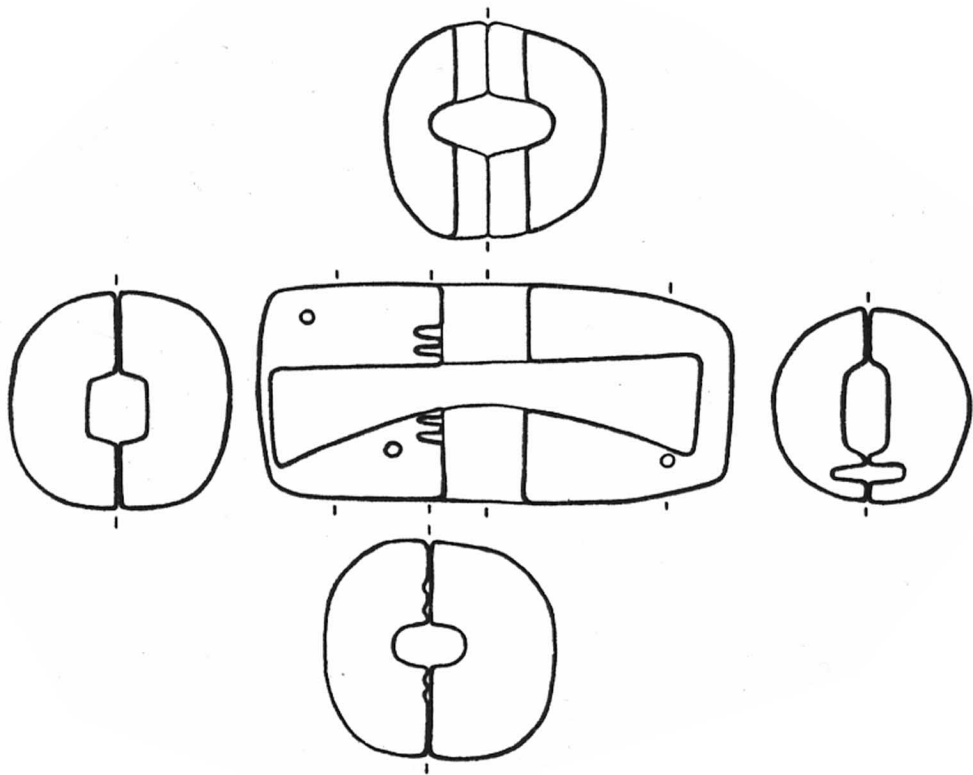
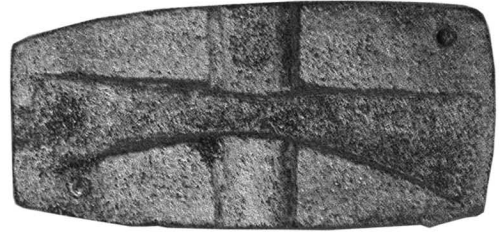
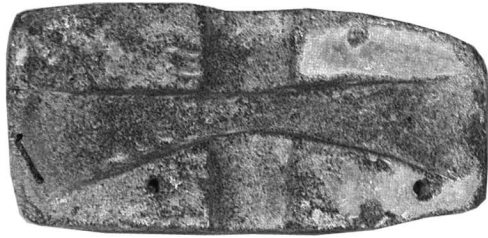

**153. "Anatolie".** Moule composite en quartz micacé pour hache double à collet (type H-H 2).  
(D'après Anlağan et Bilgi 1989, p. 102.62).

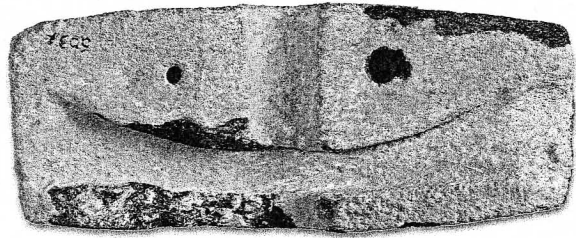
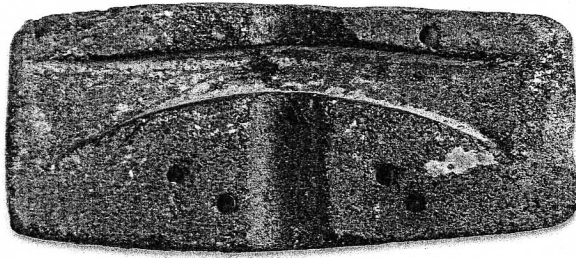

**154. "Anatolie".** Moule fermé pour hache à collet double.  
(Type H-H 2) (BM I B / BM II A). Pierre.  
(D'après Bilgi 2004, p. 26.d).

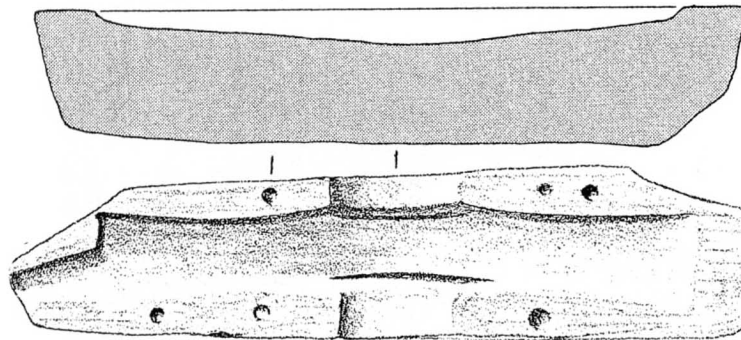

**155. Kültepe.** *Karum II.*  
Moule de hache double (type H-H 2).  
(D'après Müller-Karpe 1994, pl. 48.3 et  
Ozgüç 1986, pl. 91.2).

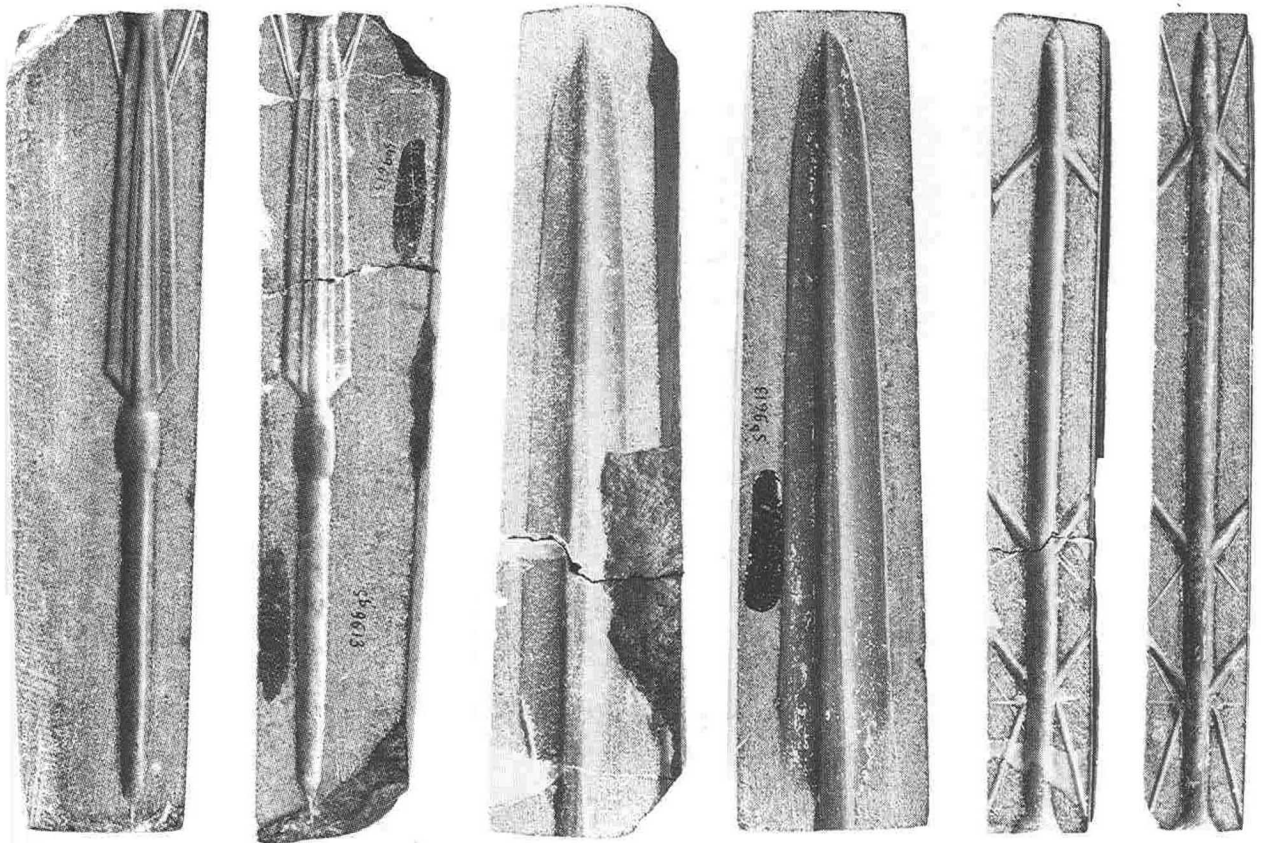

**156. Suse.** Moule bivalve destiné à couler 3 types de lances (L 1, L 2.F, L).  
Stéatite.  
(D'après Tallon 1987 (B), p. 345).

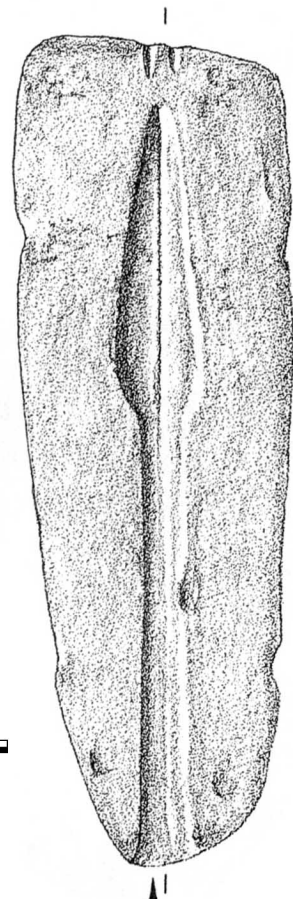

**157. Tepecik.** Moule de lance L 2 (BA I/II).  
(D'après Müller-Karpe 1994, pl. 40.3).



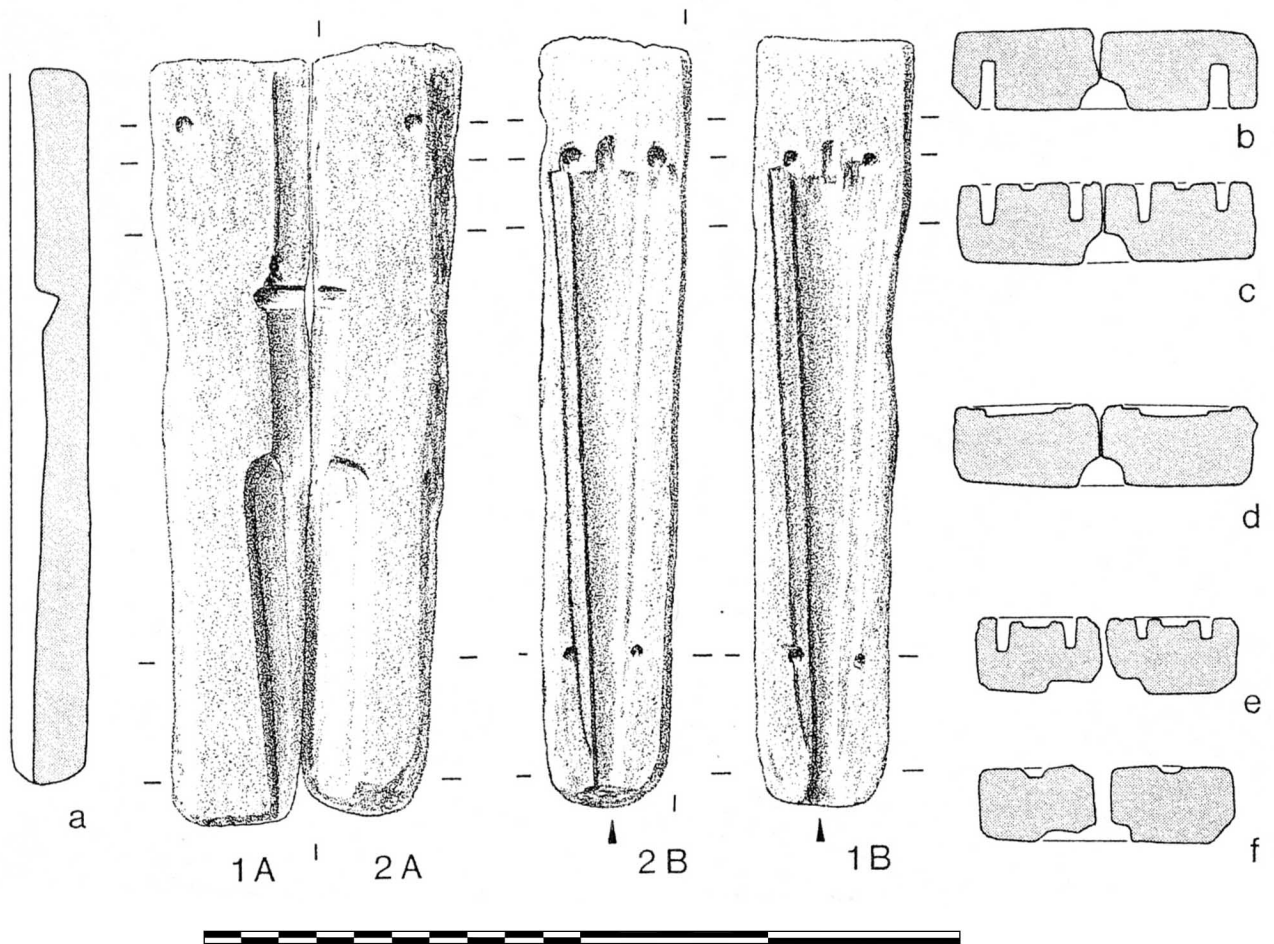

**158. Kültepe.** *Karum* II. Atelier VII.

Moule bivalve de poignard réutilisant un moule de lance (type L 2).

(D'après Müller-Karpe 1994, pl. 50.1-2).

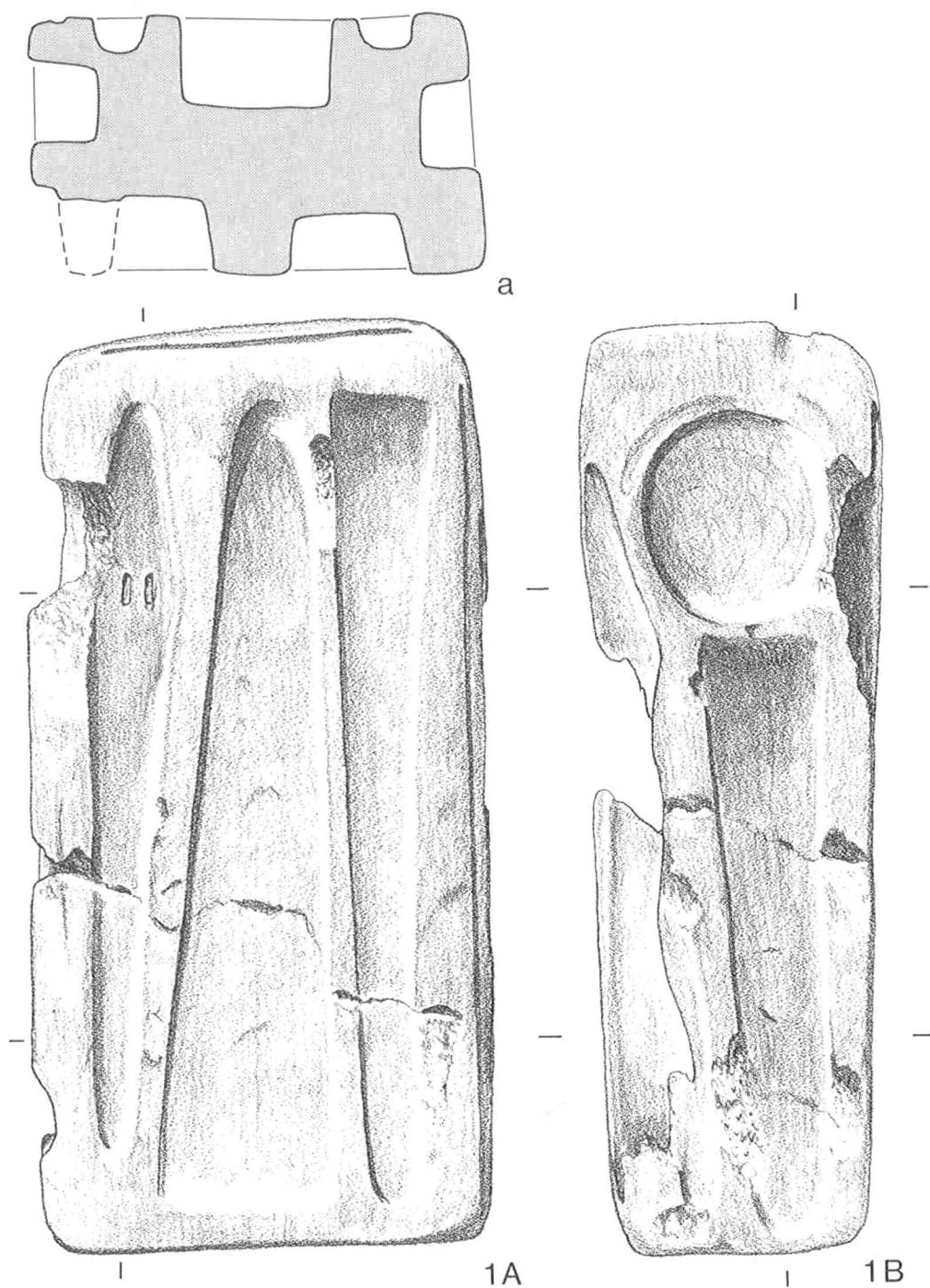

**159. Troie.** Moule multiple en pierre (une face et un côté).  
 Parmi les matrices se trouvent des haches plates et une lance L 4.H.  
 (D'après Müller-Karpe 1994, pl. 30.1A).

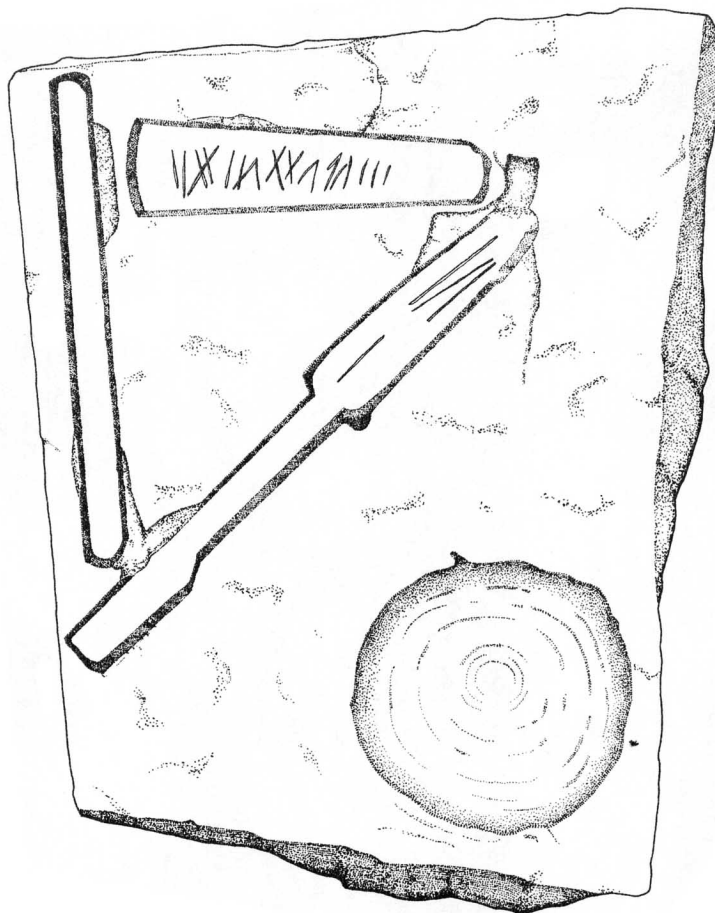

**160. Tell el-Dab'a.** Palais (couloir). Str. F-G/1 (BM I B). Moule multiple en pierre calcaire.

Matrices pour lance à douille, hache plate, barre (ou ciseau) et lingot discoïde.

La lance était finie par martelage, la douille prenant alors la forme d'une plaque que l'on repliait et ajustait autour de la hampe. Cet ensemble était consolidé par un rivet placé à la base de la douille (Philip 2006, p. 176).

(D'après Philip 2006, p. 174, fig. 64).

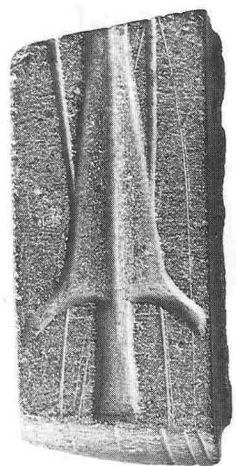

**161. Suse.** Moule de flèche de type F 3.A.b. Stéatite.  
(D'après Tallon 1987 (B), p. 348.XI).



**162. Suse.** Moule de flèche de type F 2.E.  
Grès.  
(D'après Tallon 1987 (B), p. 348.X).



**163. Suse.** Moule de deux flèches de type F 2.E.  
Grès.  
(D'après Tallon 1987 (B), p. 347.IX).



**164. Suse.** Moule de flèche de type F 2.E.  
Grès.  
(D'après Tallon 1987 (B), p. 347.VII).

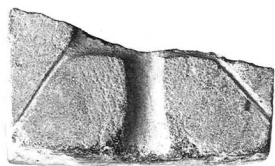

**165. Suse.** Moule de flèche de type F 2.E.  
Grès.  
(D'après Tallon 1987 (B), p. 346.IV).



**166. Suse.** Moule de flèche de type F 2.E.  
Grès.  
(D'après Tallon 1987 (B), p. 346.V).



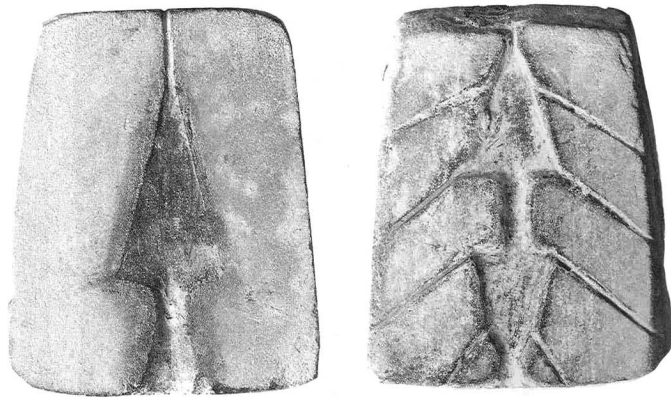

**167. Suse.** Moule de flèche de type F 2.E.  
Grès.  
(D'après Tallon 1987 (B), p. 346.III).

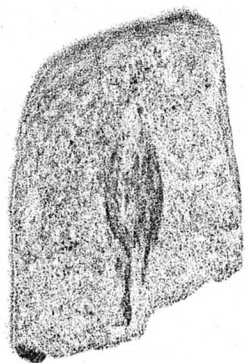

**169. Kavuklukaya.** Moule de flèche F 2.A (BM I).  
Pierre.  
(D'après Bilgi 2004, p. 26.g).

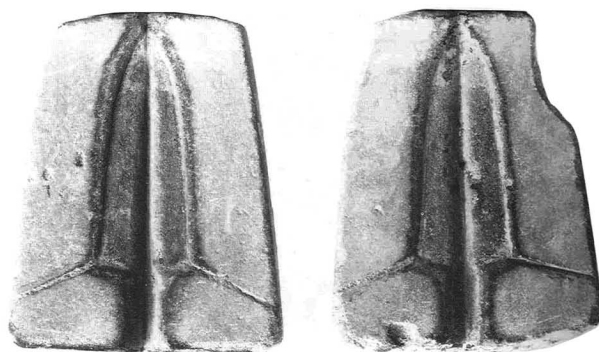

**168. Suse.** Moule de flèche de type F 2.E.  
Grès.  
(D'après Tallon 1987 (B), p. 346.VI).

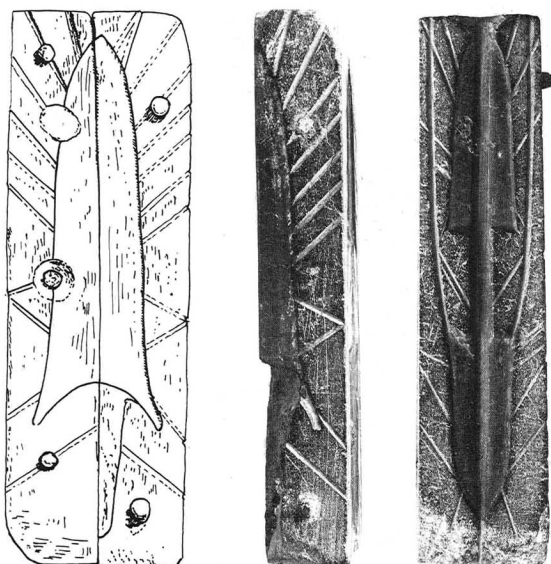

**170. Suse.** Moule de flèches de type F 2.E.  
Stéatite.  
(D'après Tallon 1987 (B), p. 347.VIII).



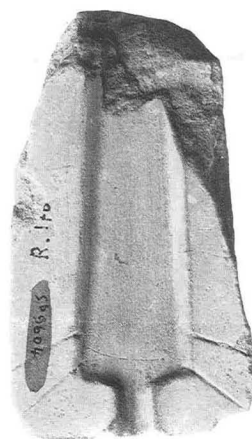
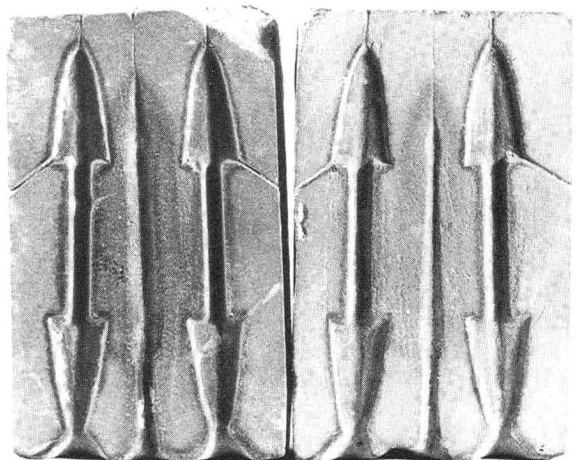

**172. Suse.** Moule de flèche de type F 2.E.  
Grès  
(D'après Tallon 1987 (B), p. 345.II).

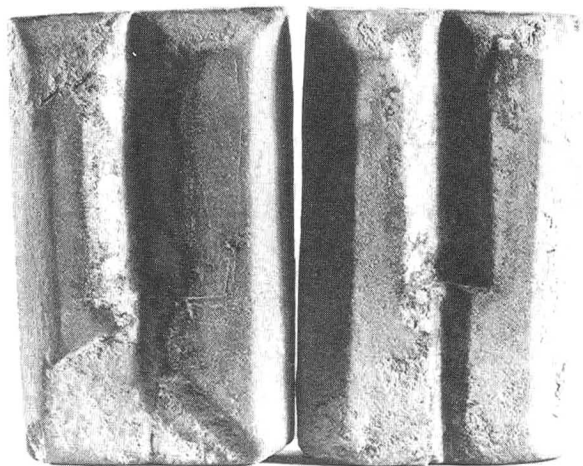

**171. Suse.** Moule de flèche de type F 2.E.  
Grès  
(D'après Tallon 1987 (B), p. 350.XVI).

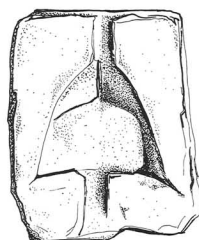

**173. Suse.** Moule de flèche de type F 2.E.  
Grès  
(D'après Tallon 1987 (B), p. 350.XV).



**174. Suse.** Moule de flèche de type F 3.  
Argile.  
(D'après Tallon 1987 (B), p. 349.XIII).



**175. Suse.** Moule de flèche de type F 2.E.  
Pierre.  
(D'après Tallon 1987 (B), p. 349.XII).



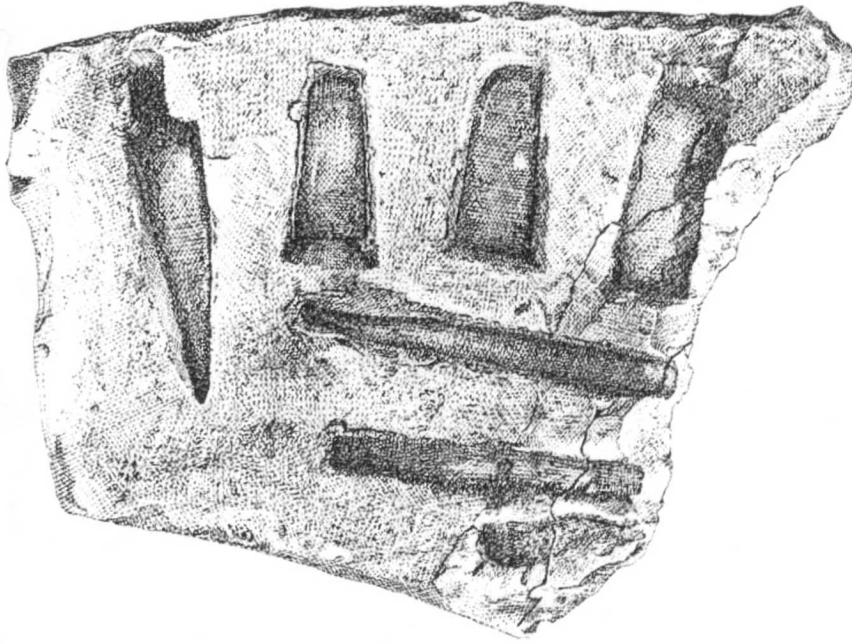

**176. Habuba Kabira.** Moule en calcaire.  
(D'après Strommenger 1980, fig. 81).

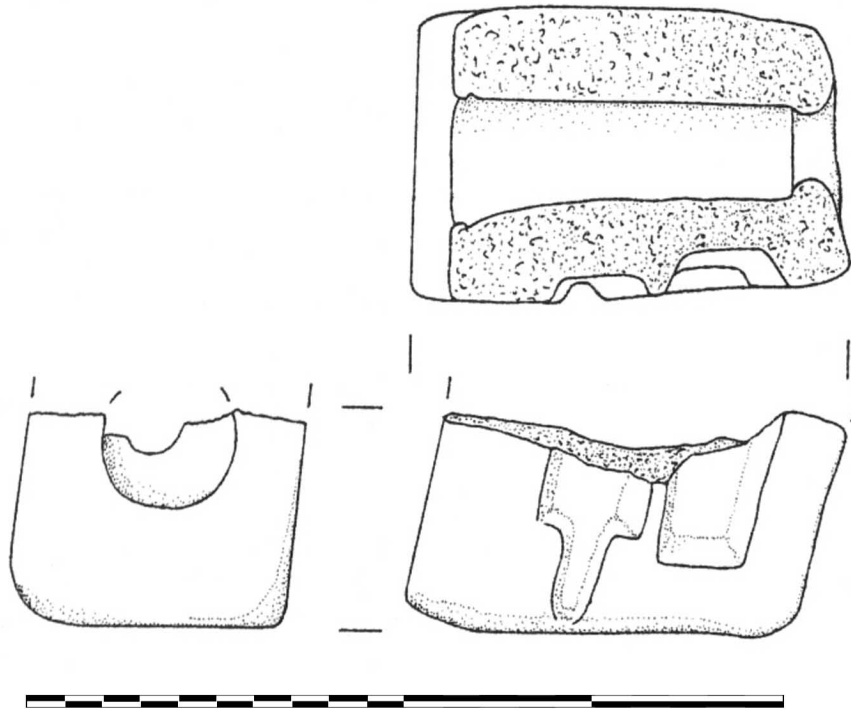

**177. Tell Brak.** Moule en grès pour plusieurs objets dont un poignard (2100-2000 av. J.-C).  
(D'après McDonald et al. 2001, p. 581, fig. 482.169).

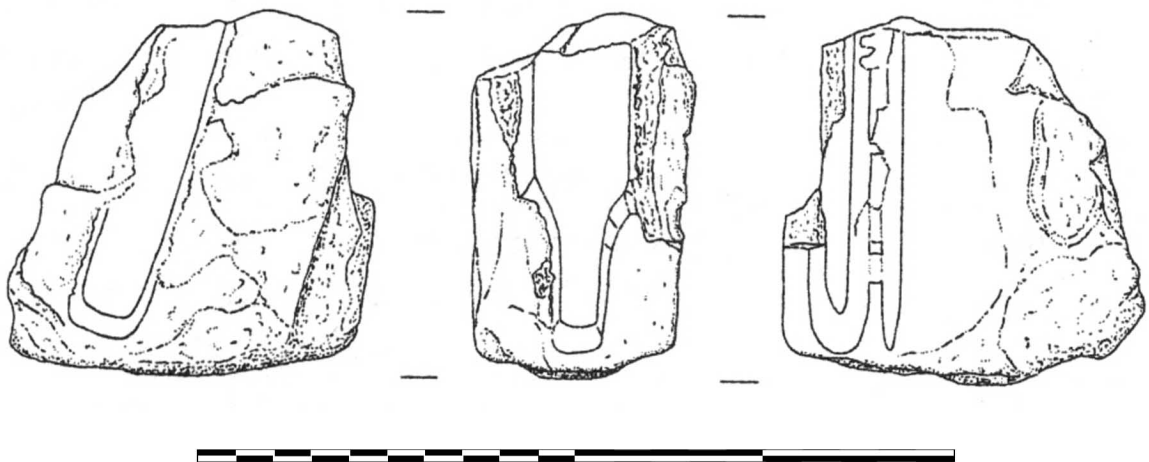

**178. Tell Brak.** Moule en grès pour plusieurs objets dont un poignard (2150 av. J.-C).  
(D'après McDonald et al. 2001, p. 581, fig. 482.170).



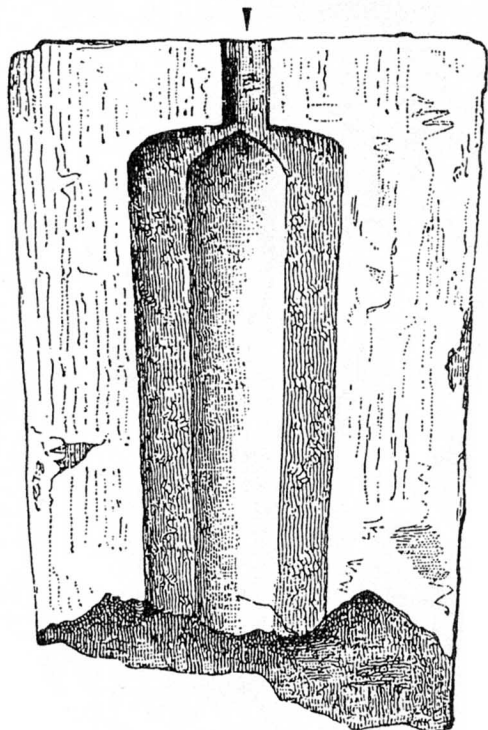

**179. Troie.** Moule de poignard (ville II).  
(D'après Müller-Karpe 1994, pl. 40.9).

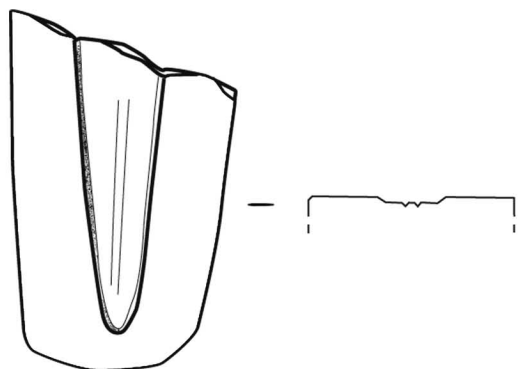

**180. Byblos.** Moule de poignard.  
(Dunand 1954, p. 224).



**181. Tell 'Arqa.** Moules de poignards P 8.  
(D'après Gernez 2006, pl. 144).

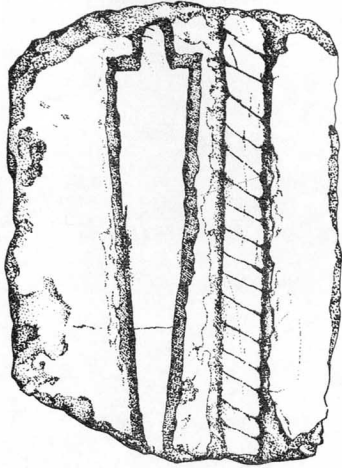

**182. Tell el-Dab'a.** Str. F/E-3 (BM II A).  
Moule multiple en pierre calcaire.  
Matrices pour poignard et barre.  
(D'après Philip 2006, p. 187, fig. 74).

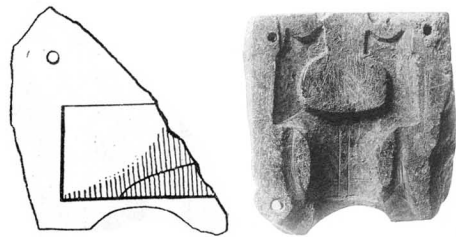

**183. Byblos.** Moule de garde de poignard P 8.A.a.  
(D'après Dunand 1954, p. 11, fig. 6794).

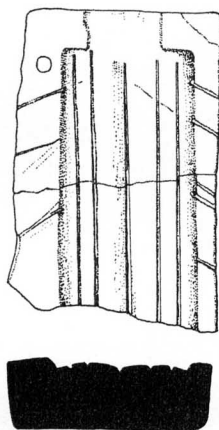

**184. Tell el-Dab'a.** Str. G/1-3. En contexte secondaire : probablement G/4 à l'origine, dans la partie artisanale du palais (Philip 2006, p. 195). (BM I).  
Deux fragments d'une moitié de moule bivalve en stéatite ou chlorite.  
Matrice pour poignard nervuré de type P 8.A.a.  
(D'après Philip 2006, p. 195, fig. 78.1).



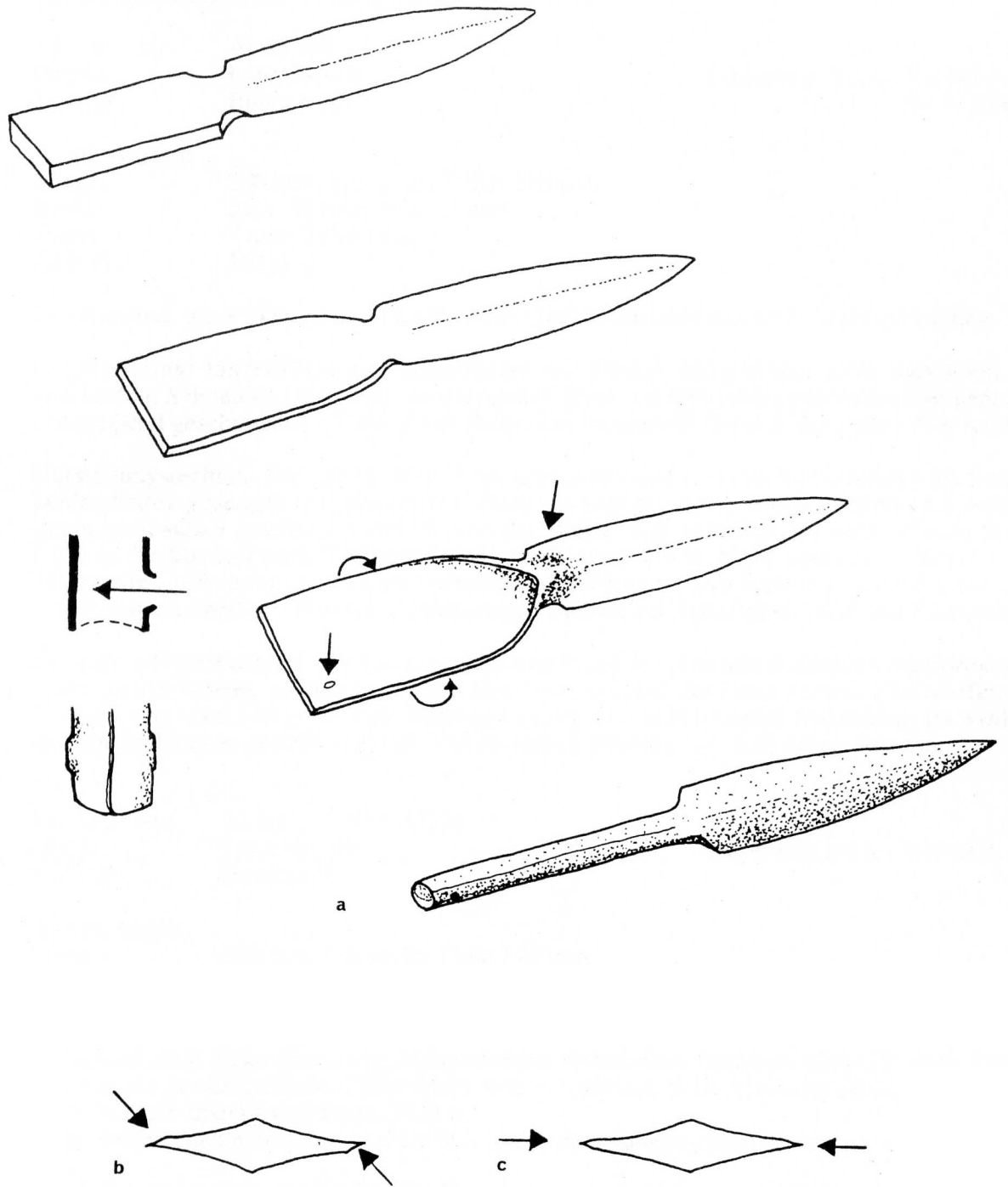

**185.** Restitution de la fabrication des lances à douille (L 5).  
 Exemple d'une lance d'Asimah.  
 (D'après Kunkel 1994, p. 197, fig. 81).

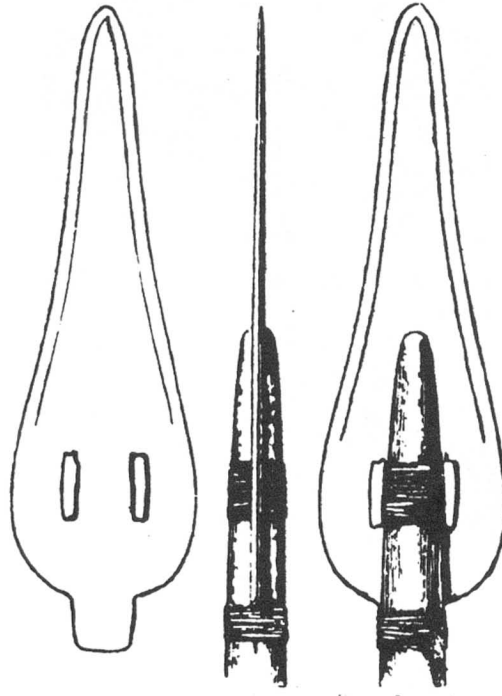

**186.** Principe d'emmanchement des lances à fentes.  
 (D'après Yadin 1963, p. 45).

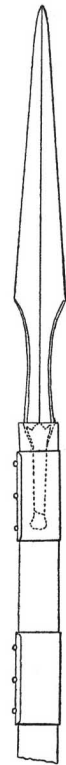

**187.** Restitution de la hampe d'une lance tripartite.  
 (D'après Woolley 1934, p. 68, fig. 9). ech. 1:6.

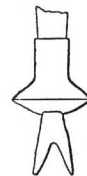

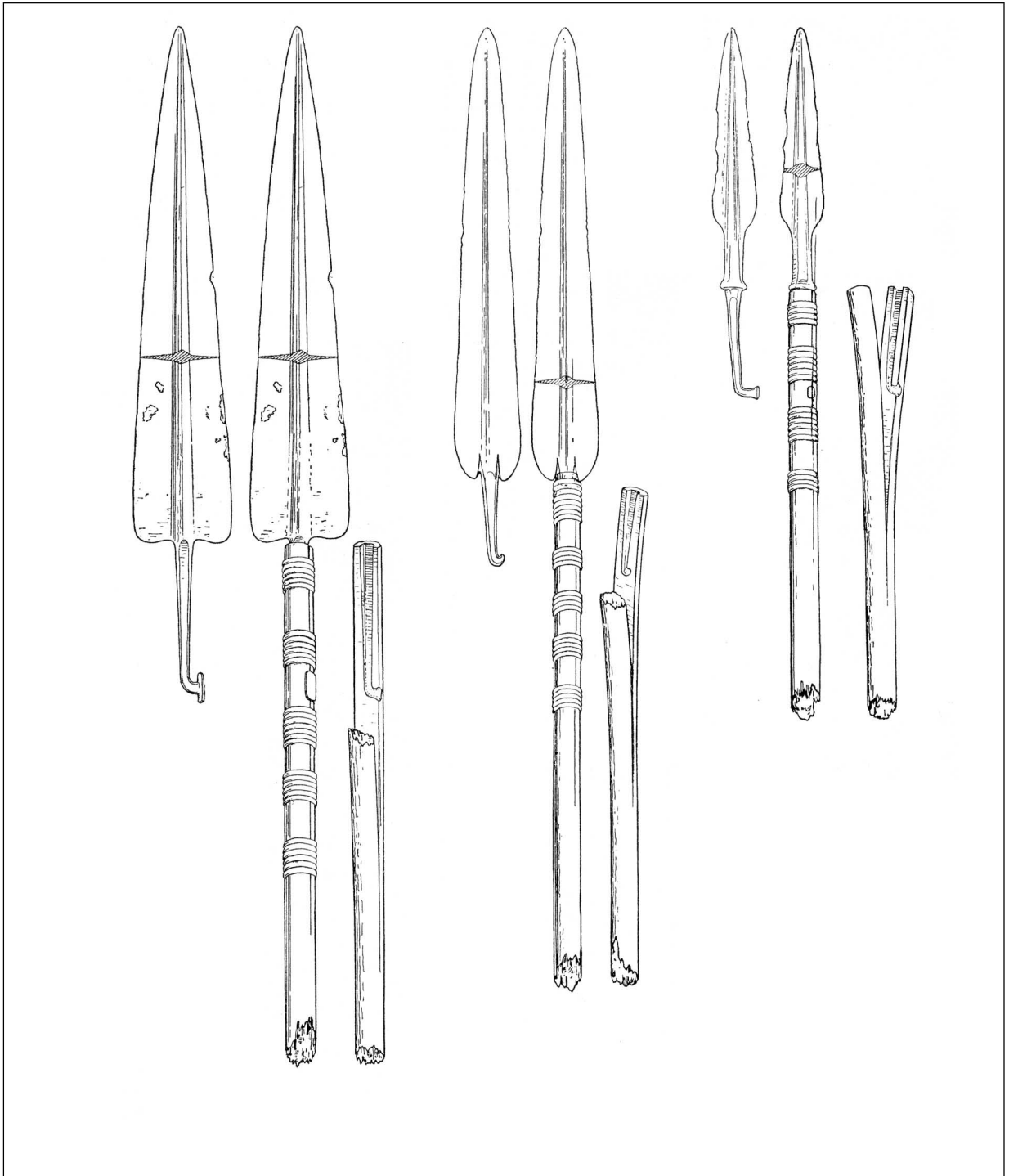

**188.** Reconstitution de l'emmanchement des lances à soie de Vounous (1-2) et Ras Shamra (3).  
(D'après Schaeffer 1948, fig. 199).

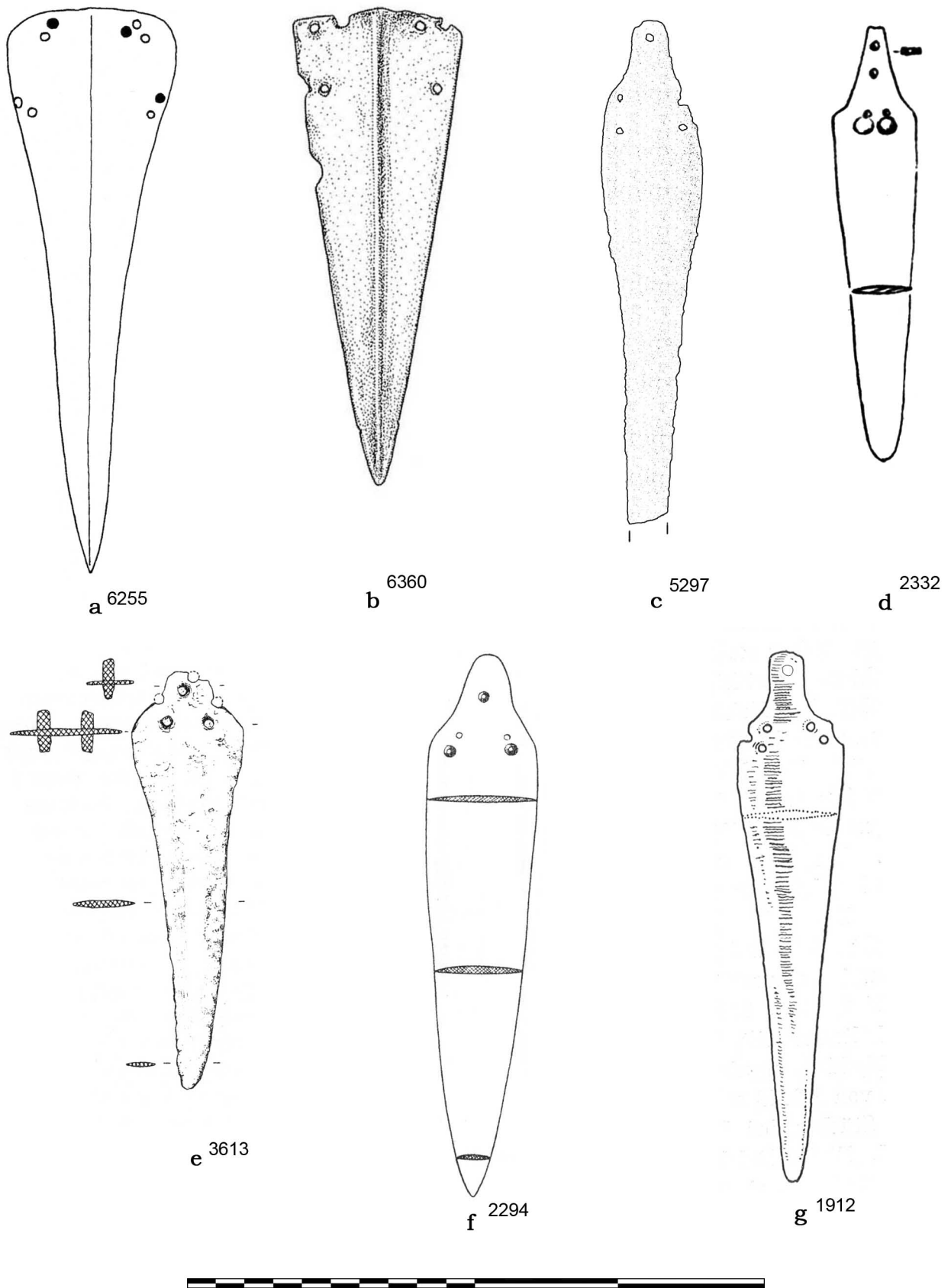

**189.** Exemples de poignards rivetés à de multiples reprises, pour ajuster le manche initial ou secondaire (réparation). a. Naxos, b. Koumasa, c. Byblos, d. Ras Shamra, e. Yftah'el, f. Barqa'i, g. Soli.



14781

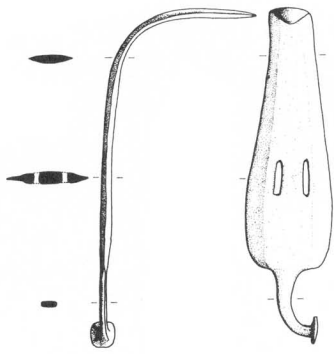

26485

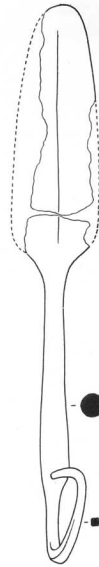

3 1566

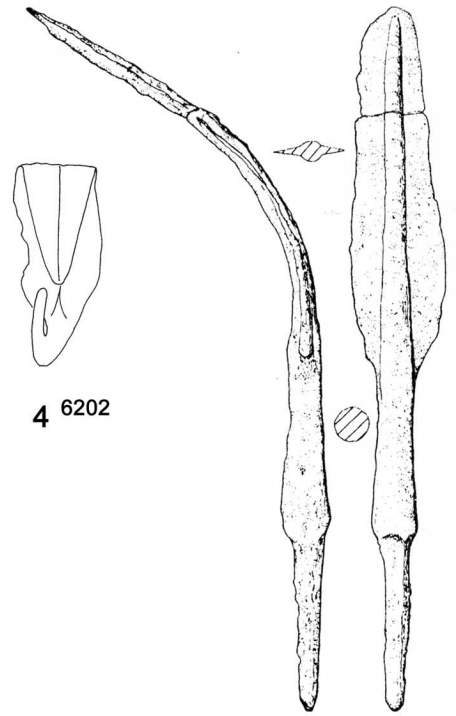

4 6202

5 6389

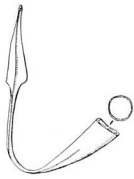

6 2356



7 2386



8 2934



9 6454

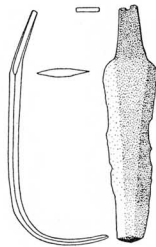

10 6443

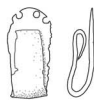

11 5180

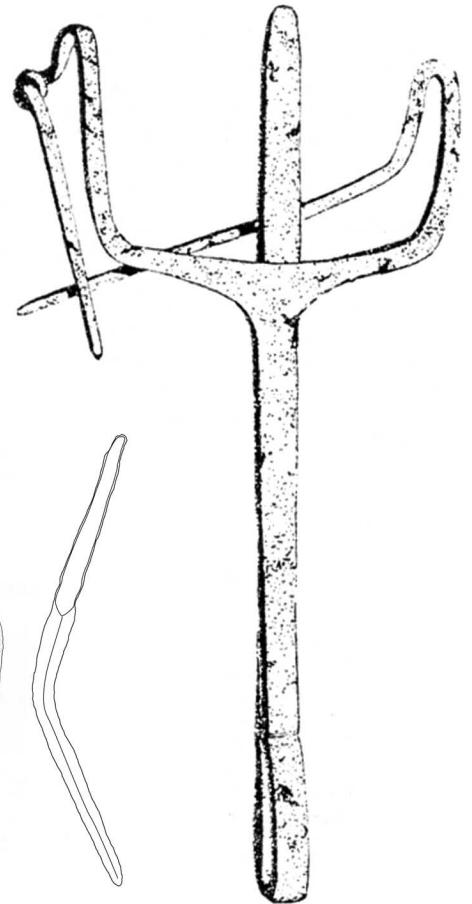

16 4735



12 2547

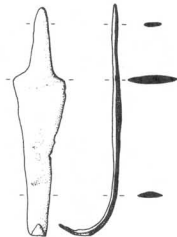

13 6473



14 619

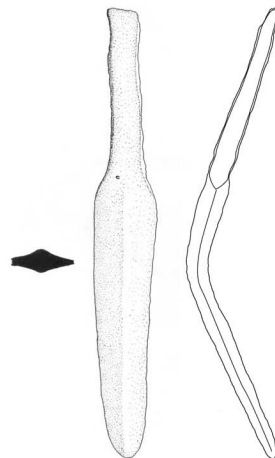

15 2031





a



b



c



d



e



f



191. Byblos. Détails de l'emmanchement.





a



b



c



d



e



f



g

192. Byblos. Détails techniques.



**193. Troie.** Trésor L. Haches à collet en pierre imitant des modèles en métal.  
1. Néphrite, 2. Jadéite, 3. Néphrite, 4. Lapis-Lazuli (?).  
(D'après *Le Trésor de Troie* 1996, pp. 149-152, cat. 166-169).



**194. Suse.** Pointes de flèches en os (Suse II).  
(D'après Mecquenem 1943, fig. 9).

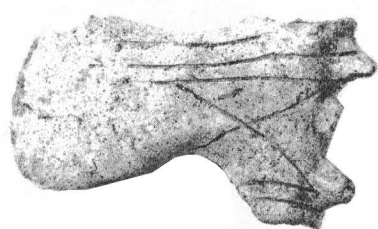

1

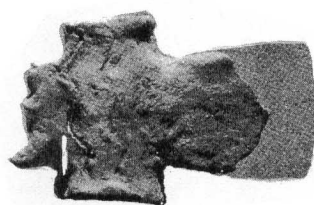

2

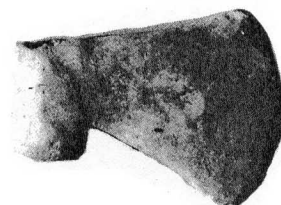

3



4

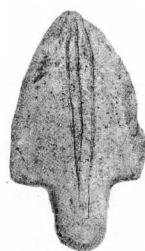

5



6

**195. Suse.** Modèles de haches à collet (1-4), flèche (5) et herminette (6) en terre cuite.  
(D'après Amiet 1986, pp. 274-275, figs. 81.1,2, 7, 8,11 et 82.2).

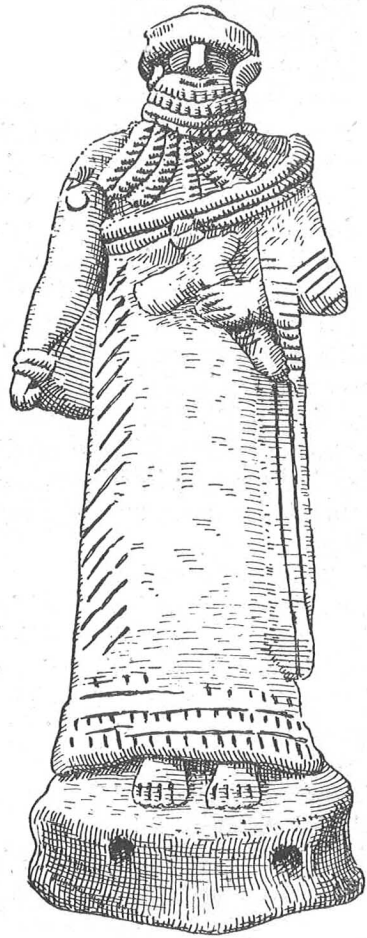

**196. Tello.** Sect. L.36. Figurine d'un "Chef" portant une hache à collet. (Epoque néo-sumérienne). (D'après Parrot 1948, fig. 47d).



**197. Ebla.** Palais G, chambre L.2601. Roi portant une hache. (BA IV A). 1:1.  
Bois. TM.74.G.1000. (D'après Matthiae 1977, pl. 31).



**198. Ur.** Stèle d'Ur-Nammu.  
 Détail d'Ur-Nammu "bâtitseur".  
 (D'après Moorey 1971, p. 65, fig. 1).

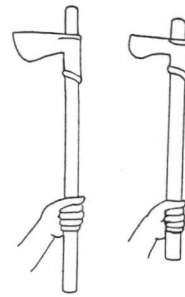

**199. Stèle des Vautours.** Détails des haches (DA III).  
 (D'après Maxwell-Hyslop 1949, p. 128, pl. 36.5-6).

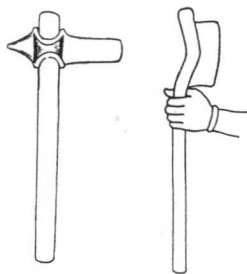

**200. Stèle de Narâm-Sin.** Détails des haches (Akkad).  
 (D'après Maxwell-Hyslop 1949, p. 128, pl. 36.2-3).

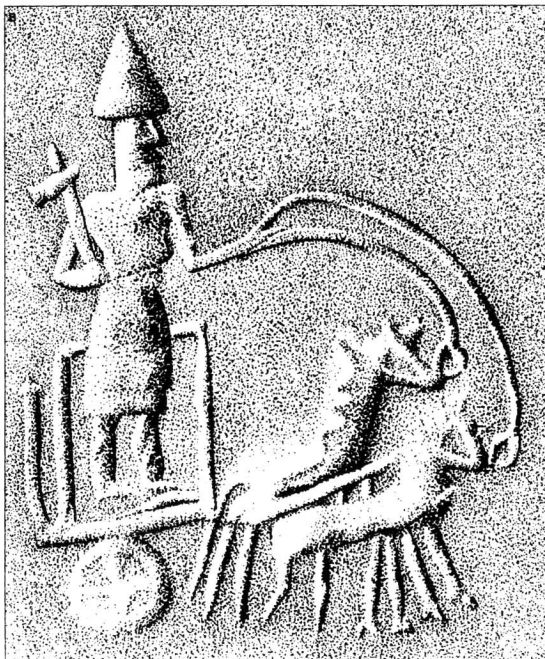

**202. Kültepe.** Empreinte de sceau.  
 Personnage armé d'une hache, debout sur  
 un char léger tiré par des chevaux.  
 (D'après Littauer 2002, p. 16, fig. 5).

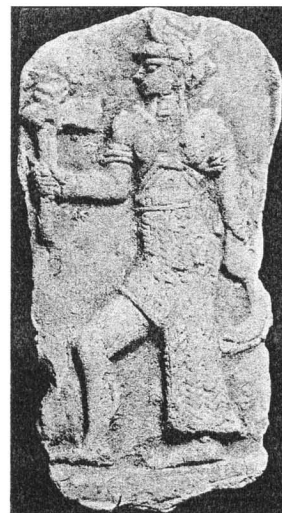

**201. Larsa.** Divinité portant une hache  
 et une faucille (ou harpé ?).  
 Relief estampé. Argile.  
 (D'après Barrelet 1968, pl. 53.562).

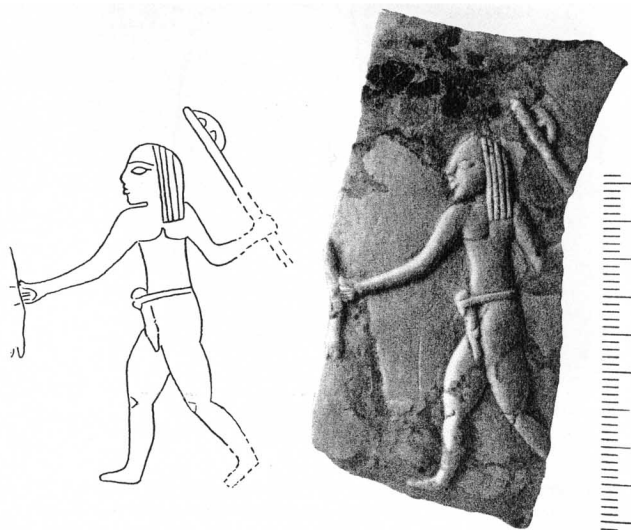

**203.** Fragment de vase en pierre (provenance inconnue).  
 Attribué à la fin du IV<sup>e</sup> millénaire.  
 (D'après Sass et Sebbane 2006, p. 81, fig. 2).

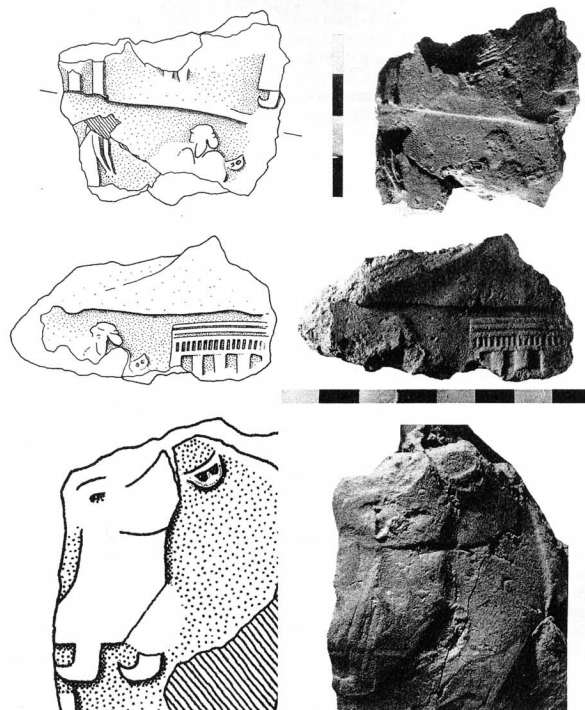
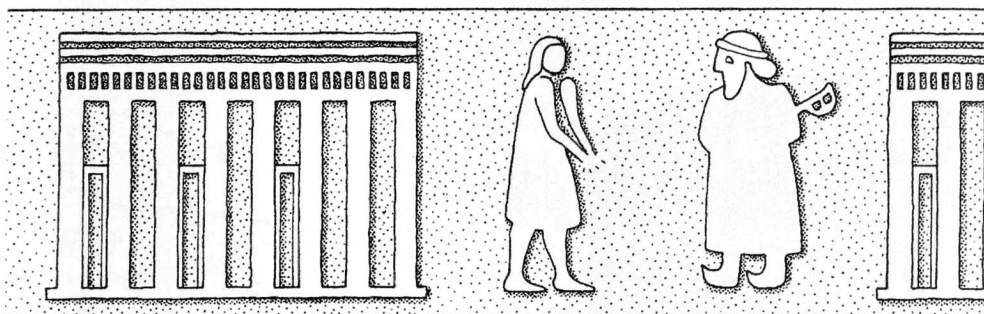

**204.** Dessin restitué de l'empreinte de sceau n°10 d'Uruk, et fragments.  
 (D'après Sass et Sebbane 2006, p. 84-85, fig. 4-5 et Boehmer 1999, pl. 28-35).



**205. Kish.** Mosaique représentant le Roi (?) armé d'une hache en epsilon (H 3.A). (D'après Langdon 1924, pl. 36.3).

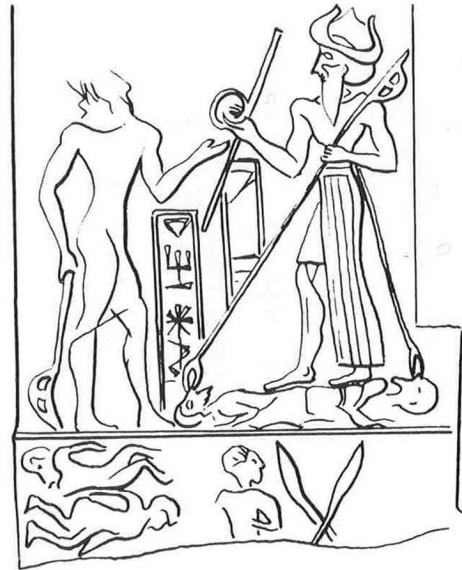

**206.** Sceau de Šu-iliya (vers 2020-2000 av. J.-C.). (D'après Amiet 1986, p. 19, fig. 19).



**207. Halawa.** Temple, niveau III. Stèle I. (Akkad). (D'après Orthmann 1989, p. 75, fig. 44).



**208. "Trésor d'Astrabad".** Vase en or. Homme armé d'une hache H 3. (D'après Amiet 1986, p. 307, fig. 149).

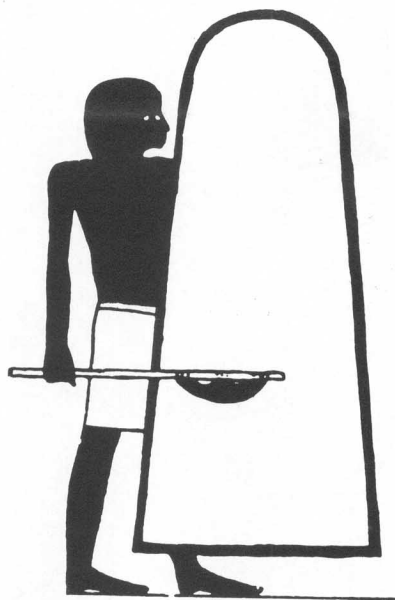
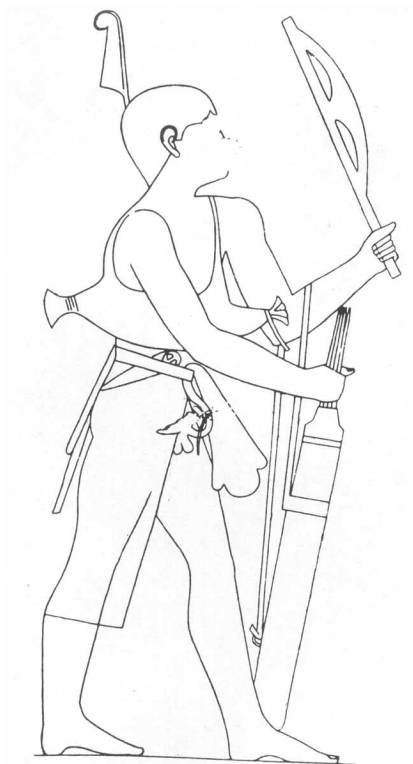

**209. El Bersheh.** Tombe de Djehoutihotep (Tehuti-Hetep).  
Détail de la peinture murale.  
(D'après Yadin 1963, p. 155).

**210. Meir.** Tombe de Senbi (XIIe dyn.). Détail de la peinture murale.  
(D'après Yadin 1963, p. 155).



**211. Deir el-Bahri.** Relief du temple funéraire de Montouhotep II (XIe dyn.).  
(D'après Yadin 1963, p. 155).



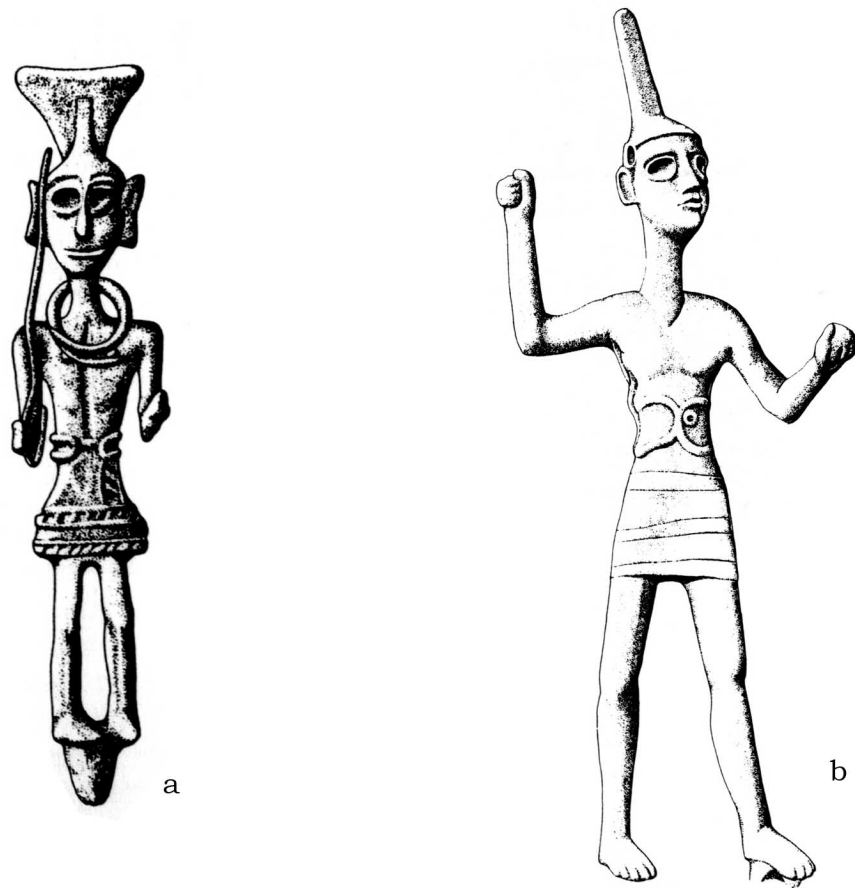

**212.** Figurines "syriennes" en bronze.  
 a- Dieu guerrier portant un torque et une ceinture.  
 b- Dieu de l'orage portant un casque et une ceinture.  
 (D'après Ziffer 1990, p. 103, fig. 118).

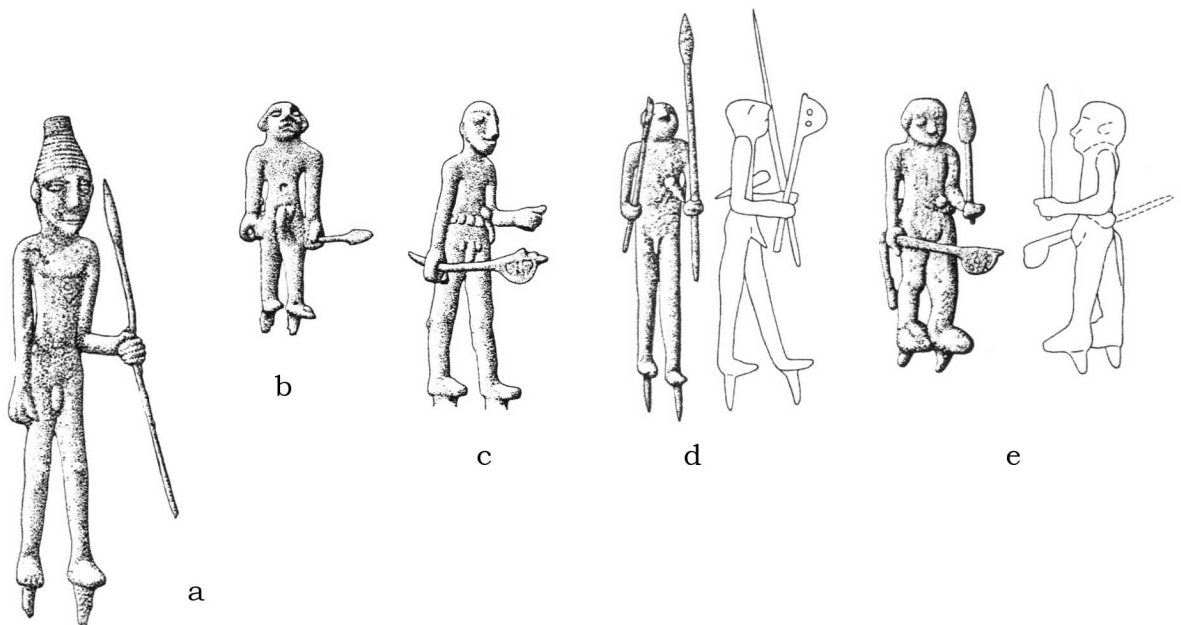

**213. Byblos.** Personnages armés. Figurines en bronze (BM I).  
 (D'après Seeden 1980, pl. 32, 54, 56, 67 et 85).

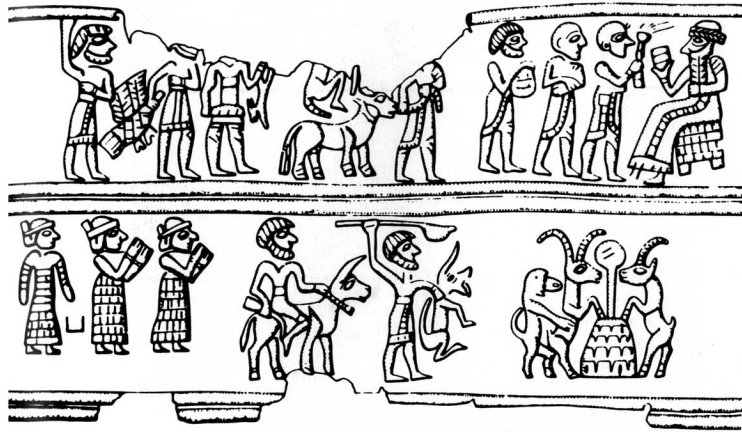

**214.** Scène en relief sur un gobelet en bronze (Mésopotamie du nord, BM I).  
(D'après Ziffer 1990, p. 82, fig. 90).



**215. Ebla.** Hypogée Q.78.C. Talisman du seigneur aux capridés (BM I B). ech 1:1.  
(D'après Matthiae 1985, pl. 86).

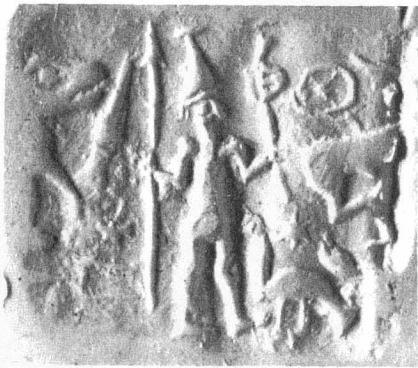

**216. Kültepe.** Empreinte de sceau.  
(D'après Ozgüç 1986, pl. 89.6).



**217. Ebla.** L.2846. Statue en basalte.  
Hache fenestrée H 4.B..  
TM.75.G.728.  
(D'après Matthiae 1980, fig. 13).



**218. Beni Hassan.** Tombe d'Amenhemet (XIIe dyn.). Mercenaires "asiatiques".  
Détail de la peinture murale.  
(D'après Yadin 1963, p. 169).

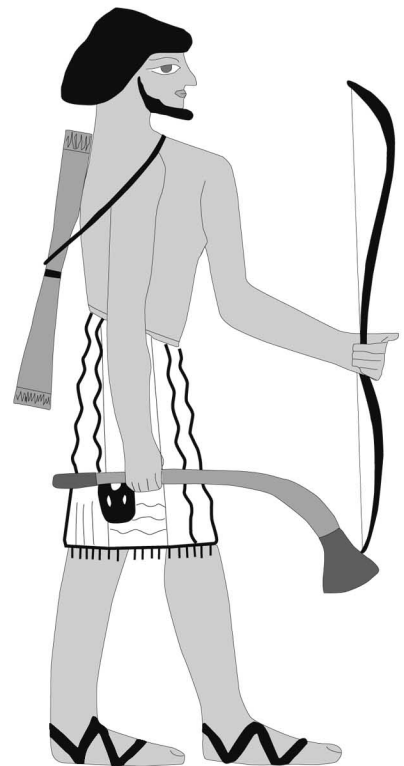

**219. Beni Hassan.** Tombe 3 (de Knumhotep).  
Détail de la peinture murale.  
(D'après Gernez 2006, p. 77, fig. 3).



a

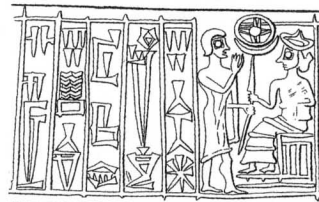

b

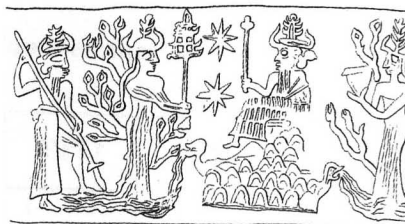

c

**220. Mari.** Sceaux de l'époque des Shakkanakku.  
(D'après Margueron 2004, p. 418).

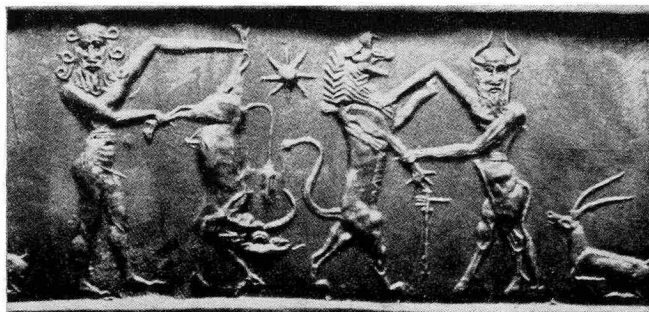

**221. Tell Asmar.** Sceau akkadien (période III).  
(D'après Boehmer 1965, pl. 20.230).



**222. Suse.** Empreinte de sceau de Kuk-Simut, chancelier d'Idadu II (2000-1900 av. J.-C.).  
(D'après Amiet 1986, p. 276, fig. 83).



**223.** Dessin de l’empreinte de sceau du scribe Adda.  
(D’après Huot 2004, p. 144).



**224.** Déeses aptères armées (détails de cylindres).  
Ur et région de la Diyala.  
(D’après Barrelet 1955, p. 227, fig. 2).

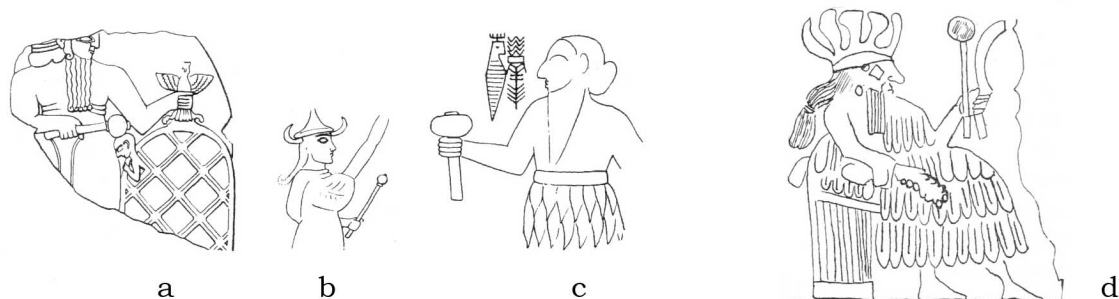

**225.** Exemples de représentations de masses d’armes.  
(D’après Barrelet 1955, p. 229-230, fig. 5-6).



**226.** Sceau akkadien (période I b/c).  
(D’après Boehmer 1965, pl. 26.304).

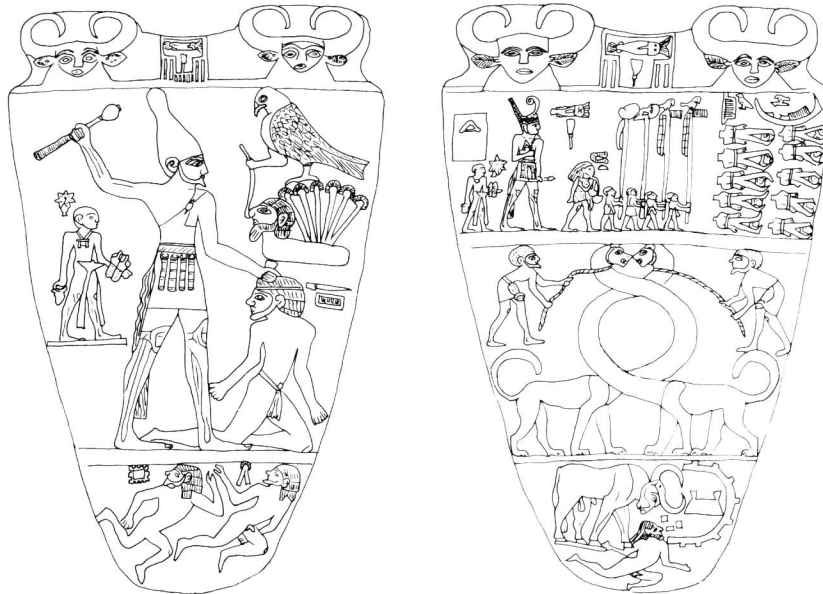

**227. Hiérakonpolis.** Palette de Narmer (Période protodynastique).  
(D'après Shaw 1991, p. 8, fig. 1).

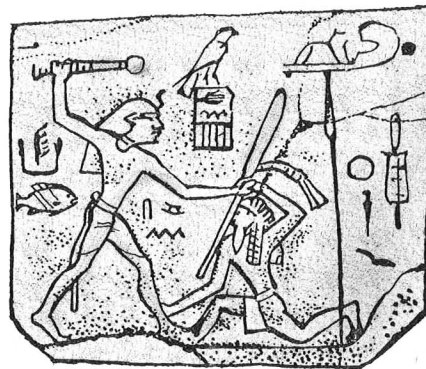

**228.** Plaquette d'Oudimou (3100 av. J.C.).  
(D'après Aldred 1961, p. 128)

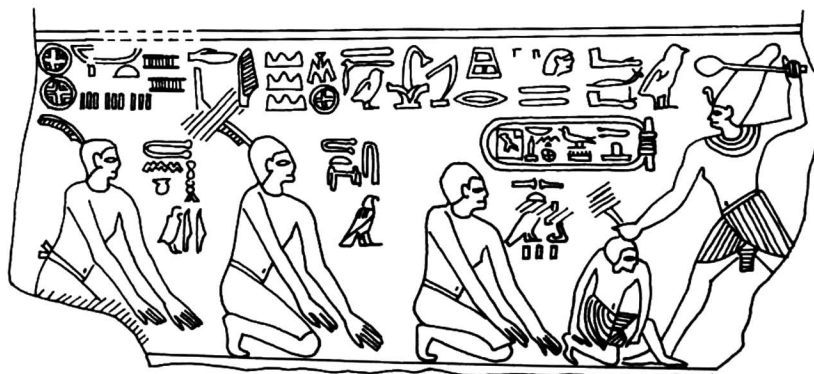

**229. Gebelein.** Relief de Neb-Hepet-Re (Montouhotep) représentant la victoire du pharaon et la soumission des ennemis asiatiques.  
(D'après Ward 1971, p. 60, fig. 8.2).



**230. "Liban".** Figurines armées, en bronze.  
(D'après Seeden 1980, pl. 7.13).

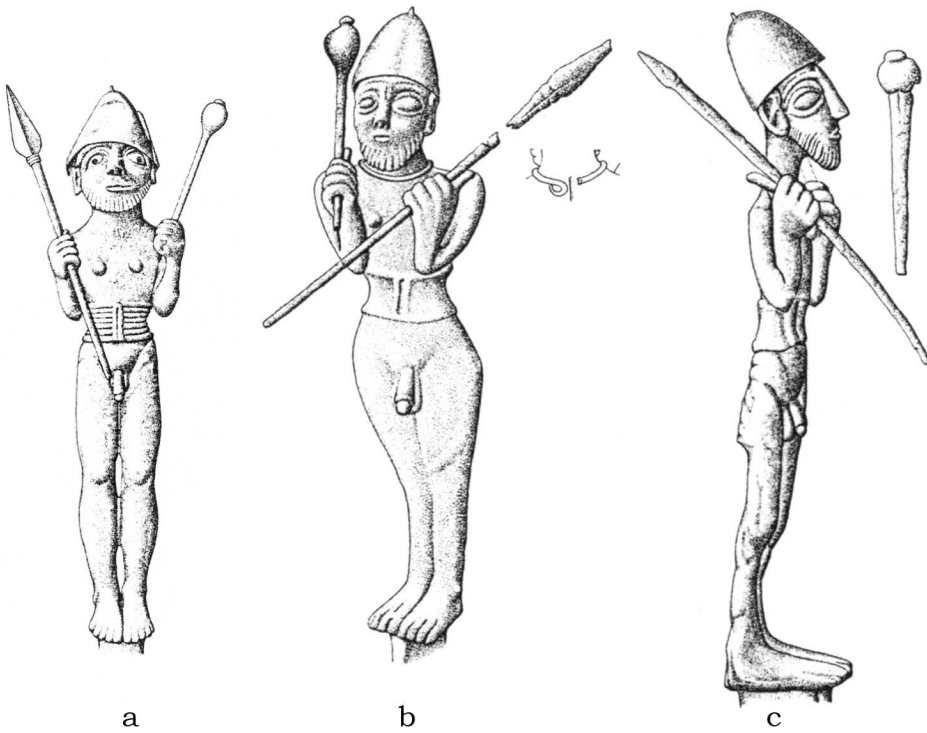

**231. Judaidah.** Cachette (BA IV B). Figurines armées en bronze.  
(D'après Seeden 1980, pls. 1.1-2 et 2.3).

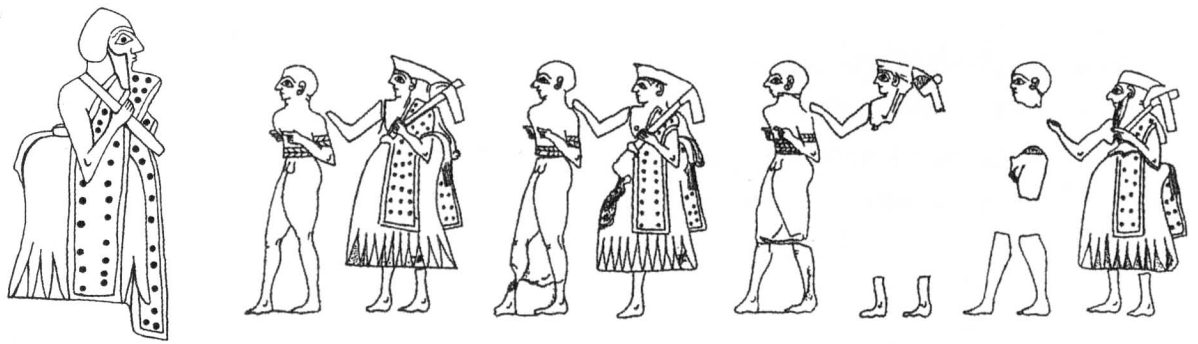

**232. Mari.** Éléments de mosaïques sur le thème de la guerre.  
(D'après Margueron 2004, p. 293, fig. 282 et Müller-Karpe 1974, pl. 255).



**233. Mari.** Scène de combat (2500 av. J.-C.).  
(D'après Hamblin 2006, fig. 5).



**234. Mari.** Palais (2400 av. J.-C.). Scène de capture.  
Coquille, schiste et bitume. 1:1  
(D'après Fortin 1999, p. 102, fig. 37).





**235. Assiout.** Tombe de Mesehti. Armée miniature. Bois peint. IXe-Xe dynastie. (D'après Desroches-Noblecourt 2006, p. 299).

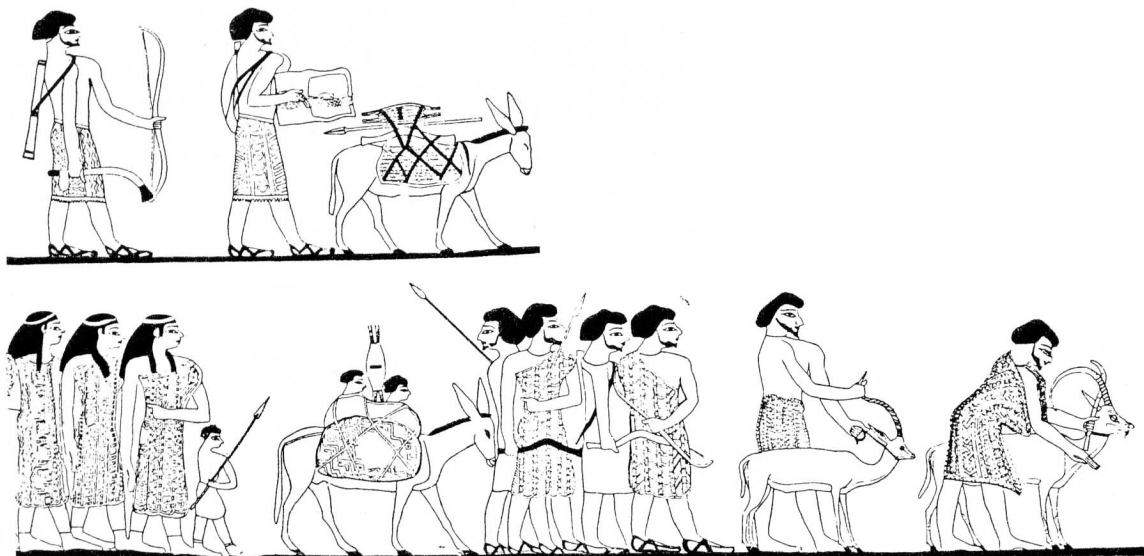

**236. Beni Hassan.** Tombe 3, de Knumhotep II. Représentation de population "asiatique". (D'après Müller-Karpe 1974, pl. 143).

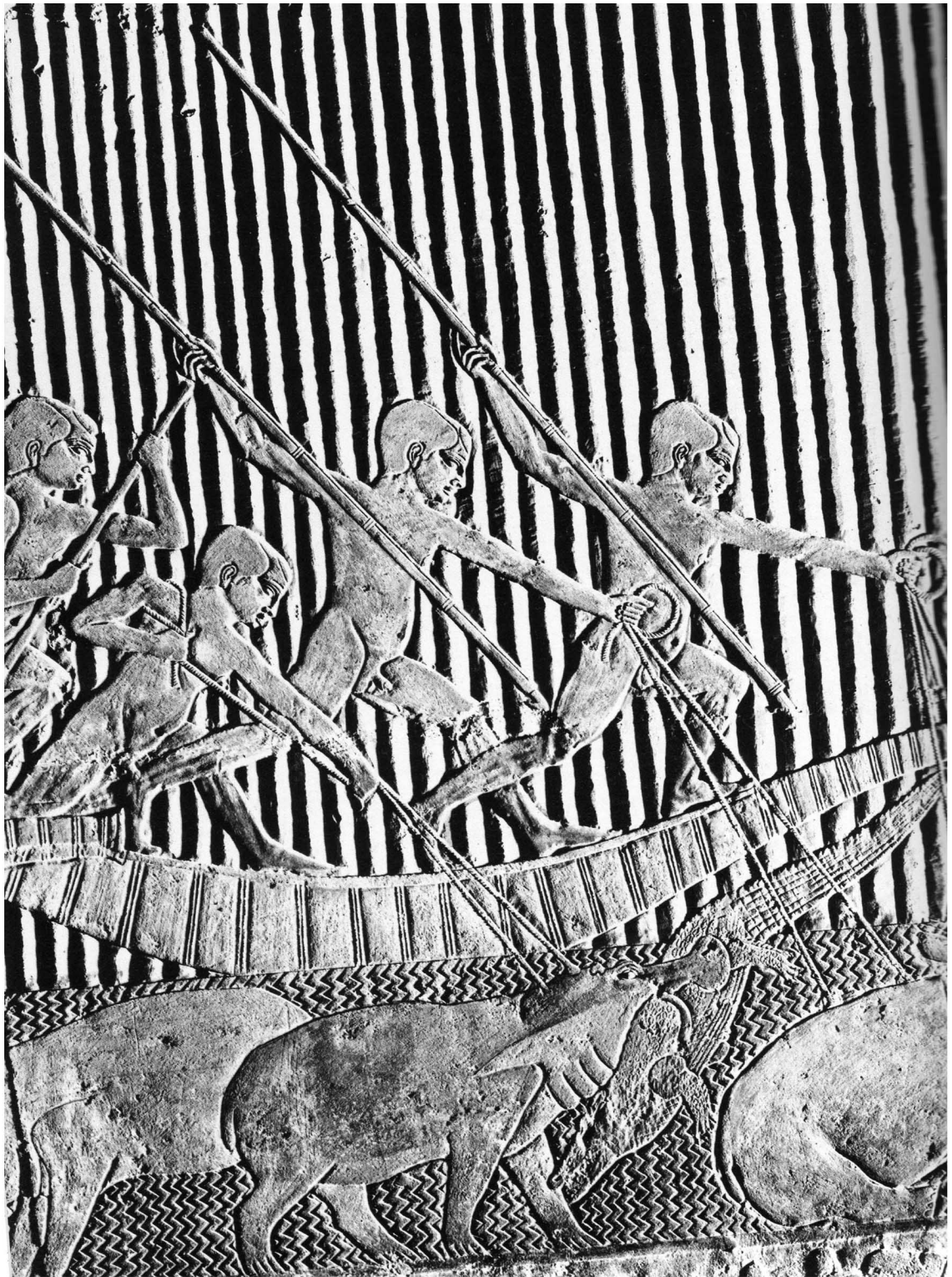

**237. Saqqara.** Nécropole Nord. Mastaba de Ti. Relief (Ve dynastie).  
Scène de chasse aux hippopotames.  
(D'après Vercoutter 1978, p. 148).



**238. Uruk.** Stèle de la chasse (Djemdet Nasr).  
(D'après Huot 2004, p. 85).

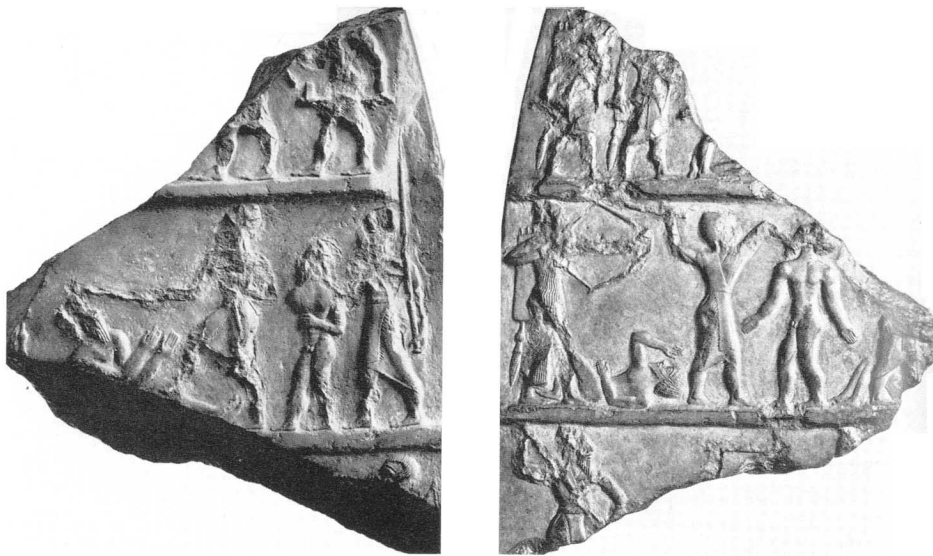

**239. Tello.** Faces de la stèle de Rimush. (D'après Huot 2004, p. 140).

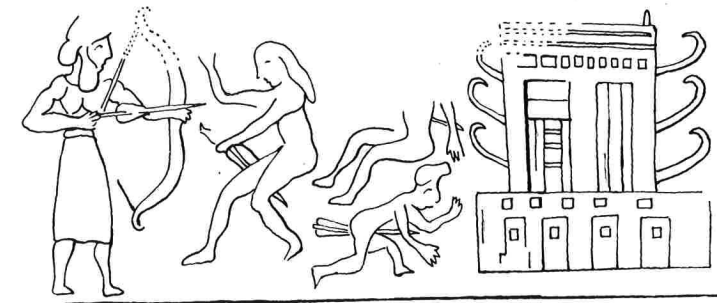

**240. Suse.** Scène de bataille sur un sceau de Suse C a.  
(D'après Nagel 1964, pl. 49).

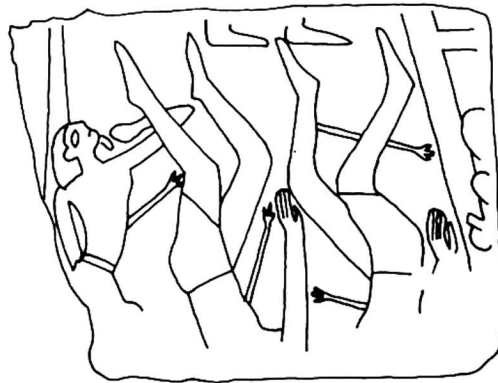

**241. Deir el-Bahari.** Relief de Neb-Hepet-Re (Montouhotep) représentant un combat contre des asiatiques. (D'après Ward 1971, p. 60, fig. 8.1).



a



b

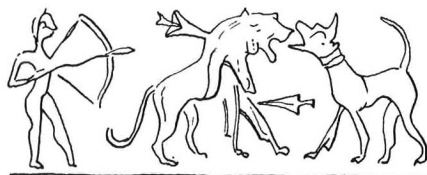

c

**242. Suse.** Sceaux de Suse C b et c représentant des scènes de chasse. (D'après Nagel 1964, pl. 50.4-6).



**243.** Sceau akkadien (période I). (D'après Boehmer 1965, pl. 61.718a).

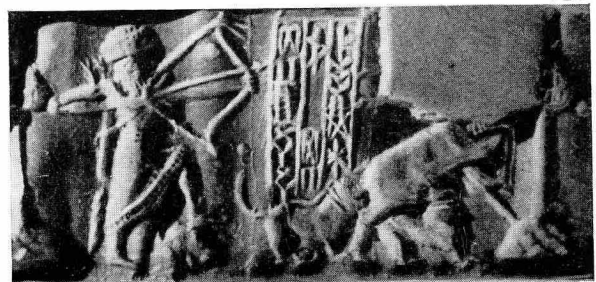

**244.** Sceau akkadien (période III). (D'après Boehmer 1965, pl. 61.724).

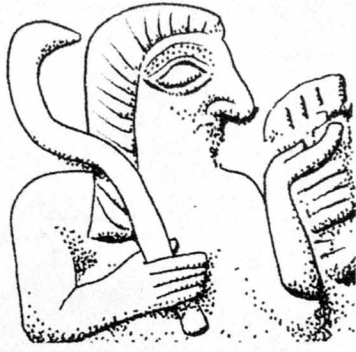

**245. Tello.** Temple de Ningirsu.  
Relief sur une base en pierre. Détail.  
Personnage armé d'une harpé ou d'une faucille.  
(D'après Hamblin 2006, p. 68, fig. 1a).



**246. Mari.** Cylindre. Dieu armé d'une harpé (1800-1700 av. J.-C.).  
(D'après Hamblin 2006, p. 68, fig. 1e).



**247. Mari.** Peinture murale du palais de Zimri-Lim. Ishtar armée d'une harpé (1800-1700 av. J.-C.).  
(D'après Hamblin 2006, p. 68, fig. 1d).



**248. Larsa.** Divinité portant une harpé.  
Relief estampé. Argile.  
(D'après Barrelet 1968, pl. 53.560).



**249. Tello.** Enkidu portant une harpé.  
Relief estampé. Argile.  
(D'après Cros 1910, p. 243).



**250. Tello.** Nécropole du Tell H.  
Enkidu portant une harpé.  
Relief estampé. Argile.  
(D'après Cros 1910, p. 137).



**251. Larsa.** Personnage portant une harpé.  
Relief estampé. Argile.  
(D'après Barrelet 1968, pl. 54.574).



**252. Larsa.** Divinité portant une harpé.  
Relief estampé. Argile.  
(D'après Barrelet 1968, pl. 54.573).



**253. Tello.** Prince "amorrite" armé.  
Figurine-plaquette en argile cuite.  
(D'après Genouillac 1936, pl. 120.3).



**254. Larsa.** Divinité portant deux harpés.  
Relief estampé. Argile.  
(D'après Barrelet 1968, pl. 53.554).

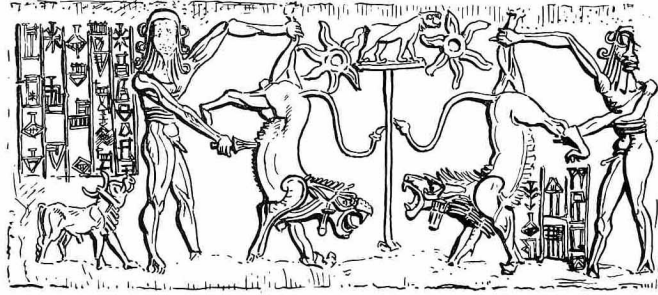

**255.** Sceau akkadien (période II).  
(D'après Boehmer 1965, pl. 14.158).



**256.** Ur. PG 787. Élément d'incrustation.  
(D'après Calmeyer 1969, p. 19, fig. 19).



**257.** Ebla. Élément d'incrustation (Palais G - BA IV).  
(D'après Rehm 2003, pl. 11).



**258.** Selenkahiye. Empreinte d'un sceau en chlorite ("phase IV") (BA IV).  
(D'après Van Loon 1979, p. 103, fig. 11).



**259. Ur.** Etendard (U. 11164). Panneau de la Guerre (DA III). (Woolley 1934, pl. 92).





**260. Tello.** Stèle des Vautours  
Face historique.  
Musée du Louvre.



**261. Ur.** Scène militaire sur une plaque en calcaire.  
(Photographie d'après Woolley 1934, pl. 181b).



**262. Suse.** Stèle de Narâm-Sîn (Akkad).  
Musée du Louvre.



**263. Sarpul.** Relief d'Annubanini, inspiré de l'iconographie akkadienne.  
(D'après Herzfeld 1941, p. 183, fig. 297).



**264. Dardanb i Gawr.** Relief.  
(D'après Herzfeld 1976, p. 183, fig. 297).



**265. Suse.** Stèle de Narâm-Sîn, détail.  
(D'après Rehm 2003, pl. 9, cat. 11).

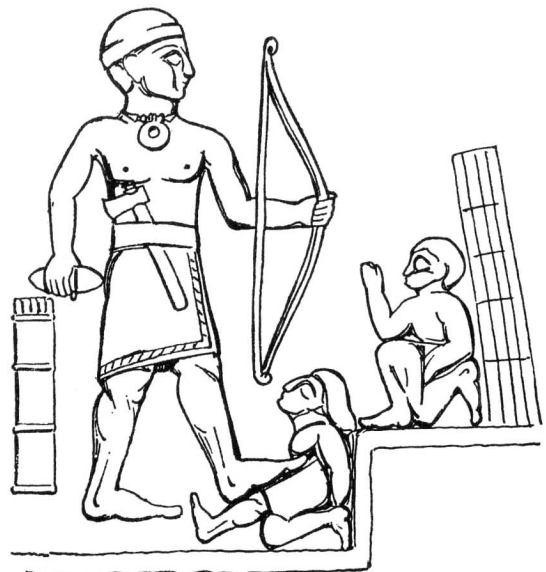

**266. Darband i Shaikhan.** Relief.  
(D'après Herzfeld 1941, p. 186, fig. 300-301).

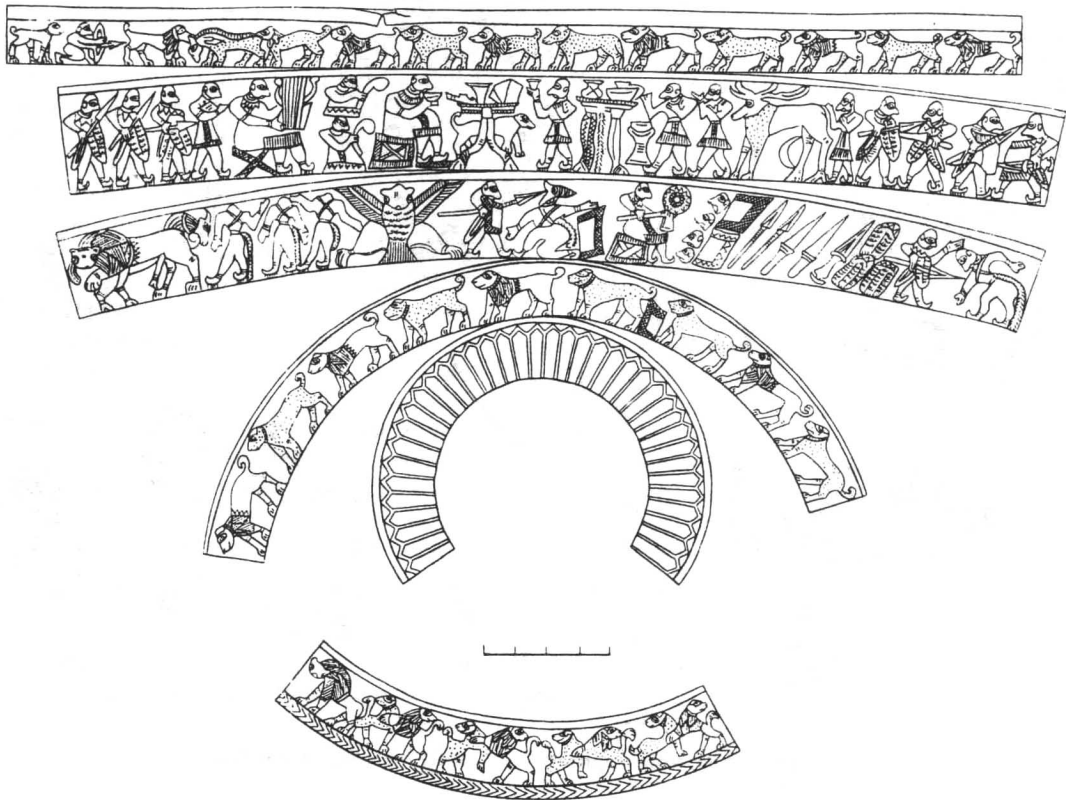

**267. Karachamb.** Kourgane. Gobelet en argent (BM I).  
(D'après Kuchnareva et Markovin 1994, p. 100, pl. 32).

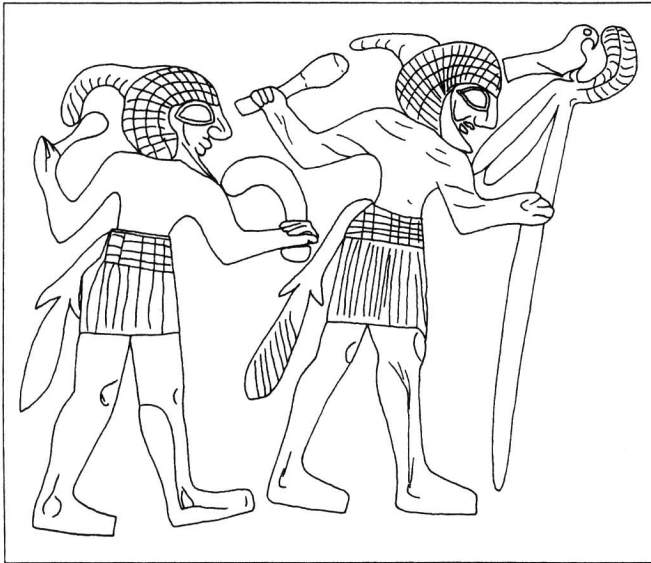

**268.** Personnages de la "Palette des Chasseurs".  
(D'après Köhler 2002, p. 509, fig. 31.11).

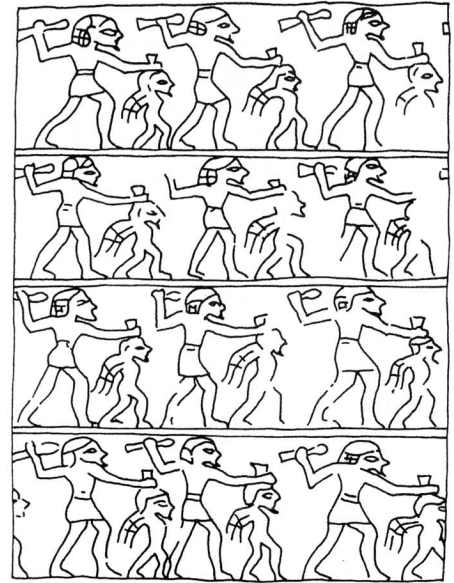

**269. Hiérakonpolis.** Cylindre en ivoire à motif de vainqueur maîtrisant et frappant un vaincu.  
(D'après Köhler 2002, p. 501, fig. 31.2).

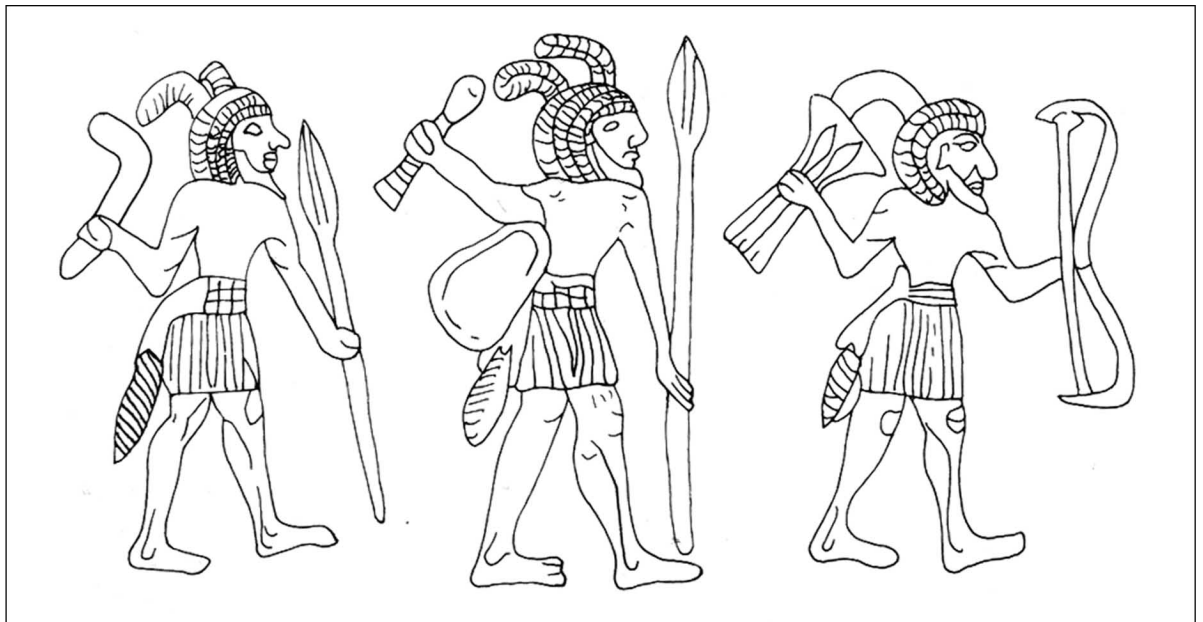

**270.** Personnages de la "Palette des Chasseurs".  
(D'après Shaw 1991, p. 32, fig. 18).



**271. Gebel et-Arak.** Manche de couteau représentant une bataille navale. (Fin de la période prédynastique). (D'après Shaw 1991, p. 60, fig. 45).



**272. Deshasheh.** Tombe d'Inti. Guerriers utilisant une échelle contre un fort de Palestine. (Ve Dynastie). (D'après Shaw 1991, p. 38, fig. 28).



**273. Thèbes.** Tombe du gouverneur Antef. Soldats accompagnés d'une tour de siège. (XIe Dynastie). (D'après Shaw 1991, p. 38, fig. 29).

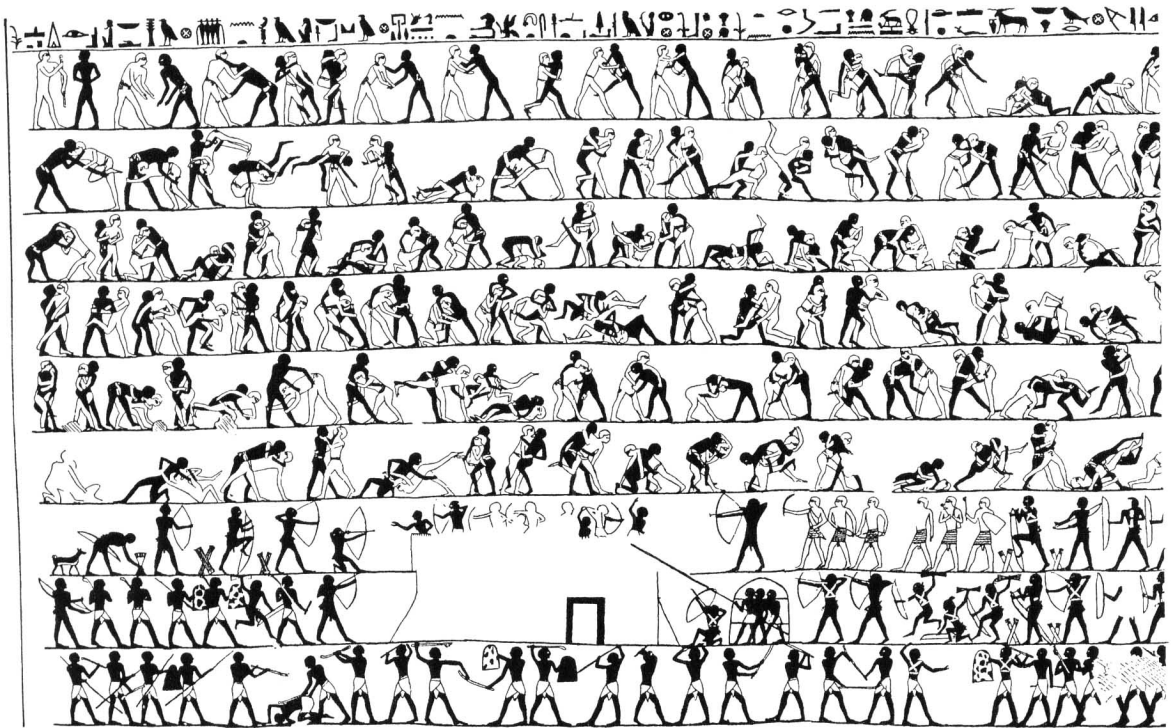

1

2

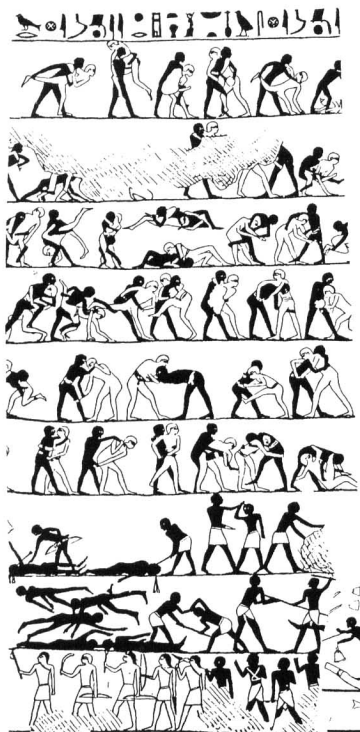

3

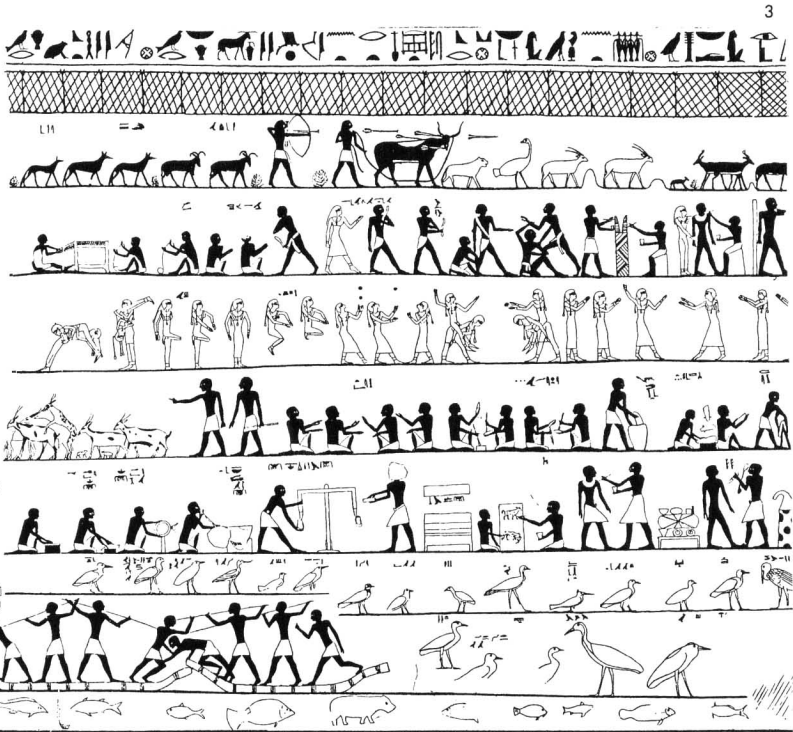

274. Beni Hassan. Tombe 15 de Baktis III. Scènes de chasse, de sport et de guerre. (D'après Müller-Karpe 1974, pl. 139).